

De prijzen in onze digitale catalogus zijn niet langer actueel. Per 1 juni 2026 is een prijsverhoging van 2,87% doorgevoerd.

Voor de meest actuele prijzen verwijzen wij u graag naar **MijnPomaz**.



poolaz

Pollet Pool Group



**ZWEMBAD EN
WATERTECHNIEK
CATALOGUS 2026**

ZWEMBAD EN WATERTECHNIEK CATALOGUS 2026

Met trots presenteren wij u onze nieuwe jaarlijkse catalogus. Als betrouwbare leverancier voor de professionele zwembadbouwer streven wij er elk jaar opnieuw naar om u een helder overzicht te bieden van onze producten, innovaties en service-oplossingen.

In 2026 vieren wij ons 49-jarig bestaan, een bijzondere mijlpaal die ons dichterbij brengt bij een nog groter moment: ons 50-jarig jubileum in 2027. Een halve eeuw vakmanschap, samenwerking en vertrouwen – en dat is vooral te danken aan partners zoals u.

Vooruitkijkend naar dit jubileumjaar blijven wij investeren in kwaliteit, vernieuwing en ondersteuning, zodat wij u ook in de toekomst kunnen helpen succesvolle projecten te realiseren.

Wij danken u voor uw voortdurende samenwerking en wensen u veel inspiratie toe bij het doorbladeren van deze catalogus.

Met vriendelijke groet,

Bas Carpay & Mike Becker
Management

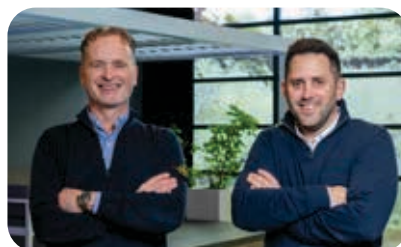

Wijn
pomaz

Direct online bestellen

Bestel uw onderdelen gemakkelijk op Mijn Pomaz. Hier vindt u een compleet overzicht, exploded views en handleidingen. In uw eigen omgeving vindt u de actuele voorraad, de status van de bestelling en nog veel meer.



DE MENSEN WAAR HET ALLEMAAL OM DRAAIT



Onze kracht en toegevoegde waarde in de zwembadenbranche zit 'm niet alleen in ons assortiment of onze leverbetrouwbaarheid. De mensen achter de producten en concepten maken Pomaz tot wat we zijn. Betrokken en ambitieus. Met plezier leveren we een bijdrage aan het succes van onze klanten. al jarenlang vormen wij een hecht en echt team!

SALES



Henk Jan van der Hoff
projectbegeleiding, productspecialist
waterbehandeling en filtertechniek
✉ hj.vanderhoff@pomaz.nl
☎ +31 (0)6 10 23 00 66



Coen Sevens
account manager en productspecialist
Dolphin
✉ c.sevens@pomaz.nl
☎ +31 (0)6 13 75 36 23



Pim des Bouvrie
account manager
✉ p.desbouvrie@pomaz.nl
☎ +31 (0)6 26 63 66 05



Cas Neijns
account manager
✉ c.neijns@pomaz.nl
☎ +31 (0)6 41 83 06 75



Marco van Rijsingen
verkoop binnendienst
✉ m.vanrijsingen@pomaz.nl



Marcel van Gerwen
verkoop binnendienst en productspecialist
inbouwdelen
✉ m.vangerwen@pomaz.nl



Mariëtte Carpay
ondersteuning binnen- en buitendienst
✉ m.carpay@pomaz.nl



Rino Boersma
Mijn Pomaz, websites
✉ r.boersma@pomaz.nl



Frank van Schaik
productspecialist, orderbegeleiding Aquadeck
✉ f.vanschaik@pomaz.nl



Jeannette van Nispen
boekhouding
✉ j.vannispen@pomaz.nl



Neyat Ahmed
administratief medewerker
✉ n.ahmed@pomaz.nl



Ankie van Hoof
administratief medewerker retouren
✉ a.vanhoof@pomaz.nl

ADMINISTRATIE

TECHNISCHE ONDERSTEUNING

Eric Veenstra
 techniek en productspecialist
 schakeltechniek en meet- en regeltechniek
 ✉ e.veenstra@pomaz.nl



Sander van Beek
 techniek en productspecialist
 schakeltechniek en meet- en regeltechniek
 ✉ s.vanbeek@pomaz.nl



Jan Verhappen
 techniek en productspecialist
 schakeltechniek en meet- en regeltechniek
 ✉ j.verhappen@pomaz.nl



Norbert Ladan
 techniek en productspecialist warmtepompen
 ✉ n.ladan@pomaz.nl
 ☎ +31 (0)6 22 97 87 83



Ron Teeuwen
 techniek en productspecialist warmtepompen
 ✉ r.teeuwen@pomaz.nl



Ben van Dooren
 techniek en assemblage filtersets
 ✉ b.vandooren@pomaz.nl



Gerarda Ladan
 serviceplanning
 ✉ g.ladan@pomaz.nl

LOGISTIEK

Erik Schild
 logistiek
 ✉ e.schild@pomaz.nl
 ☎ +31 (0)6 10 23 20 35



Rogier Wagemakers
 logistiek medewerker



Jan Otten
 logistiek medewerker



Wilfred de Graaf
 logistiek medewerker



Erik Slaats
 logistiek medewerker

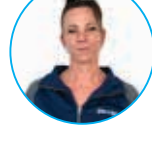

Ankie Derks
 logistiek medewerker

INKOOP

Bart Kempenaar
 inkoop
 ✉ b.kempenaar@pomaz.nl



Bas Kuijpers
 inkoop
 RetourBeheerSysteem
 ✉ b.kuijpers@pomaz.nl

MANAGEMENT

Mike Becker
 general manager
 ✉ m.becker@pomaz.nl
 ☎ +31 (0)6 10 23 25 52



Bas Carpay
 general manager
 ✉ b.carpay@pomaz.nl
 ☎ +31 (0)6 10 22 96 60



Voor informatie en beleving

We beschikken over een ruim opgezette belevingsruimte met de juiste balans tussen sfeer en techniek. U bent hier samen met uw klanten meer dan welkom voor een verhelderend gesprek. Zo kunnen we samen alles in het werk stellen om de (eind) klant het goede gevoel te geven.

Bel voor een afspraak.
 ☎ +31 (0)40 285 66 58

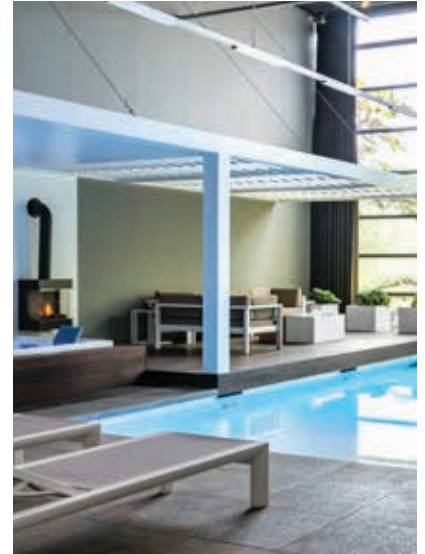

Advies en het delen van kennis

Wij delen onze kennis graag, met klant en fabrikant. Wij laten geen enkele kans onbenut om zelf te leren en te informeren. Simpelweg omdat wij ervan overtuigd zijn dat het delen van kennis leidt tot een hoger niveau. Onder die noemer organiseren wij met regelmaat scholingen, bij Pomaz in onze professionele scholingsruimte, op locatie of op maat. Wij hebben het graag met u over de mogelijkheden.





Voor een hoge leverbetrouwbaarheid

Pomaz is veel meer dan een productleverancier. Toch beseffen we maar al te goed dat de basis, u snel bedienen met goede producten, een cruciale rol blijft spelen. Wij beschikken daarom over een hoog en doordacht voorraadniveau, voorraadbeheer is een continu proces, wij staan nooit stil op dat vlak.





Techniek en assemblage

Wij doen het liefst zo veel mogelijk in eigen beheer, om zo min mogelijk afhankelijk te zijn van derden. Alleen dan hebben we kwaliteit en reactiesnelheid in eigen hand. Daarom assembleren wij diverse producten in eigen beheer in onze professionele assemblageruimte. Daarnaast repareren wij nagenoeg alles zelf.



Ondersteunen en verder brengen

Naast het repareren en assembleren van producten zijn wij continu bezig met het technisch ondersteunen van onze klanten en het verbeteren van producten en configuraties. Wij beschikken daarvoor over een werkplaats waar alle mogelijke schakelingen gemaakt en/of gesimuleerd kunnen worden. Op die manier willen we onze klanten niet alleen ondersteunen maar vooral verder brengen. Door het delen van inzichten en (nieuwe) kennis komen we samen tot een optimale oplossing voor de eindklanten.





3
powiaz

UNI CARRIERS

maytronics COMFORT ACTIVE

maytronics COMFORT ACTIVE

maytronics COMFORT ACTIVE

maytronics

maytronics



NIEUWE PRODUCTEN



IGarden Controller
hoofdstuk 7



Alkorplan Vogue Legacy
hoofdstuk 8



Fairland M1 Series
hoofdstuk 12



Aseko PP60PH
hoofdstuk 8



Spectra DVM
hoofdstuk 2



Link mini, Link One, Link Three
hoofdstuk 2



NIEUWE PRODUCTEN



Dolphin EON Smart en EON Comfort
hoofdstuk 12



Dolphin Scoop Smart, Comfort & Deluxe
hoofdstuk 12



Space 2.0
hoofdstuk 7

COMING SOON



ASEKO Asin Aqua Pro, Home Pro, Salt Pro en Eox Pro, Salt Net
hoofdstuk 8



NIEUWE PRODUCTEN

IMPROVED



PPG Deluxe VS
hoofdstuk 2



Alkorplan Vogue Nordic
hoofdstuk 4

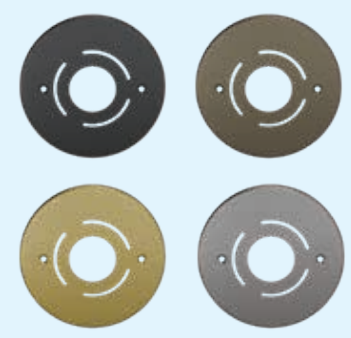

Signature Range Eva Optic
hoofdstuk 2



Prime Neo VS
hoofdstuk 6



iWash
hoofdstuk 5



Fairland XP26
hoofdstuk 7



NIEUWE PRODUCTEN



Retrofit Twist
hoofdstuk 2

IMPROVED



Thermostone plus PS80/40
hoofdstuk 4

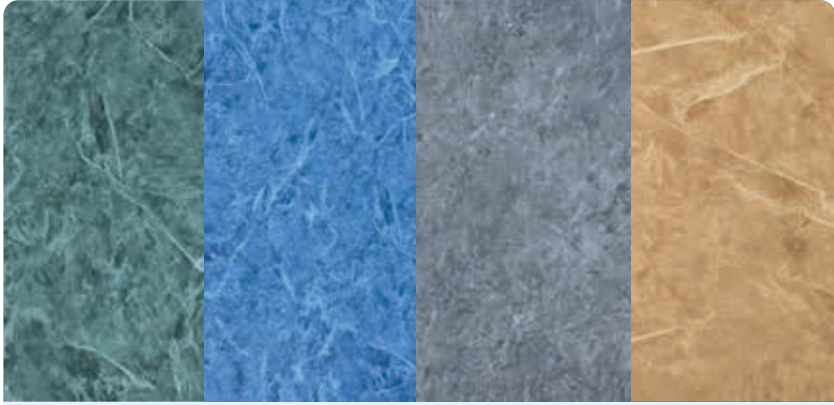

Alkorplan Alive series - Prana, Dhyana, Chandra, Bhumi
hoofdstuk 2



Maytronics - Aquasweep
hoofdstuk 12



Architec Elite
hoofdstuk 2



Aquadeck - The edge
hoofdstuk 11



Fairland Jumbo
hoofdstuk 7

MIJN POMAZ,

Recente bestellingen

ORDER NR.	STATUS	VERZENDINGS	BEVESTIGING
VO24-10609 OUBURG + ESSINK	Verzonden	De Amert 124 5462 GH VEGHEL	07-11-2024
VO24-10755 DE HEER HUISMAN	Verzonden	Koningsstraat 101 6661 KK Drunen	05-11-2024

Aquadeck ordertool

Stel hier uw nieuwe afdekking samen

[Naar ordertool](#)

Dashboard

Downloads

Pomaz Catalogus

Bekijk de Pomaz catalogus

Retouren

ORDER NR.	STATUS	SOORT	TOEGESCHRIJF	ONTVAANGERS
K0412024.2856 Dormio Maastricht	Prijsgave	reparatie	04-11-2024	05-11-2024
K0412024.2855	Werkzaam	claim	04-11-2024	05-11-2024

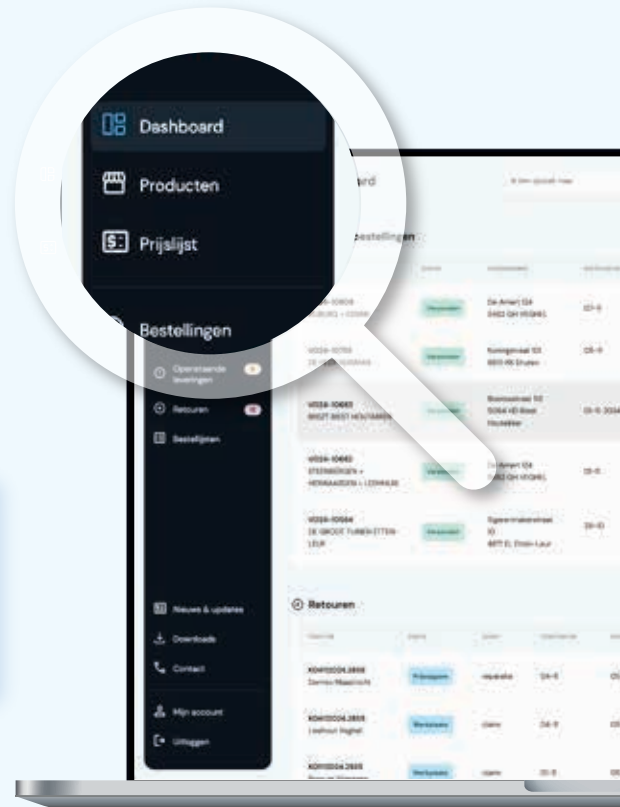

Nieuws & updates

SPACE
Firm Pool
Een v

Producten

€ 992,75
incl BTW - Adviesprijs € 1309,00

[Toeslagen voor achterleggen](#)

Direct bestellen

UW POMAZ



Prijslijst

Download prijslijst

Download hier de meest actuele en complete prijslijst in Excel van alle actuele producten van Pomaz. Wijzigingen en/of eventuele foutief vermelde prijzen zijn te allen tijde voorbehouden.

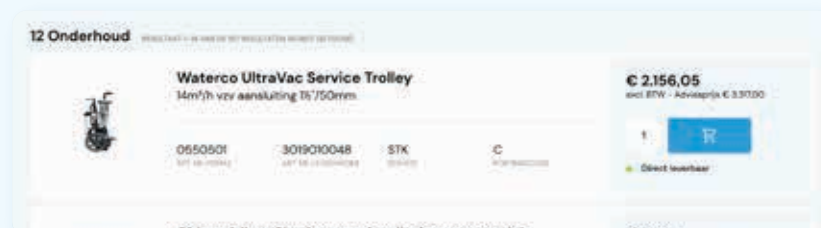
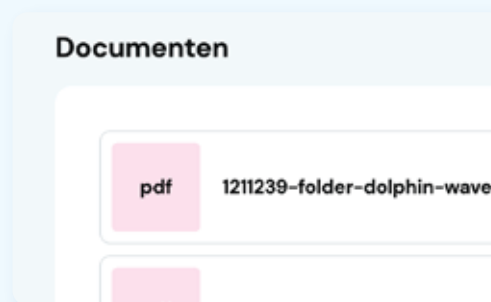
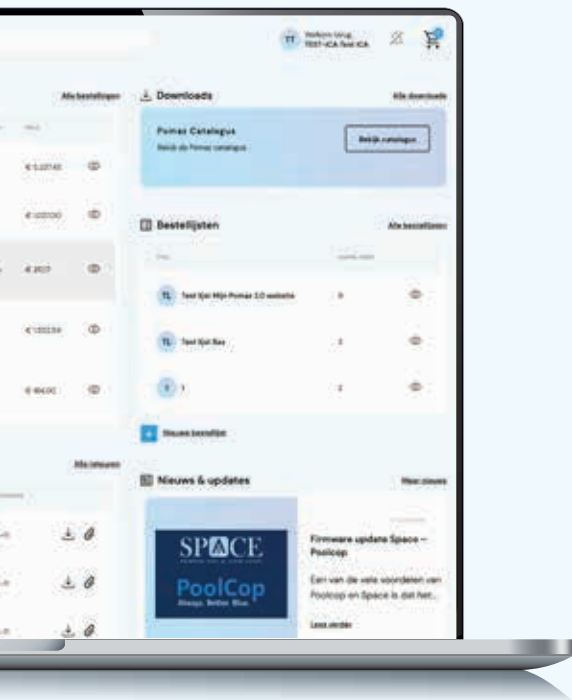

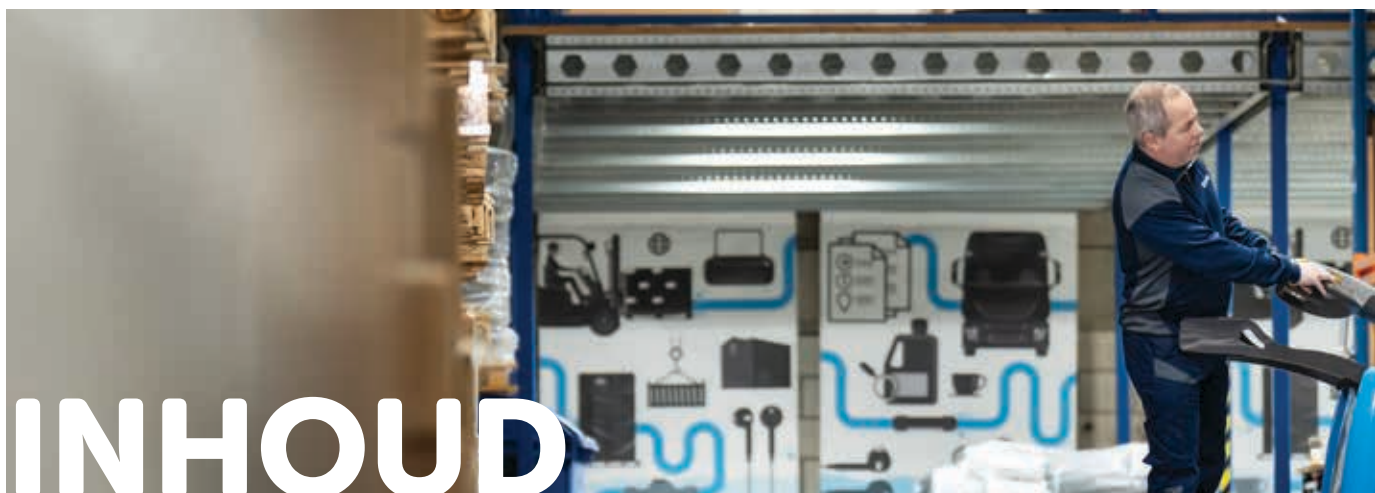

01 INBOUWDELEN

- [Hayward ABS inbouwdelen](#)
- [Weltico ABS inbouwdelen](#)
- [Weltico rvs inbouwdelen](#)
- [Astral ABS inbouwdelen](#)
- [Hugo Lahme bronzen inbouwdelen](#)
- [Behncke rvs inbouwdelen](#)

02 VERLICHTING

- [Hayward LED verlichting](#)
- [Transformatoren](#)
- [EVA optic LED verlichting](#)
- [Duravision LED verlichting](#)
- [PAR56 vervangingslampen](#)

03 ATTRACTIES

- [EVAstream Move](#)
- [EVAstream Next](#)
- [Jet Vag jetstreams](#)
- [Fitstar jetstreams](#)
- [UWE jetstreams](#)

04 FOLIEBEKLEDING

- [Alkorplan 2000](#)
- [Alkorplan Relief](#)
- [Alkorplan Touch](#)
- [Alkorplan Vogue](#)
- [Alkorplan Alive](#)
- [Haogenplast Classic](#)
- [Haogenplast Stoneflex](#)
- [Haogenplast Stonetile](#)
- [Scheidingsvlizien](#)
- [Alkor bevestigings- en reinigingsmaterialen](#)
- [Aqua Easy Isostone bouwstenen](#)
- [Thermostone plus bouwstenen](#)

05 FILTERTECHNIEK

- [Aqua Easy prefab filtersets](#)
- [PPG filter/PPG deluxe/PPG Public](#)
- [Calplas filters](#)
- [Waterco filters](#)
- [Filtermedia](#)
- [Multicyclone filters](#)
- [Duraflow patroonfilter](#)
- [Besgo ventielen](#)
- [Compressoren](#)
- [6-Weg kleppen](#)

06 POMPTECHNIEK

- [Pompen met variabele snelheid \(VS\)](#)
- [Traditionele pompen](#)
- [NCC massage pompen](#)
- [Fitstar massage pompen](#)
- [Speck Badu 21-81 blokpompen](#)
- [Speck Badu 43 massage pompen](#)
- [Speck Badu Prime 20/48](#)
- [Speck Badu Resort](#)
- [Speck Badu block / normblock](#)
- [Speck meetwaterpompen](#)
- [Blowers](#)
- [Frequentieregelaars](#)
- [Flowvis en Flowvis digital](#)
- [Flowsonic](#)



07 VERWARMING EN BESTURINGEN

- [Fairland XP26](#)
- [Fairland X20](#)
- [Fairland X17](#)
- [Fairland Jumbo](#)
- [PPP Performance](#)
- [PPP Premium](#)
- [PPP Prime](#)
- [PPP Pulse](#)
- [Aquark Black Perfect Pro](#)
- [Dura-HI](#)
- [Aqua Easy Zonnecollectoren](#)
- [Aqua Easy platenwisselaars](#)
- [Behncke plantenwisselaars](#)
- [Pahlen, Behncke wisselaars](#)
- [Aqua Easy Poolcontrol 4](#)
- [Aqua Easy Poolcontrol Plus 2](#)
- [OSF Poolmaster](#)
- [Fairland IGarden controller](#)
- [Dryden Aqua SPACE](#)
- [Wattr](#)
- [Dura Linkmaster](#)
- [Mechanische niveauregelaars](#)
- [OSF Electronische niveauregelaars](#)
- [Aqua Easy buffertanksturing](#)
- [Aqua Easy breaktank](#)

08 MEET- EN REGELTECHNIEK

- [Asin Aqua Pro](#)
- [Asin Aqua Home Pro](#)
- [Asin Aqua Salt Pro](#)
- [Asin Aqua EOX pro](#)
- [Watersens \(Net\)](#)
- [DAISY\(+\), DA-GEN](#)
- [Sugar Valley Oxilife NG](#)
- [Aquarite NG](#)
- [Aqua Easy Next](#)
- [Aqua Easy Station](#)
- [Fairland Mr. Pure](#)
- [Fairland Mr. Pure pro](#)
- [Blue lagoon UV-C Tech](#)
- [Blue lagoon UV-C XPERT](#)
- [Aqua Easy Pool UV-C](#)
- [Doseerpompen](#)

09 PVC

- [Fitt B-Active](#)
- [Fitt Revix](#)
- [Alfaflex](#)
- [PVC leidingen, hulpstukken en appendages](#)
- [PVC lijm, reiniger en kit](#)

10 ACCESSOIRES

- [Zwembadtrappen rvs](#)
- [Grijpbeugels rvs](#)
- [Waterattracties](#)
- [Douches](#)

11 AFDEKKINGEN

- [Aquadec](#)
- [Noppenfolie afdekking](#)
- [Superfoam afdekkingen](#)
- [Bladernetten](#)
- [winterafdekkingen](#)

12 ONDERHOUD

- [Fairland M1 bodemzuigers](#)
- [Dolphin bodemzuigers prive](#)
- [Dolphin bodemzuigers openbaar](#)
- [Dolphin Aquasweep S10](#)
- [Deluxe Pro accessoires](#)
- [Shark accessoires](#)
- [Aqua easy onderhoudsproducten](#)
- [Overwinteringsproducten](#)
- [Aqua easy reinigingsproducten](#)
- [Poollab 2.0, Spintouch & Lovibond fotometers](#)



W



HOOFDSTUK 1

Inbouwdelen

Hayward	18
Weltico Design	26
Astral	31
Hugo Lahme	32
Behncke	34
Onderdelen	40

Verlichting

Attracties

Foliebekleding

Filtertechniek

Pomptechniek

Verwarming en besturingen

Meet- en regeltechniek

PVC

Accessoires

Afdekkingen

Onderhoud

Index

HAYWARD

X-PRO 600 SKIMMERS

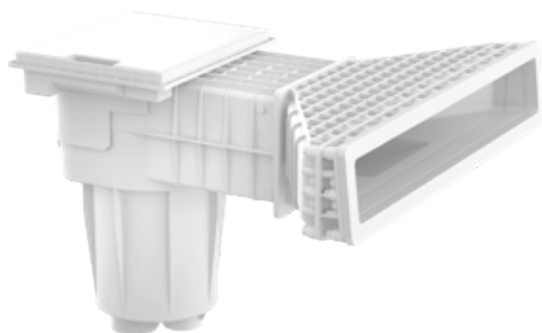

Kenmerken:

- + UV-bestendig ABS.
- + Aansluitingen: 1 x 1½" F en 1 x 2" F / 2½" M.
- + Afwerking naar wens personaliseerbaar in diverse kleuren.

De skimmer biedt een zeer hoog waterniveau van slechts 5,5 cm voor een elegante, en moderne uitstraling. Het design is ontworpen voor een naadloze integratie in de tuin, verkrijgbaar in meerdere kleuren en uitgerust met een opvulbaar deksel met

een veiligheidsslot, zo is het mogelijk om de skimmerdeksel strak weg te werken. De skimmer heeft een hoge capaciteit en een skimmermand van 3 liter. Tevens heeft de skimmer een aparte ruimte voorzien voor het monteren van een niveausensor.



Wit

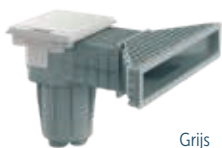

Grijs



Antraciet



Door het opvulbare skimmerdeksel is de skimmer naadloos te integreren.



Toegewijde ruimte voor niveausensor, temperatuur, enz. Verwijderbare sensorhouder voor eenvoudige installatie en afstelling



Buffer- en stabilisatiesysteem om overloop tijdens normaal gebruik te voorkomen



Vulbaar deksel met slot om onbedoeld openen te voorkomen

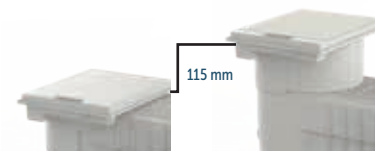

Dekselrand met verlengkraag op maat te snijden, met vooraf gemarkeerde snijpunten

Hoogwaardig ABS-lichaam met anti-UV-behandeling. Robuust ontwerp

ARTIKELNUMMER	OMSCHRIJVING	€
A 0101113	Hayward hoogwaterskimmer X-Pro 600 wit, ABS voor foliebaden	255,00
A 0101113-GRI	Hayward hoogwaterskimmer X-Pro 600 grijs, ABS voor foliebaden	273,00
A 0101113-ANT	Hayward hoogwaterskimmer X-Pro 600 antraciet, ABS voor foliebaden	273,00

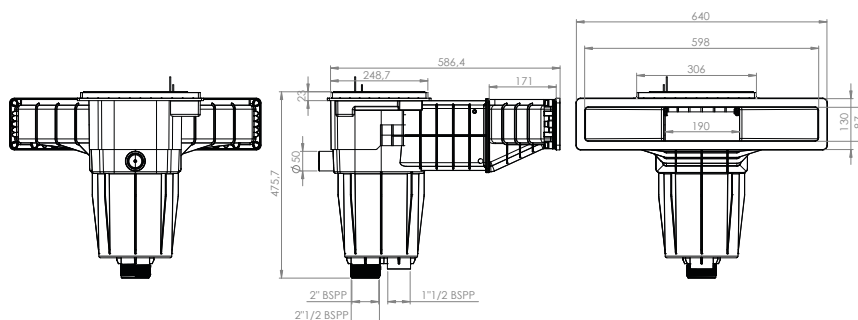

HAYWARD

SKIMMER MET BREDE MOND



Kenmerken:

- + UV-bestendig ABS.
- + Aansluitingen fitting 63 mm F en 2" F.
- + Afwerking naar wens personaliseerbaar in diverse kleuren.



Wit



Grijs



Antraciet

ARTIKELNUMMER	OMSCHRIJVING	VERLENGING MM	€
A 0101106	Hayward skimmer met brede skimmermond inclusief sierflens, 2 aansluitmogelijkheden: 63 mm F en 2" F, SP1085	311	349,00
A 0101111	Hayward skimmer model Premium wit, 2 aansluitmogelijkheden: 63 mm F en 2" F, 3119	311	153,00
A 0101111-GRI	Als 0101111 - kleur grijs, 3119LG	311	198,00
A 0101111-ANT	Als 0101111 - kleur antraciet, 3119DGR	311	198,00

0101106

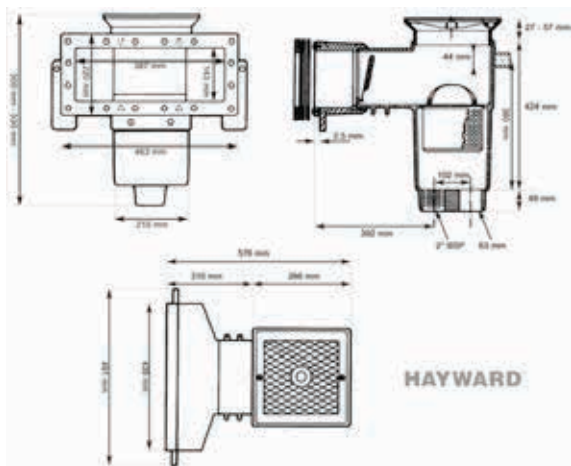

0101111

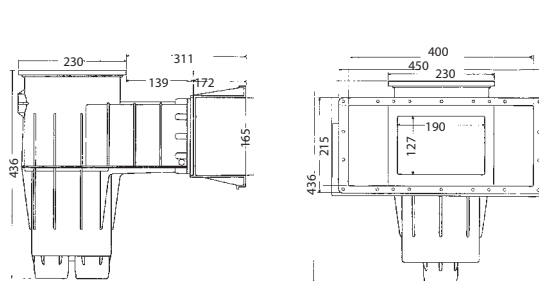

HAYWARD

SKIMMERS



Kenmerken:

- + UV-bestendig ABS.
- + Aansluitingen fitting 63 mm F en 2" F.
- + Afwerking naar wens personalizeerbaar in diverse kleuren.



Wit



Grijs



Antraciet

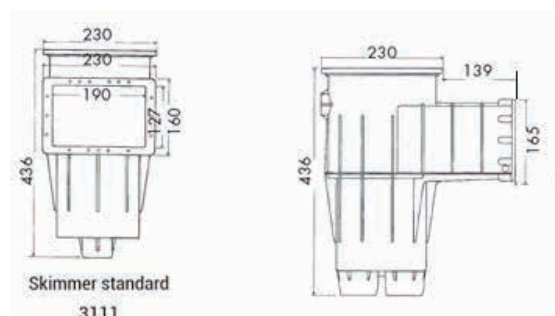

ARTIKELNUMMER	OMSCHRIJVING	VERLENGING MM	€
A 0101108	Hayward skimmer model Premium wit, 2 aansluitmogelijkheden: 63 mm F en 2" F, 3111	139	136,00
A 0101108-GRI	Als 0101108 - kleur grijs, 3111LG	139	164,00
A 0101108-ANT	Als 0101108 - kleur antraciet, 3111DGR	139	164,00

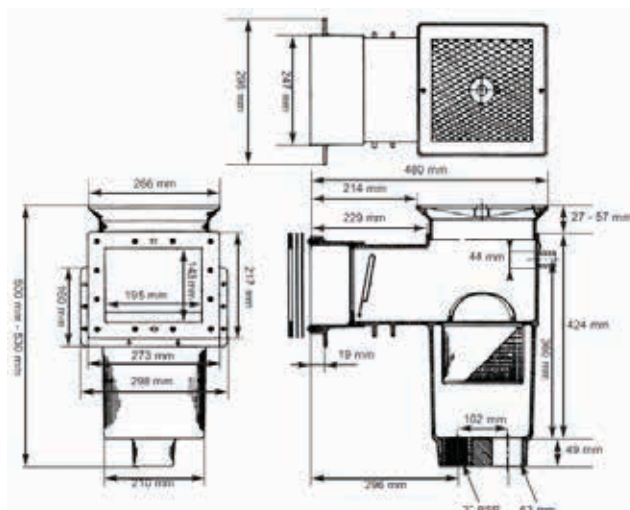

ARTIKELNUMMER	OMSCHRIJVING	VERLENGING MM	€
A 0101104	Hayward skimmer incl. sierlens, 2 aansluitmogelijkheden: 63 mm F en 2" F, SP 1084	216	301,00

HAYWARD

BODEMINLAAT VOOR FOLIEBADEN



ARTIKELNUMMER	OMSCHRIJVING	€
A 0122118	Hayward bodeminlaat verstelbaar, 2" x 63 mm. Geschikt voor toepassing in WHVBZ en Vlarembaden.	48,00

BODEMPUTTEN

Bodemput voor foliebaden



ARTIKELNUMMER	OMSCHRIJVING	€
A 0110114	Hayward bodemput met anti-werfel deksel met 1½" F onderaansluiting en 2" F zij-aansluiting, SP 1049 AV	76,55



Wit



Grijs



Antraciet

Afname altijd per 2 stuks vanwege het dringende advies van de fabrikant om van dit model bodemput altijd 2 stuks te plaatsen. Dit vanwege de platte deksel, om risico op vastzuigen te verminderen.

ARTIKELNUMMER	OMSCHRIJVING	€
A 0110109	Hayward bodemput in wit met 1½" F onder- en 2" F zij-aansluiting, 3253 per set	116,00
A 0110109-GRI	Als 0110109 - kleur grijs, 3253LG per set	124,00
A 0110109-ANT	Als 0110109 - kleur antraciet, 3253GRM per set	124,00

Sierflens RVS AISI 316L voor bodemput

Past alleen op de 0110107 en de 0110114



ARTIKELNUMMER	OMSCHRIJVING	€
C 0141124	Sierflens rvs voor bodemputten 0110107 en 0110114	117,00

HAYWARD

WANDDOORVOEREN



ARTIKELNUMMER	OMSCHRIJVING	€
A 0121040	Hayward wanddoorvoer lengte 250 mm EP 2" F (badzijde) x 50 mm F, 3350	12,45
A 0121041	Hayward wanddoorvoer lengte 200/250 mm 2" F (badzijde) x 50 mm F, 3352	15,30

INLAATFITTINGEN VOOR BETONBADEN

ARTIKELNUMMER	OMSCHRIJVING	€
A 0122101	Hayward inlaatfitting 2" M, SP1022-E	10,30

INLAATFITTINGEN VOOR FOLIEBADEN



Wit

Grijs

Antraciet

ARTIKELNUMMER	OMSCHRIJVING	€
A 0122107	Hayward inlaatfitting met flensset 2" M, SP1411-ELL	21,75
A 0122103	Hayward inlaatfitting 2" M in wit met nozzle \varnothing 22 mm, 3315	21,50
A 0122103-GRI	Als 0122103 - kleur grijs, 3315LG	27,75
A 0122103-ANT	Als 0122103 - kleur antraciet, 3315DGR	27,75

INLAATFITTINGEN VOOR PREFABBADEN



ARTIKELNUMMER	OMSCHRIJVING	€
A 0122104	Hayward inlaatfitting ABS met pakkingset en kontramoer 2" M x 1½" F, SP1023-E	20,60
A 0122106	Hayward inlaatfitting ABS voor foliebaden 2" M, met kontramoer en pakkingset, SP1411E	27,45

Direct online bestellen

ONDERDELEN

Bestel uw onderdelen gemakkelijk op **Mijn Pomaz**. Hier vindt u een compleet overzicht, exploded views en handleidingen. In uw eigen omgeving vindt u de actuele voorraad, de status van de bestelling en nog veel meer.



wijn
pomaz



HAYWARD

ACCESSOIRES VOOR HAYWARD INLAATFITTINGEN



ARTIKELNUMMER	OMSCHRIJVING	€
A 0122110	Hayward nozzle \varnothing 18 mm, SP 1419-D	10,30
A 0122111	Hayward nozzle \varnothing 25 mm, SP 1419-E	10,30
A 0122114	Hayward spleetnozzle, voor toepassing in openbare baden, SP 1419-A	10,30
A 0122126	Hayward nozzle met rvs geperforeerd rooster, voor toepassing in openbare zwembaden. (past niet op 0122107 / 0122106)	17,65
A 0122128	Hayward nozzle met rvs geperforeerd rooster, 1½" M, met lange draad voor toepassing in openbare zwembaden. (past op alle Hayward inlaatfittingen)	17,65
A 0122116	Hayward rooster met lange draad, SP 1026-E	6,85
C 0141121	Sierflens rvs voor 1½" inlaatfittingen met nozzle \varnothing 21 mm	117,00

BODEMZUIGERAANSLUITING



Wit

Grijs

Antraciet

ARTIKELNUMMER	OMSCHRIJVING	€
A 0122219	Hayward koppeltule bodemzuigslang 1½" M, SP 1493 (niet toe te passen icm. 0122119 en 0122103)	19,25
A 0122119	Hayward afzuigfitting bodemzuigslang in wit 2" M x 50 mm F, 3331	19,45
A 0122119-GRI	Hayward afzuigfitting bodemzuigslang kleur grijs 2" M x 50 mm F, 3331LG	24,90
A 0122119-ANT	Hayward afzuigfitting bodemzuigslang kleur antraciet 2" M x 50 mm F, 3331DGR	24,90

AFSLUITPLUG



Wit

Grijs

Antraciet

ARTIKELNUMMER	OMSCHRIJVING	€
A 0122122	Hayward plug 1½" met O-ring, SP1022-CE met lange draad	10,20
A 0122122-GRI	Als 0122122 - kleur grijs, SP1022-CELG	16,00
A 0122122-ANT	Als 0122122 - kleur antraciet, SP1022-CEDGR	16,00

WELTICO DESIGN

SKIMMER A800 DESIGN



Kenmerken:

- + UV-bestendig ABS.
- + Gelijmd.
- + Aansluitingen 1 x 1½" F / 2" M en 2 x Ø 50 mm.
- + Afwerking naar wens personaliseerbaar in diverse kleuren.

De nieuwste generatie hoogwaterskimmers, verkrijgbaar in ABS en rvs. Geschikt voor elk type zwembad. Dit model zorgt ervoor dat het waterniveau zo dicht mogelijk tegen de tegelrand zit. Met zijn innovatieve ontwerp en onberispelijke afwerking is de skimmer A800

geschikt voor folie- en betonbaden. Via de zijuitlaat van deze skimmer kunt u een niveauregelaar aansluiten. De skimmer is verkrijgbaar in uv-bestendig ABS in meerdere kleuren.



Wit



Grijs



Antraciet

ARTIKELNUMMER	OMSCHRIJVING	€
A 0123041	Skimmer A800 wit - voor beton- en foliebaden	375,00
A 0123041-GRI	Skimmer A800 grijs - voor beton- en foliebaden	445,00
A 0123041-ANT	Skimmer A800 antraciet - voor beton- en foliebaden	445,00

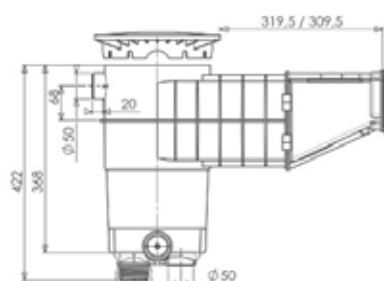
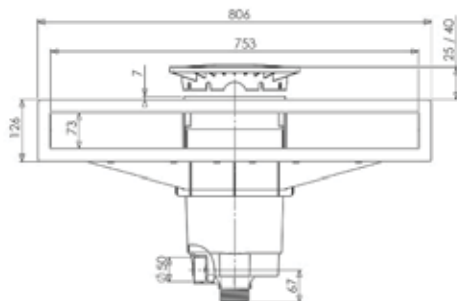

WELTICO DESIGN

SKIMMER A600 DESIGN



Kenmerken:

- + UV-bestendig ABS.
- + Gelijmd.
- + Aansluitingen 1 x 1½" F / 2" M en 2 x Ø 50 mm.
- + Afwerking naar wens personaliseerbaar in diverse kleuren.



Wit



Grijs



Antraciet

ARTIKELNUMMER	OMSCHRIJVING	€
A 0123042	Skimmer A600 Design wit - voor beton- en foliebaden	306,00
A 0123042-GRI	Skimmer A600 Design grijs - voor beton- en foliebaden	347,00
A 0123042-ANT	Skimmer A600 Design antraciet - voor beton- en foliebaden	347,00

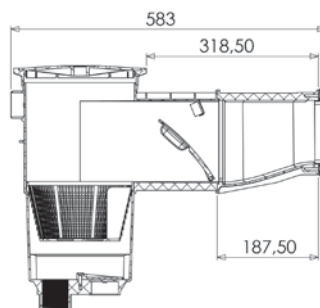
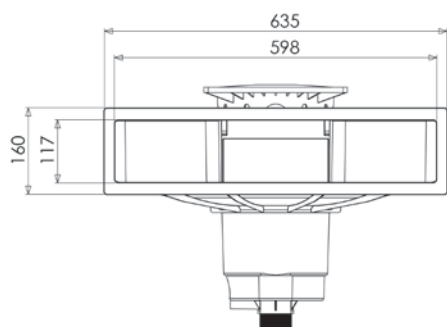

WELTICO DESIGN

SKIMMER A500 DESIGN



De skimmer A500 heeft een eenvoudig maar functioneel ontwerp. Diverse opties zijn leverbaar voor betonzwembaden, foliezwembaden en prefabzwembaden met folie.

Kenmerken:

- + UV-bestendig ABS.
- + Gelijmd.
- + Aansluitingen 1 x 1½" F / 2" M en 2 x Ø 50 mm gelijmd.
- + Afwerking naar wens personalizeerbaar in diverse kleuren.



Wit

Grijs

Antraciet



Bij dit skimmer opzetstuk wordt de afdekking verder langs de skimmer geleid voor een optimale positionering.

ARTIKELNUMMER	OMSCHRIJVING	€
A 0123040	Skimmer Weltico Design A500, wit voor beton- en foliebaden	286,00
A 0123040-GRI	Skimmer Weltico Design A500, grijs voor beton- en foliebaden	342,00
A 0123040-ANT	Skimmer Weltico Design A500, antraciet voor beton- en foliebaden	342,00

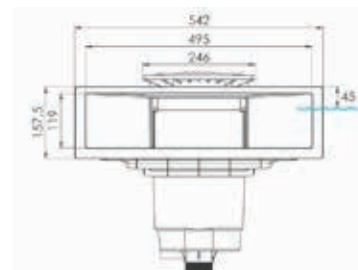
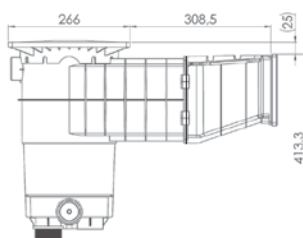

WELTICO DESIGN



Wit



Grijs



Antraciet

Skimmerdeksels in kleur geschikt voor alle Weltico skimmers

ARTIKELNUMMER	OMSCHRIJVING	€
B 1924001	Weltico skimmerdeksel wit	47,00
B 1924001-GRI	Weltico skimmerdeksel grijs	49,55
B 1924001-ANT	Weltico skimmerdeksel antraciet	49,55



Wit

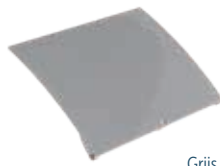

Grijs



Antraciet

Skimmerklepjes in kleur geschikt voor alle Weltico skimmers

ARTIKELNUMMER	OMSCHRIJVING	€
B 1924020	Weltico skimmerklep wit	30,75
B 1924020-GRI	Weltico skimmerklep grijs	31,75
B 1924020-ANT	Weltico skimmerklep antraciet	31,75

BODEMPUTTEN

Ontwerp dat functionaliteit combineert met een moderne uitstraling. UV-bestendig ABS. Ronde bodemput voorzien van anti werveldeksel.



Wit



Grijs



Antraciet

ARTIKELNUMMER	OMSCHRIJVING	€
A 0123067	Bodemput, wit, voor beton- en foliebaden, met 1½" F onderaansluiting en 2" F zij-aansluiting	48,90
A 0123068	Deksel bodemput, wit	22,65
A 0123068-GRI	Deksel bodemput, grijs	41,00
A 0123068-ANT	Deksel bodemput, antraciet	41,00

Ontwerp dat functionaliteit combineert met een moderne uitstraling. UV-bestendig ABS.



Wit



Grijs



Antraciet

ARTIKELNUMMER	OMSCHRIJVING	€
A 0123064	Bodemput, wit, voor beton- en foliebaden, met 1½" F onderaansluiting en 2" F zij-aansluiting	30,50
A 0123066-GRI	Deksel bodemput, wit	21,40
A 0123066-GRI	Deksel bodemput, grijs	26,15
A 0123066-ANT	Deksel bodemput, antraciet	26,15

WELTICO DESIGN

WANDDOORVOEREN



- + Aansluitingen maat 2" M of Ø 50 mm F.
- + Beschikbaar als wanddoorvoer voor beton- en foliebaden.
- + Vervaardigd uit ABS.

ARTIKELNUMMER	OMSCHRIJVING	€
A 0123016	Wanddoorvoer, lengte 300 mm 2" F (badzijde) x 50 mm F/2" M, voor betonbaden	14,70
A 0123017	Wanddoorvoer, lengte 300 mm 2" F (badzijde) x 50 mm F/2" M, voor beton- en foliebaden	15,85

INLAATFITTINGEN VOOR BETON- EN FOLIEBADEN



Wit



Grijs



Antraciet

ARTIKELNUMMER	OMSCHRIJVING	€
A 0123050	Inlaatfitting Weltico Elegance nozzle instelbaar, wit, betonbaden, 2" M (nozzle ø 15-20-24 mm)	9,95
A 0123051	Inlaatfitting Weltico Elegance nozzle instelbaar, wit, foliebaden, 2" M (nozzle ø 15-20-24 mm)	16,10
A 0123051-GRI	Inlaatfitting Weltico Elegance nozzle instelbaar, grijs, foliebaden, 2" M (nozzle ø 15-20-24 mm)	59,50
A 0123051-ANT	Inlaatfitting Weltico Elegance nozzle instelbaar, antraciet, foliebaden, 2" M (nozzle ø 15-20-24 mm)	59,50

INLAATFITTINGEN VOOR PREFABBADEN



Wit

ARTIKELNUMMER	OMSCHRIJVING	€
A 0123052	Inlaatfitting Weltico Elegance nozzle instelb, wit, prefabbaden, 2" M (nozzle ø 15-20-24mm)	15,20

WELTICO DESIGN

DESIGNROOSTERS



Wit

Grijs

Antraciet

ARTIKELNUMMER	OMSCHRIJVING	€
A 0123059	Inlaatrooster Elegance, wit, 1½" M	6,95
A 0123059-GRI	Inlaatrooster Elegance, grijs, 1½" M	8,50
A 0123059-ANT	Inlaatrooster Elegance, antraciet, 1½" M	9,35

SIERFLENZEN VOOR BETON- EN FOLIEBADEN



Wit

Grijs

Antraciet

ARTIKELNUMMER	OMSCHRIJVING	€
A 0123061	Sierflens Elegance wit tbv. inlaatfitting en bodemzuigaansluiting	6,40
A 0123061-GRI	Sierflens Elegance grijs tbv. inlaatfitting en bodemzuigaansluiting	8,55
A 0123061-ANT	Sierflens Elegance antraciet tbv. inlaatfitting en bodemzuigaansluiting	8,55

BODEMZUIGAANSLUITINGEN



ARTIKELNUMMER	OMSCHRIJVING	€
A 0123054	Bodemzuigaansluiting 1½" F / 2" M, wit voor betonbaden	5,45
A 0123055	Bodemzuigaansluiting 1½" F / 2" M, wit voor foliebaden	13,65

AFSLUITPLUGGEN VOOR BODEMZUIGAANSLUITING



Wit

Grijs

Antraciet

ARTIKELNUMMER	OMSCHRIJVING	€
A 0123060	Plug 1½" M, wit	7,75
A 0123060-GRI	Plug 1½" M, grijs	10,40
A 0123060-ANT	Plug 1½" M, antraciet	8,95

WELTICO DESIGN

SKIMMERS MET RVS AFWERKING

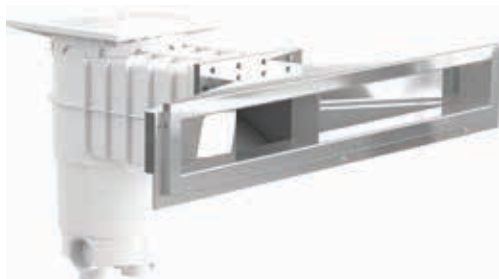

Weltico Design skimmers uit rvs hebben een gestroomlijnd ontwerp met hoogwaardige afwerking (rvs AISI 316) en zijn geschikt voor alle soorten zwembaden (liner, beton, enz.).

Met deze skimmer kan de waterlijn tot op 4 cm van de randsteen gebracht worden. Met mogelijkheid tot aansluiting niveauregelaar.

Aansluitingen 1 x 1½" F / 2" M en 2 x Ø 50 mm

Skimmer A800

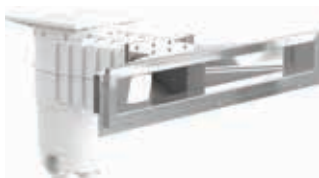

ARTIKELNUMMER	OMSCHRIJVING	€
A 0123007	Skimmer Design A800, rvs 316 voor beton- en foliebaden	1.451,00

Skimmer A600



ARTIKELNUMMER	OMSCHRIJVING	€
A 0123008	Skimmer Design A600, rvs 316 voor beton- en foliebaden	1.278,00

RVS inspuiter

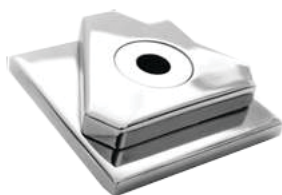

ARTIKELNUMMER	OMSCHRIJVING	€
A 0123018	Inlaatfitting met nozzle ø 15 mm, rvs 316 voor betonbaden 2" M	499,00
A 0123019	Inlaatfitting met nozzle ø 15 mm, rvs 316 voor foliebaden 2" M	499,00

RVS sierflens



ARTIKELNUMMER	OMSCHRIJVING	€
A 0123062	Sierflens Elegance tbv. inlaatfitting, rvs, voor betonbaden	117,00

RVS deksel



ARTIKELNUMMER	OMSCHRIJVING	€
A 0123037	Deksel Weltico bodemput, rvs 316	213,00

ASTRAL

SKIMMERS VOOR FOLIE- EN PREFABBADEN



ARTIKELNUMMER	OMSCHRIJVING	€
A 0105115	Skimmer voor hoge waterstand in kleur wit, inclusief flensset, aansluitingen 2" F en Ø 63 mm	272,00
A 0105113	Als 0105115 - kleur grijs, aansluitingen 2" F en Ø 63 mm	295,00
A 0105114	Als 0105115 - kleur antraciet, aansluitingen 2" F en Ø 63 mm	295,00
A 0105118	Astral skimmer tbv. Aqua Easy bouwstenen bad, incl. flensset, inbouwdiepte 250 mm, aansluitingen 2" F en Ø 63 mm	258,00
C 0105119	Astral RVS sierflens rvs316 tbv Astral hoogwater skimmers	357,00

WANDDOORVOER



ARTIKELNUMMER	OMSCHRIJVING	€
A 0121020	Wanddoorvoer lengte 175/300 mm (aanpasbaar), 2" F (badzijde) x 50 mm F / 2" M	14,20

BODEMINLAAT VOOR BETONBADEN

Geschikt voor toepassing in WHVBZ en Vlarembaden



ARTIKELNUMMER	OMSCHRIJVING	€
A 0129070	Bodeminlaat regel- en afsluitbaar 2" M x 50 mm F	19,35

BODEMINLATEN VOOR FOLIEBADEN

Geschikt voor toepassing in WHVBZ en Vlarembaden



ARTIKELNUMMER	OMSCHRIJVING	€
A 0129071	Bodeminlaat regel- en afsluitbaar 2" M x 50 mm F	42,05
A 0129081	Verstelbare bodeminlaat inclusief flensset 63 mm F	43,50

HUGO LAHME

SKIMMERS



C 0131226



C 0133205



De zichtdelen van Hugo Lahme zijn op speciale bestelling in elke RAL kleur leverbaar!

ARTIKELNUMMER	OMSCHRIJVING	€
C 0131226	Allfit skimmer inbouwdiepte 240 mm - breedte 300 mm, 1 aansluiting 2" F	948,00
C 0133205	Flensset voor foliebaden	160,00

BODEMPUTTEN



C 0134203



C 0134202



C 0136203

ARTIKELNUMMER	OMSCHRIJVING	€
C 0134203	Bodemput 2" F - 90° zij-aansluiting, met anti-wervel deksel	209,00
C 0134202	Bodemput 2" F - onderaansluiting, met anti-wervel deksel	171,00
C 0136203	Flensset voor foliebaden voor 0134202 / 0134203	58,35

BODEMINSPUITERS



C 0138298



C 0138289

ARTIKELNUMMER	OMSCHRIJVING	€
C 0138298	Bodeminspuit 1½" M met rvs deksel, af te sluiten en te regelen	165,00
C 0138289	Flensset voor foliebaden	63,95

HUGO LAHME

WANDDOORVOEREN



C 0137207



C 0138282

ARTIKELNUMMER	OMSCHRIJVING	€
C 0137207	Wanddoorvoer 240 mm met flens, 2" F x 1½" F	144,00
C 0138282	Flensset voor foliebaden	44,70

INSPUITERS



ARTIKELNUMMER	OMSCHRIJVING	€
INSPUITER		
C 0138339	Inlaatfitting 1½" M x 40 mm draadlengte incl. nozzle 4 x 8 mm voor beton- en prefabbaden	110,00
C 0138340	Inlaatfitting 1½" M x 70 mm draadlengte incl. nozzle 4 x 8 mm voor beton- en prefabbaden	128,00
C 0138341	Inlaatfitting 2" M x 70 mm draadlengte incl. nozzle 4 x 8 mm voor beton- en prefabbaden	153,00
C 0138342	Inlaatfitting 2" M x 40 mm draadlengte incl. nozzle 4 x 8 mm	131,00
C 0136023	Contraoer 1½" F voor prefab baden inclusief pakking	22,10
C 0136024	Contraoer 2" F voor prefab baden inclusief pakking	24,25
C 0138337	Inlaatfitting 1½" M x 40 mm draadlengte incl. nozzle 4 x 8 mm voor foliebaden	153,00
C 0138334	Inlaatfitting met flensset, incl. nozzle 4 x 8 mm voor foliebaden, te monteren op wanddoorvoeren 0137201 / 0137207	117,00
C 0138233	Inlaatrooster verstelbaar 2" M x 40 mm draadlengte voor beton- en prefabbaden	225,00
C 0138275	Inlaatschelp rvs 2" M x 40 mm draadlengte voor beton- en prefabbaden	111,00
C 0138276	Inlaatschelp rvs 2" M x 70 mm draadlengte voor beton- en prefabbaden	123,00

BODEMZUIGERAANSLUITING



C 0138295



C 0138297



C 0138293



C 0138292

ARTIKELNUMMER	OMSCHRIJVING	€
C 0138295	Afzuigfitting rvs 2" M x 40 mm draadlengte	89,35
C 0138281	Afzuigfitting rvs 2" M x 70 mm draadlengte	125,00
C 0136024	Contraoer 2" F voor prefab baden inclusief pakking	24,25
C 0138297	Afzuigfitting rvs 2" M x 40 mm inclusief flensset	132,00
C 0138292	Slangtule met O-ring	51,70
C 0138293	Afsluitstop met O-ring	57,80

BEHNCKE

SKIMMERS MET SLIDE-IN UNIT

Slide-in unit voor een perfecte zwembadrand.

Met zijn grote skimmeropening en exclusieve ontwerp wordt deze skimmer vooral gebruikt in luxe zwembaden. Toegankelijk vanuit het zwembad, dus geen deksel/voorziening in het terras nodig.

Let op: Skimmers worden standaard geleverd zonder flensset en sierflens. Deze kunt u terugvinden onder accessoires.



C 0142030



C 0142014

ARTIKELNUMMER	OMSCHRIJVING	€
C 0142030	Behncke rvs skimmer B280, voor betonbaden, zuigbreedte 200 mm, capaciteit 6 - 10 m ³ /uur, aansluitmogelijkheid voor elektronische niveauregelaar. Voorzien van overloop 30 mm. 1½" F aansluiting.	720,00
C 0142014	Behncke Design rvs hoogwaterskimmer B500 EVO, voor betonbaden, zuigbreedte 460 mm, capaciteit minimaal 7 - 14 m ³ /uur, met 2" F aansluiting en overloop ø 50 mm (exclusief skimmerinzet)	1.439,00

ACCESSOIRES



C 0142032



C 0142033

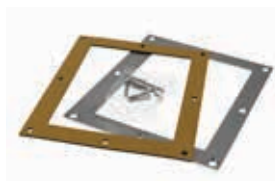

C 0142031



C 0142015

ARTIKELNUMMER	OMSCHRIJVING	€
C 0142032	Skimmerinzet rvs met zeef voor skimmer 0142030	371,00
C 0142033	Zuigaansluiting voor skimmer 0142030	60,35
C 0142031	Flensset voor folie-/prefabbaden voor skimmer 0142030	122,00
C 0142001	Flensset voor folie-/prefabbaden voor skimmer 0142014	213,00
C 0142015	Skimmerinzet rvs met zeef voor skimmer 0142014	875,00

BEHNCKE

HOOGWATERLIJNSKIMMERS

Nieuwe maatstaf voor waterniveaus.

B500 Slim en B600 Slim maken hoge waterniveaus in het zwembad mogelijk. B500 Ultimate zet een nieuwe standaard voor waterniveaus. Het resultaat? Een waterniveau wat zeer dicht bij het overloopbad ligt bij maximale circulatie-output.

Let op: Skimmers worden standaard geleverd zonder flensset en sierflens. Deze kunt u terugvinden onder accessoires.



C 0142000



C 0142010



C 0142022

ARTIKELNUMMER	OMSCHRIJVING	€
C 0142000	Behncke Design rvs hoogwaterskimmer B500 SLIM, voor betonbaden, zuigbreedte 454 mm, capaciteit minimaal 8-15 m ³ /uur, voor betonbaden, aansluitmogelijkheden 2" F en 2½" M en overloop ø 50 mm	1.646,00
C 0142010	Behncke Design rvs hoogwaterskimmer B600 SLIM, voor betonbaden, zuigbreedte 665 mm, capaciteit minimaal 13 - 25 m ³ /uur, aansluitmogelijkheden 2" F en 2½" M en overloop ø 50 mm	1.893,00
C 0142022	Behncke Design rvs hoogwaterskimmer B500 ULTIMATE LEVEL, voor betonbaden, zuigbreedte 460 mm, capaciteit minimaal 7 - 14 m ³ /uur, aansluitmogelijkheden 2" F en 2½" M en overloop ø 50 mm	1.696,00

ACCESSOIRES



C 0142001



C 0142011



C 0142023



C 0142026

ARTIKELNUMMER	OMSCHRIJVING	€
C 0142001	Flensset tbv. foliebaden voor skimmer 0142000	213,00
C 0142011	Flensset tbv. foliebaden voor skimmer 0142010	250,00
C 0142002	Sierflens tbv. foliebaden, met omgezette binnenrand van 30 mm voor skimmer 0142000	232,00
C 0142003	Sierflens tbv. betonbaden voor skimmer 0142000	181,00
C 0142013	Sierflens tbv. foliebaden, met omgezette binnenrand van 30 mm voor skimmer 0142010	215,00
C 0142012	Sierflens tbv. betonbaden voor skimmer 0142010	226,00
C 0142023	Flensset tbv. foliebaden voor skimmer 0142022	233,00
C 0142024	Sierflens tbv. foliebaden, met omgezette binnenrand van 37 mm voor skimmer 0142022	228,00
C 0142026	Flensset tbv. foliebaden voor skimmer 0142022	238,00
C 0142027	Sierflens tbv. foliebaden, met omgezette binnenrand van 37 mm voor skimmer 0142022	335,00

BEHNCKE

WANDDOORVOEREN

GESCHIKT VOOR BETON-, FOLIE- EN PREFABBADEN



C 0142124

ARTIKELNUMMER	OMSCHRIJVING	€
C 0142124	Wanddoorvoer Universeel 250 mm - 1½" F x 1½" F	152,00

INSPUITERS



C 0142113

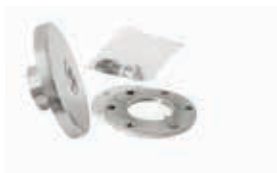

C 0142112



C 0142151

ARTIKELNUMMER	OMSCHRIJVING	€
C 0142113	Inlaatfitting 1½" M, 32 mm lang, inclusief nozzle 4 x ø 7,9 mm	87,45
C 0142112	Inlaatfitting M45 x 1½" M met flens, inclusief nozzle 4 x ø 7,9 mm, inclusief flensset	108,00
C 0142151	Inlaatfitting CUBE, M45x 1½" M inclusief nozzle 4 x ø 7,9 mm, inclusief flensset	197,00

BEHNCKE

BODEMPUTTEN VOOR BETON- EN FOLIEBADEN



C 0142160 + C 0142170



C 0142170



B 1915148



C 0142161



C 0142174

ARTIKELNUMMER	OMSCHRIJVING	€
C 0142160	Inbouwhuis bodempot rvs ø 150 mm, 2" zij-aansluiting, voor beton- en foliebaden	211,00
C 0142120	Flensset Rvs Behncke ø 150 bodempotten Typ 150 voor foliebaden	89,55
C 0142170	Sierflens rvs tbv. bodempot ø 150 mm, haarbeklemmingszeker tot max 2,8 m ³ /uur	149,00
C 0142171	Sierflens tbv. bodempot ø 150 mm CUBE rvs, haarbeklemmingszeker tot max 2,8 m ³ /uur	223,00
C 0142161	Inbouwhuis bodempot rvs ø 190 mm, 2" zij-aansluiting, voor beton- en foliebaden	334,00
C 0142112	Flensset Rvs Behncke ø 190 bodempotten Typ190 voor foliebaden	102,00
C 0142174	Sierflens rvs tbv. bodempot ø 190 mm, haarbeklemmingszeker tot max 6,5 m ³ /uur	159,00
C 0142175	Sierflens tbv. bodempot ø 190 mm CUBE rvs, haarbeklemmingszeker tot max 6,5 m ³ /uur	287,00

BODEMZUIGERAANSLUITING VOOR BETON- EN FOLIEBADEN



C 0142420



C 0142424

ARTIKELNUMMER	OMSCHRIJVING	€
C 0142420	Bodemzuigeraansluiting compleet 2" F, lengte 250 mm, bestaat uit wanddoorvoer, pakking, schroeven en flensset	249,00
C 0142424	Bodemzuigeraansluiting compleet 2" F, lengte 250 mm - CUBE, bestaat uit wanddoorvoer, pakking, schroeven en flensset	303,00

BODEMINLATEN



C 0142153

ARTIKELNUMMER	OMSCHRIJVING	€
C 0142079	Behncke rvs grondelement REVOLUTION 2" M x 1½" F voor bodeminlaat 0142153	88,50
C 0142074	Flensset REVOLUTION wanddoorvoer/grondelement rvs	26,05
C 0142153	Behncke rvs bodeminlaat 1½" M voor beton/tegelbaden, (past op grondelement 0142079)	116,00

BEHNCKE

BLACKLINE SERIES

Met deze zwarte accessoires geeft u het zwembad een eigentijdse elegantie. Beschikbaar voor de B500 slim en B280 skimmers. Sierflens voor Subaqua verlichting, inlaatfittingen en sierflens voor bodemput model 150 (0142164) (RAL 9005).



C 0142002-ZW



E 0208047-ZW



C 0142032-ZW



C 0142112-ZW



C 0142172-ZW



C 0208080-ZW



E 0208148-ZW



C 0316023-ZW

ARTIKELNUMMER	OMSCHRIJVING	€
C 0142002-ZW	BLACKLINE sierflens rvs tbv. design skimmer 0142000	256,00
E 0208047-ZW	BLACKLINE montageschijf rvs Deluxe EVA, omgezet	205,00
C 0142032-ZW	BLACKLINE skimmerinzet rvs tbv. skimmer 0142030	411,00
C 0142112-ZW	BLACKLINE inlaatfitting rvs nozzle 4 x ø 7,9 mm	120,00
C 0142172-ZW	BLACKLINE sierflens rvs tbv. bodemput Behncke ø 150 mm	170,00
E 0208080-ZW	BLACKLINE sierflens EVA Optic SubAqua XS rvs sierflens omgezet, voor folie/prefabbaden	176,00
E 0208148-ZW	BLACKLINE montageschijf rvs tbv. ABS inbouwbehuizing voor betonnen/tegelzwembaden, omgezet	251,00
C 0316023-ZW	BLACKLINE EVAstream sierflens rvs 316 gepolijst - Wide X1, model Hexagon	1.809,00



Alkorplan Touch Origin



Alkorplan Vogue Vintage



Alkorplan Touch Vanity



ONDERDELEN



ONDERDELEN HAYWARD SKIMMERS		€
B 1935971	Skimmerdeksel tbv. 0101108	13,25
B 1935672-GRI, -ANT	Skimmerdeksel + houder antraciet of grijs tbv. 0101108-GRI, -ANT	95,80
B 1935568	Skimmermand	23,00
B 1935695	Skimmerklep wit tbv. 0101108	23,00
B 1935695-GRI, -ANT	Skimmerklep antraciet of grijs tbv. 0101108-GRI, -ANT	53,65
B 1935670	Sierflens wit tbv. 0101108	19,20
B 1935670-GRI, -ANT	Sierflens antraciet of grijs tbv. 0101108-GRI, -ANT	57,50
B 1935563	Hayward skimmerdeksel	66,45
B 1935560	Hayward skimmermand	37,05
B 1935566	Hayward skimmerklep	42,15
A 0106101	Hayward sierflens tbv. 0101104	35,50
A 0106102	Hayward sierflens tbv. 0101106	40,00
A 0106113	Stelkraag hoogte 150 mm, 3195	16,60



ONDERDELEN HAYWARD SKIMMERS MET BREDE MOND		€
B 1935971	Skimmerdeksel tbv. 0101111	13,25
B 1935672-GRI, -ANT	Skimmerdeksel + houder antraciet of grijs tbv. 0101111-GRI, -ANT	95,80
B 1935568	Skimmermand	23,00
B 1935695	Skimmerklep wit tbv. 0101111	23,00
B 1935695-GRI, -ANT	Skimmerklep antraciet of grijs tbv. 0101111-GRI, -ANT	53,65
B 1937162	Sierflens wit tbv. 0101111	15,90
B 1937162-GRI, -ANT	Sierflens antraciet of grijs tbv. 0101111-GRI, -ANT	54,95
A 0106113	Stelkraag hoogte 150 mm, 3195 (geschikt voor alle Hayward skimmers)	16,60



ONDERDELEN HAYWARD BODEMPUTTEN		€
B 1935539	Hayward anti werveldeksel	40,90
B 1935577	Hayward deksel bodempuit wit tbv. 0110109	14,05
B 1935577-GRI, -ANT	Hayward deksel bodempuit grijs, antraciet tbv. 0110109-GRI, -ANT	19,20



ONDERDELEN WELTICO SKIMMERS A800 DESIGN		€
B 1924001	Weltico skimmerdeksel wit	47,00
B 1924003	Weltico skimmermand	27,10
B 1924020, -GRI, -ANT	Weltico skimmerklep wit, grijs, antraciet	30,75
B 1924013, -GRI, -ANT	Weltico sierflens wit, grijs, antraciet	50,15



ONDERDELEN WELTICO SKIMMERS A600 DESIGN		€
B 1924001	Weltico skimmerdeksel wit	47,00
B 1924003	Weltico skimmermand	27,10
B 1924020, -GRI, -ANT	Weltico skimmerklep wit, grijs, antraciet	30,75
B 1924005-ANT	Weltico sierflens antraciet	54,60

ONDERDELEN



ONDERDELEN WELTICO SKIMMERS A400 DESIGN		€
B 1924001	Weltico skimmerdeksele wit	47,00
B 1924003	Weltico skimmermand	27,10
B 1924020, -GRI, -ANT	Weltico skimmerklep wit, grijs, antraciet	30,75



ONDERDELEN WELTICO SKIMMERS MET RVS AFWERKING		€
A 0123009	Sierflens rvs, vlak, tbv. A800 skimmer	426,00
C 1924021	Weltico sierflens rvs tbv. A800 skimmer	319,00



ONDERDELEN ASTRAL SKIMMERS VOOR FOLIE- EN PREFAB BADEN		€
B 1904345	Astral skimmerdeksele ø 241 mm incl. bevestiging (tbv. 0105115, 0105116, 0105118)	30,25
B 1904745	Astral skimmerdeksele ø 241 mm grijs incl. bevestiging (tbv. 0105113)	63,75
B 1904743	Astral skimmerdeksele ø 241 mm antraciet incl. bevestiging (tbv. 0105114)	58,70
B 1904781	Astral skimmermand 17,5l ø 204/153x124 mm	10,05
B 1904706	Astral skimmerklep 185/200 x 125 mm, wit (tbv. 0105115, 0105116)	17,20
B 1904746	Astral skimmerklep 185/200 x 125 mm, grijs (tbv. 0105113)	16,05
B 1904744	Astral skimmerklep 185/200 x 125 mm, antraciet (tbv. 0105114)	15,85
B 1904156	Astral skimmerklep + drijver (tbv. 0105118)	14,50
B 1904777	Astral sierflens wit (tbv. 0105115, 0105116)	18,90
B 1904737	Astral sierflens lichtgrijs (tbv. 0105113)	30,00
B 1904736	Astral sierflens antraciet (tbv. 0105114)	23,10
B 1904707	Astral flensset (tbv. 0105118)	64,50



ONDERDELEN HUGO LAHME SKIMMERS		€
B 1952003	Allfit skimmerdeksele rvs 240 x 240 mm (tbv. 0131226)	162,00
B 1952004	Allfit skimmermand ø 100/168x100 mm, 2 platte kanten (tbv. 0131226)	63,00
B 1952001	Allfit skimmerklep 195x140 mm rvs (tbv. 0131226)	122,00
C 0133205	Flensset skimmer Allfit brons voor foliebaden (tbv. 0131226)	160,00



ONDERDELEN BEHNCKE SKIMMERS MET SLIDE IN UNIT		€
C 0142034	Behncke skimmerklep 172x117 mm, rvs (tbv. 0142030)	71,05



ONDERDELEN BEHNCKE HOOGWATERLIJNSKIMMERS		€
C 0142006	Behncke skimmerdeksele 400x185 mm, rvs (tbv. 0142000, 0142010)	63,15
C 0142056	Behncke skimmermand rvs ø 156x94 mm (tbv. 0142000, 0142022)	82,00
C 0142055	Behncke skimmermand ABS ø 156x82 mm (tbv. 0142000, 0142022)	39,85
C 0142007	Behncke skimmerklep 324x135 mm, rvs (tbv. 0142000, 0142010)	75,25
C 0142002	Sierflens rvs voor foliebaden (tbv. 0142000)	232,00
C 0142003	Sierflens rvs voor betonbaden (tbv. 0142000)	181,00
C 0142012	Sierflens rvs voor betonbaden (tbv. 0142010)	226,00
C 0142013	Sierflens rvs voor betonbaden (tbv. 0142010)	215,00



W



HOOFDSTUK 2

Verlichting

HAYWARD 44

Hayward LED onderwaterverlichting 44

EVA OPTIC 45

EVA Optic subaqua 45

EVA Optic subaqua XS 52

DURAVISION 56

Vision Allegro

Vision Pro

Vision Spectra

Vision DVS 60

Vision Spectra DVM 66

Link MINI 74

Link ONE 75

Link THREE 76

Link Touch 79

Retrofit-Twist 80

OPLOSSING VOOR BESTAANDE ZWEMBADEN 81

Inbouwdelen

● **Verlichting**

2

Attracties

Foliebekleding

Filtertechniek

Pomptechniek

Verwarming en besturingen

Meet- en regeltechniek

PVC

Accessoires

Afdekkingen

Onderhoud

Index

HAYWARD

HAYWARD LED ONDERWATERVERLICHTING

CrystaLogic III, 13 W, LED koud wit (6.500 K - 1.450 Lumen) incl. 2 meter kabel.

ColorLogic 16 W, LED RGB (600 Lumen) incl. 2 meter kabel.



C 0204103



A 0204103-GRI



A 0204103-ANT



C 0141125

ARTIKELNUMMER	OMSCHRIJVING	€
A 0204103	Hayward LED onderwaterverlichting - wit	303,00
A 0204103-GRI	Hayward LED onderwaterverlichting - lichtgrijs antraciet	332,00
A 0204103-ANT	Hayward LED onderwaterverlichting - antraciet	332,00
A 0204105	Hayward LED ColorLogic onderwaterlamp - wit	457,00
A 0204105-GRI	Hayward LED ColorLogic onderwaterlamp - grijs	480,00
A 0204105-ANT	Hayward LED ColorLogic onderwaterlamp - antraciet	480,00
ACCESSOIRES		
C 0141125	Sierflens rvs voor Design schijnwerpers	141,00
ONDERDELEN		
B 1935429	Hayward sierring wit	16,60
B 1935429-GRI, -ANT	Hayward sierring grijs, antraciet	8,20
VERVANGINGSLAMPEN		
A 0219975	Vervangingslamp ColorLogic LED 18 Watt / 12 V RGB (800 lumen)	148,00
A 0219976	Vervangingslamp CrystaLogic LED 18 Watt / 12 V koud wit (6.500 K - 1.600 lumen)	119,00

TRANSFORMATOREN

Dichtheidsklasse IP65, zeer hoge kwaliteit. Primair gezekeerd met gescheiden wikkelingen en geheel ingegoten in kunstharz volgens norm EN 61558-1 / EN61558-2-6.



ARTIKELNUMMER	OMSCHRIJVING	€
A 0211250	50 Va 230/12 V, 1 x 50 Watt uitgang	174,00
A 0211251	100 Va 230/12 V, 1 x 100 Watt uitgang	203,00
A 0211257	900 Va 230/12 V, 3 x 300 Watt uitgang, op = op	591,00

EVA OPTIC

EVA OPTIC SUBAQUA



Experts in zwembadbeleving

Bij EVA Optic beschikken de productontwikkelaars over een ongeëvenaard inzicht in de wereld van zwembaden. Ze combineren hun expertise in LED-technologie, materiaalkunde en elektronica met jarenlange ervaring in zwembaden en waterparken. Deze kennis

stelt hen in staat om innovatieve producten te ontwerpen en het huidige aanbod voortdurend te verbeteren. EVA Optic streeft naar perfectie en zet zich in om het produceren van de beste, duurzame en duurzame LED-verlichtingsoplossingen.



EVA OPTIC

EVA OPTIC SUBAQUA

EVA LED ONDERWATERVERLICHTING



SubAqua 25 W MONO (Satin cover)

EVA LED SubAqua lamp inclusief voeding

ARTIKELNUMMER	OMSCHRIJVING	€
E 0208175	SubAqua Warm white 3.000K, mono LED, 10 meter kabel	680,00
E 0208175-20	SubAqua Warm white 3.000K, mono LED, 20 meter kabel	735,00
E 0208175-30	SubAqua Warm white 3.000K, mono LED, 30 meter kabel	790,00
E 0208176	SubAqua Clear white 6.500K, mono LED, 10 meter kabel	680,00
E 0208176-20	SubAqua Clear white 6.500K, mono LED, 20 meter kabel	735,00
E 0208176-30	SubAqua Clear white 6.500K, mono LED, 30 meter kabel	790,00
E 0208177	SubAqua Mediterranean blue, mono LED, 10 meter kabel	680,00
E 0208177-20	SubAqua Mediterranean blue, mono LED, 20 meter kabel	735,00
E 0208177-30	SubAqua Mediterranean blue, mono LED, 30 meter kabel	790,00



SubAqua 25 W RGBW (Satin cover)

EVA LED SubAqua lamp inclusief voeding

ARTIKELNUMMER	OMSCHRIJVING	€
E 0208178	SubAqua Multicolor RGBW Warm white 3.000K, 10 meter kabel	1.255,00
E 0208178-20	SubAqua Multicolor RGBW Warm white 3.000K, 20 meter kabel	1.310,00
E 0208178-30	SubAqua Multicolor RGBW Warm white 3.000K, 30 meter kabel	1.365,00
E 0208179	SubAqua Multicolor RGBW Clear white 6.500K, 10 meter kabel	1.255,00
E 0208179-20	SubAqua Multicolor RGBW Clear white 6.500K, 20 meter kabel	1.310,00
E 0208179-30	SubAqua Multicolor RGBW Clear white 6.500K, 30 meter kabel	1.365,00

EVA OPTIC

EVA OPTIC SUBAQUA

EVA LED ONDERWATERVERLICHTING



Welke kabeldiameters te gebruiken bij verlengen kabels EVA Optic LED verlichting?

Tot 100 meter (max) verlengen met: 2,5 mm² x aantal aders lamp.

Lampen die af-fabriek geleverd worden met een langere kabel mogen tot maximaal 50 meter worden opgelengd: 2,5 mm² x aantal aders lamp.

SubAqua 40 W MONO (microprisma cover)

EVA LED SubAqua lamp inclusief voeding

ARTIKELNUMMER	OMSCHRIJVING	€
E 0208180	SubAqua Warm white 3.000K, mono LED, 10 meter kabel	1.195,00
E 0208180-20	SubAqua Warm white 3.000K, mono LED, 20 meter kabel	1.250,00
E 0208180-30	SubAqua Warm white 3.000K, mono LED, 30 meter kabel	1.305,00
E 0208181	SubAqua Clear white 6.500K, mono LED, 10 meter kabel	1.195,00
E 0208181-20	SubAqua Clear white 6.500K, mono LED, 20 meter kabel	1.250,00
E 0208181-30	SubAqua Clear white 6.500K, mono LED, 30 meter kabel	1.305,00
E 0208182	SubAqua Mediterranean blue, mono LED, 10 meter kabel	1.195,00
E 0208182-20	SubAqua Mediterranean blue, mono LED, 20 meter kabel	1.250,00
E 0208182-30	SubAqua Mediterranean blue, mono LED, 30 meter kabel	1.305,00



SubAqua 50 W RGBW (microprisma cover)

EVA LED SubAqua lamp inclusief voeding

ARTIKELNUMMER	OMSCHRIJVING	€
E 0208183	SubAqua Multicolor RGBW Warm white 3.000K, 10 meter kabel	1.795,00
E 0208183-20	SubAqua Multicolor RGBW Warm white 3.000K, 20 meter kabel	1.850,00
E 0208183-30	SubAqua Multicolor RGBW Warm white 3.000K, 30 meter kabel	1.905,00
E 0208184	SubAqua Multicolor RGBW Clear white 6.500K, 10 meter kabel	1.795,00
E 0208184-20	SubAqua Multicolor RGBW Clear white 6.500K, 20 meter kabel	1.850,00
E 0208184-30	SubAqua Multicolor RGBW Clear white 6.500K, 30 meter kabel	1.905,00

EVA OPTIC

EVA OPTIC SUBAQUA

	SUBAQUA 25 W MONO 	SUBAQUA 25 W RGBW 
Type afdekking	Satin cover	Satin cover
Type LED's	6x high power mono LED's	6x high power multichip LED's
Afmetingen armatuur		
Wattage	25 W	25 W
Lumen efficiëntie LED	Warm white: 115 Lm/W/3.000K Clear white: 135 Lm/W/6.500K	Warm white: 115 Lm/W/3.000K Clear white: 135 Lm/W/6.500K
Kleurtemperaturen	Wit Warm wit Mediterraan	RGBW wit RGBWW warm wit
Max. watertemperatuur	40°C	40°C
Waterkoeling	Aan de achterkant van de armatuur is noodzakelijk	Aan de achterkant van de armatuur is noodzakelijk
Toepassingen	Privé zwembaden	Privé zwembaden
Driver ingang/uitgang	100-240 Vac / 24 Vdc	100-240 Vac / 24 Vdc
Technologie	0-10 Vdc (dimming)	DMX 512

	SUBAQUA 40 W MONO 	SUBAQUA 50 W RGBW 
Type afdekking	Microprisma cover	Microprisma cover
Type LED's	12x high power mono LED's	12x high power multichip LEDs
Afmetingen armatuur		
Wattage	40 W	50 W
Lumen efficiëntie LED	Warm white: 115 Lm/W/3.000K Clear white: 135 Lm/W/6.500K	Warm white: 115 Lm/W/3.000K Clear white: 135 Lm/W/6.500K
Kleurtemperaturen	Wit Warm wit Mediterraan	RGBW wit RGBWW warm wit
Max. watertemperatuur	40°C	40°C
Waterkoeling	Aan de achterkant van de armatuur is noodzakelijk	Aan de achterkant van de armatuur is noodzakelijk
Toepassingen	Privé-, wedstrijd-, recreatie-, instructiebaden	Privé-, wedstrijd-, recreatie-, instructiebaden
Driver ingang/uitgang	100-240 Vac / 24 Vdc	100-240 Vac / 24 Vdc
Technologie	0-10 Vdc (dimming)	DMX 512

EVA OPTIC

EVA OPTIC SUBAQUA

ACCESSOIRES VOOR MONTAGE

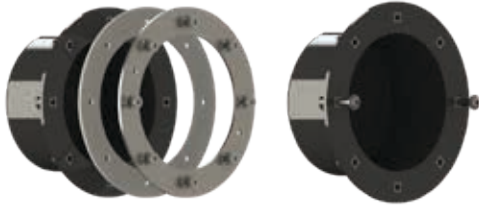

ABS inbouwnis

ARTIKELNUMMER	OMSCHRIJVING	€
E 0208043	EVA Optic ABS inbouwnis, inclusief pakkingset	230,00
E 0208087	Inbouwnis ABS voor beton baden	185,00

Montageschijf voor ABS inbouwnis

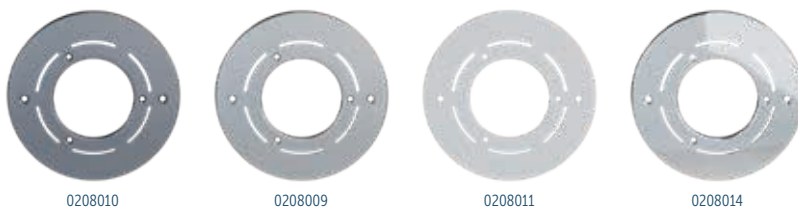

ARTIKELNUMMER	OMSCHRIJVING	€
E 0208015	Montageschijf rvs tbv. ABS inbouwbehuizing voor liner/prefab zwembaden, flensdiameter \varnothing 174 mm	178,00
E 0208014	Montageschijf rvs tbv. ABS inbouwbehuizing voor betonnen/tegelzwembaden, flensdiameter \varnothing 194 mm	178,00
E 0208148	Montageschijf rvs tbv. ABS inbouwbehuizing voor betonnen/tegelzwembaden, omgezet	248,00
E 0208009	Montageschijf ABS, zilvergrijs, voor folie/prefabbaden (omgezet) \varnothing 190 mm	53,00
E 0208010	Montageschijf ABS, antraciet, voor folie/prefabbaden (omgezet), \varnothing 190 mm	53,00
E 0208011	Montageschijf ABS, wit, voor folie/prefabbaden (omgezet), \varnothing 190 mm	53,00
E 0208148-ZW	Montageschijf BLACKLINE rvs tbv. ABS inbouwbehuizing voor betonnen/tegelzwembaden, omgezet	251,00

Montageschijf voor ABS-nis – Signature-serie

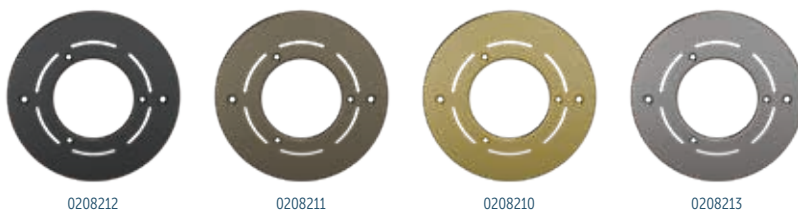

REFERENTIE	OMSCHRIJVING	€
E 0208200	Montageschijf Signature Goud rvs EVA Optic LED vlak \varnothing 194 mm tbv. ABS inbouwnis	443,00
E 0208210	Montageschijf Signature Goud rvs EVA Optic LED omgezet \varnothing 194 mm tbv. ABS inbouwnis	480,00
E 0208201	Montageschijf Signature Brons rvs EVA Optic LED vlak \varnothing 194 mm tbv. ABS inbouwnis	443,00
E 0208211	Montageschijf Signature Brons rvs EVA Optic LED omgezet \varnothing 194 mm tbv. ABS inbouwnis	480,00
E 0208202	Montageschijf Signature Zwart rvs EVA Optic LED vlak \varnothing 194 mm tbv. ABS inbouwnis	443,00
E 0208212	Montageschijf Signature Zwart rvs EVA Optic LED omgezet \varnothing 194 mm tbv. ABS inbouwnis	480,00
E 0208203	Montageschijf Signature Satin rvs EVA Optic LED vlak \varnothing 194 mm tbv. ABS inbouwnis	443,00
E 0208213	Montageschijf Signature Satin rvs EVA Optic LED omgezet \varnothing 194 mm tbv. ABS inbouwnis	480,00

EVA OPTIC

EVA OPTIC SUBAQUA



Montageschijven voor ABS of rvs nissen zijn onderling niet uitwisselbaar.

Inbouwnis rvs

ARTIKELNUMMER	OMSCHRIJVING	€
E 0208044	EVA Optic rvs inbouwnis voor beton- en foliebaden	310,00
E 0208046	EVA Optic rvs flensset tbv. 0208044 voor foliebad	93,70
E 0208045	EVA Optic rvs inbouwnis voor prefabbaden	386,00

Montageschijf voor inbouwnis rvs

ARTIKELNUMMER	OMSCHRIJVING	€
E 0208049	voor beton- en tegelbaden, vlak, ø 192 mm/dikte 2 mm	177,00
E 0208047	voor folie/prefab baden, omgezet, ø 204 mm/dikte (incl. rand) 13 mm	199,00
E 0208117	voor folie/prefab baden, Cube Line vierkant, omgezet, 210x210 mm	252,00
E 0208118	voor beton- en tegelbaden, Cube Line vierkant, vlak, 210x210 mm	208,00
E 0208047-ZW	voor folie/prefabbaden, BLACKLINE rvs Deluxe EVA omgezet, ø 204 mm, schroefgaten hoh. 174 mm	205,00

Direct online bestellen 

ONDERDELEN

Bestel uw onderdelen gemakkelijk op **Mijn Pomaz**. Hier vind u een compleet overzicht, exploded views en handleidingen. In uw eigen omgeving vind u de actuele voorraad, de status van de bestelling en nog veel meer.



wijn
pomaz



EVA OPTIC

EVA OPTIC SUBAQUA

ACCESSOIRES VOOR MONTAGE



Opbouwmontage

ARTIKELNUMMER	OMSCHRIJVING	€
E 0208027	Opbouwset met extension kit voor betonbaden	440,00
E 0208028	Opbouwset rvs, diameter ring 139 mm, opbouwhoogte armatuur 22 mm.	325,00
E 0208000	Verlengset 330 mm voor rvs opbouwset 0208028	115,00
E 0208029	Opbouwset rvs met 1.5" adapter, ook te plaatsen op een inspuiter/doorvoer of een Spectravisoin inbouwdeel	315,00

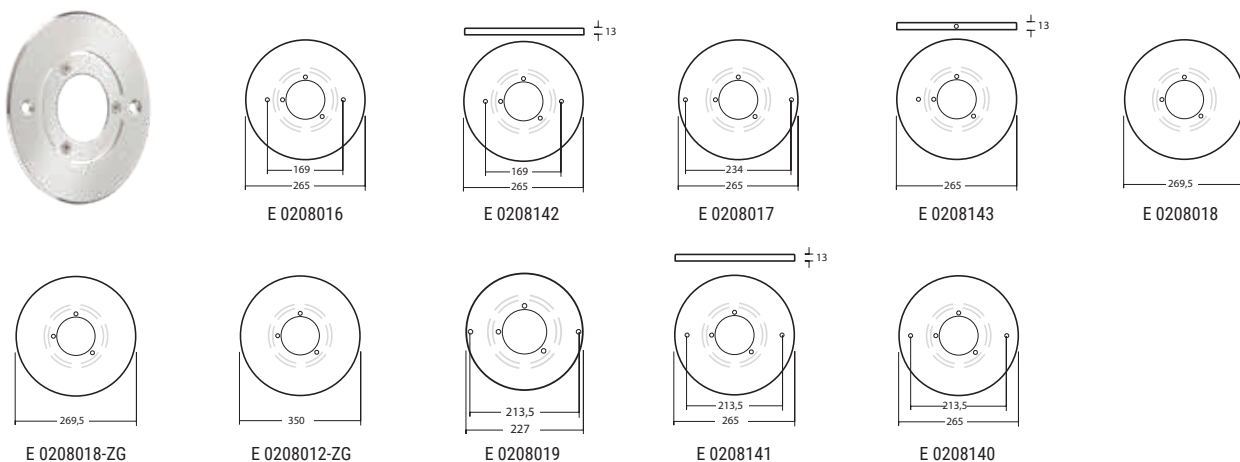

Montageschijven voor vervangingslampen rvs 316 dikte 2 mm

ARTIKELNUMMER	OMSCHRIJVING	€
E 0208016	∅ 265 mm / hartmaat (hoh.), schroefgaten 169 mm, voor vervanging van Wibre armaturen	160,00
E 0208142	∅ 265 mm / hartmaat (hoh.), schroefgaten 169 mm omgezet, voor vervanging van Wibre armaturen	231,00
E 0208017	∅ 265 mm / hartmaat (hoh.), schroefgaten 234 mm voor vervanging van Bega armaturen	160,00
E 0208143	∅ 265 mm, omgezet, voor vervanging van Bega armaturen	246,00
E 0208018	∅ 269,5 mm / hartmaat (hoh.), schroefgaten 254 mm voor vervanging van Astral armaturen	160,00
E 0208018-ZG	∅ 269,5 mm, geen schroefgaten voorzien voor vervanging, universeel toe te passen	179,00
E 0208012-ZG	∅ 350 mm, geen schroefgaten voorzien voor vervanging, universeel toe te passen	201,00
E 0208019	∅ 227 mm / hartmaat (hoh.), schroefgaten 213,5 mm voor vervanging van MTS / Allfit armaturen	160,00
E 0208141	∅ 265 mm / hartmaat (hoh.), schroefgaten 213,5 mm omgezet, voor vervanging van MTS / Allfit armaturen	231,00
E 0208140	∅ 265 mm / hartmaat (hoh.), schroefgaten 213,5 mm voor vervanging	160,00

EVA OPTIC

EVA OPTIC SUBAQUA XS



Eigenschappen

- + Ideaal voor het sfeervol uitlichten van kleinere baden, inlooptrappen en whirlpools.
- + Geheel in kunststof uitgevoerd en in te bouwen in rvs lamphuis.
- + Verkrijgbaar als mono kleur of RGBW.
- + De SubAqua XS kan in het zwembad gecombineerd worden met de EVA SubAqua RGBW.
- + 4 jaar garantie.



0208080



0208050

ARTIKELNUMMER	OMSCHRIJVING	€
E 0208050	EVA Optic SubAqua XS rvs inbouwnis voor betonbaden	270,00
E 0208052	EVA Optic SubAqua XS rvs flensset inbouwnis voor foliebaden	90,70
E 0208080	EVA Optic SubAqua XS rvs sierflens omgezet, ø 113 mm, schroefgaten hoh. 75 mm, voor folie/prefabbaden	164,00
E 0208080-ZW	EVA Optic SubAqua XS rvs sierflens BLACKLINE omgezet, ø 113 mm, schroefgaten hoh, 75 mm, voor folie/prefabbaden	176,00

Montageschijf voor RVS inbouwnis - Core Range



0208220



0208222



0208221

ARTIKELNUMMER	OMSCHRIJVING	€
E 0208220	Montageschijf ABS Antraciet SubAqua XS omgezet tbv. folie/prefabbad, ø 114 mm, schroefgaten hoh. 75 mm	52,50
E 0208221	Montageschijf ABS Wit SubAqua XS omgezet tbv. folie/prefabbad, ø 114 mm, schroefgaten hoh. 75 mm	52,50
E 0208222	Montageschijf ABS Zilvergrijs SubAqua XS omgezet tbv. folie/prefabbad, ø 114 mm, schroefgaten hoh. 75 mm	52,50

EVA OPTIC

EVA OPTIC SUBAQUA XS

Montageschijf voor RVS inbouw nis - Signature-serie

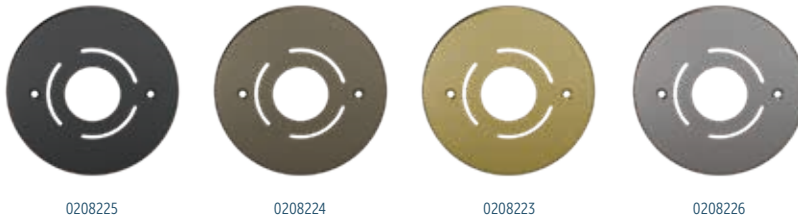

0208225

0208224

0208223

0208226

ARTIKELNUMMER	OMSCHRIJVING	€
E 0208223	Montageschijf Signature Goud rvs EVA XS vlak tbv. betonbad, ø 100 mm, schroefgaten hoh. 75 mm	325,00
E 0208233	Montageschijf Signature Goud rvs EVA XS omgezet tbv. folie/prefabbad, ø 113 mm, schroefgaten hoh. 75 mm	385,00
E 0208224	Montageschijf Signature Brons rvs EVA XS vlak tbv. betonbad, ø 100 mm, schroefgaten hoh. 75 mm	325,00
E 0208234	Montageschijf Signature Brons rvs EVA XS omgezet tbv. folie/prefabbad, ø 113 mm, schroefgaten hoh. 75 mm	385,00
E 0208225	Montageschijf Signature Zwart rvs EVA XS vlak tbv. betonbad, ø 100 mm, schroefgaten hoh. 75 mm	325,00
E 0208235	Montageschijf Signature Zwart rvs EVA XS omgezet tbv. folie/prefabbad, ø 113 mm, schroefgaten hoh. 75 mm	385,00
E 0208226	Montageschijf Signature Satin rvs EVA XS vlak tbv. betonbad, ø 100 mm, schroefgaten hoh. 75 mm	325,00
E 0208236	Montageschijf Signature Satin rvs EVA XS omgezet tbv. folie/prefabbad, ø 113 mm, schroefgaten hoh. 75 mm	385,00

Voedingseenheid

	SUBAQUA XS MONO		SUBAQUA XS RGBW
Type afdekking	Satin cover		Satin cover
Type LED's	5x high power mono LED's		5x high power multichip LED's
Afmetingen armatuur			
Wattage	10 W		10 W
Lumen efficiëntie LED	Warm wit: 115 Lm/W/3.000K Helder wit: 135 Lm/W/6.500K		Warm wit: 115 Lm/W/3.000K Helder wit: 135 Lm/W/6.500K
Kleurtemperaturen	Wit Warm wit Mediterraan		RGBW wit RGBWW warm wit
Max. watertemperatuur	40°C		40°C
Waterkoeling	Aan de achterkant van de armatuur is noodzakelijk		Aan de achterkant van de armatuur is noodzakelijk
Toepassingen	Privé zwembaden		Privé zwembaden
Driver ingang/uitgang	100-240 Vac / 24 Vdc		100-240 Vac / 24 Vdc
Technologie	0-10 Vdc (dimming)		DMX 512

EVA OPTIC

EVA OPTIC SUBAQUA XS

INZET SUBAQUA XS MONOCOLOR



Eigenschappen

- + Uitgevoerd met mono-LED's.
- + Standaard geleverd met 10 meter kabel, 7-aderig, 4-aderig aan te sluiten ivm. NTC sensor.
- + Dimbaar via optionele dimmer 1-10 Vdc.
- + Kunststof voedingskast.
- + Leverbaar in 2 uitvoeringen; multichip LED met Clear white (6.500K) of Warm white (3.000K).

ARTIKELNUMMER	OMSCHRIJVING	€
E 0208188	SubAqua XS Monocolor - Clear White (6.500K), 10 meter kabel	670,00
E 0208188-20	SubAqua XS Monocolor - Clear White (6.500K), 20 meter kabel	725,00
E 0208188-30	SubAqua XS Monocolor - Clear White (6.500K), 30 meter kabel	780,00
E 0208187	SubAqua XS Monocolor - Warm White (3.000K), 10 meter kabel	670,00
E 0208187-20	SubAqua XS Monocolor - Warm White (3.000K), 20 meter kabel	725,00
E 0208187-30	SubAqua XS Monocolor - Warm White (3.000K), 30 meter kabel	780,00

INZET SUBAQUA XS MULTICOLOR RGBW



Eigenschappen

- + Voorzien van Intelligent Power Control (IPC).
- + Dimbaar (enkel via optionele DMX controller).
- + DMX ready (geleverd met DMX driver), benodigde aansturing optioneel leverbaar.
- + Ook bedienbaar middels optionele drukknop. Keuze uit 7 vaste kleuren en 2 voorgeprogrammeerde scènes, dimmen is niet mogelijk.
- + Standaard geleverd met 10 meter kabel, 7-aderig aan te sluiten.
- + Kunststof voedingskast met transparant deksel.

ARTIKELNUMMER	OMSCHRIJVING	€
E 0208191	SubAqua XS Multicolor RGBW - Clear White (6.500K), 10 meter kabel	1.240,00
E 0208191-20	SubAqua XS Multicolor RGBW - Clear White (6.500K), 20 meter kabel	1.295,00
E 0208191-30	SubAqua XS Multicolor RGBW - Clear White (6.500K), 30 meter kabel	1.350,00
E 0208190	SubAqua XS Multicolor RGBW - Warm White (2.700K), 10 meter kabel	1.204,00
E 0208190-20	SubAqua XS Multicolor RGBW - Warm White (2.700K), 20 meter kabel	1.259,00
E 0208190-30	SubAqua XS Multicolor RGBW - Warm White (2.700K), 30 meter kabel	1.313,00

EVA OPTIC

EVA OPTIC SUBAQUA

BEDIENING



EVA Optic RGB/DMX control Architech

- + Touchscreen display met voorgeprogrammeerde kleuren, scènes en traploos dimmen van de verlichting.
- + Afstandbediening is niet mogelijk.



EVA Optic RGB/DMX control Architech PRO

- + Touchscreen display met kleuren scherm en scroll wheel.
- + Eenvoudige bediening van voorgeprogrammeerde kleuren, scènes, traploos dimmen en aanpassen van de snelheid van een programma.
- + Met het scroll wheel is het mogelijk om traploos door de kleuren te lopen.
- + Op het netwerk aan te sluiten, aansturing middels iPhone / iPad.



EVA Optic EC2 DMX controller

- + Eenvoudige slimme bediening voor 10 voorgeprogrammeerde kleuren/scènes.



EVA Optic dimmer

- + Te gebruiken voor mono kleur lampen. Draaien voor dimmen van de lampen, drukken voor aan/uit.
- + Zowel voor opbouw als inbouw te gebruiken.



COMING SOON

ArchiTech Elite

- + De ArchiTech Elite is een draadloos, waterdicht bedieningspaneel waarmee u moeiteloos de verlichting, EVAstream en trainingsprogramma's kunt bedienen.

ARTIKELNUMMER	OMSCHRIJVING	€
C 1902540	EVA Optic afstandsbediening voor RGBW verlichting	615,00
E 0208097	EVA Optic RGB/DMX control Architech	671,00
E 0208099	EVA Optic RGB/DMX control Architech PRO	1.700,00
E 0208098	EVA Optic EC2 DMX controller	217,00
E 0208095	EVA Optic dimming pack voor monochrome verlichting	148,00
E 0208100	EVA Optic DMX-kabel, prijs per m ¹	5,70
E 0208096	EVA Optic dimmer kabel (2 x 0,8 mm ²) prijs per m ¹	1,55

DURAVISION

DURAVISION is het complete gamma slimme zwembadverlichtingsproducten. Deze innovatieve LED-verlichtingsoplossingen zijn vervaardigd uit hoogwaardige componenten en materialen. Ze zijn robuust, efficiënt en energiezuinig. Alle DURAVISION producten zijn op elkaar afgestemd voor een eenvoudige montage en installatie.



QuickConnect™

Uiterst betrouwbare, eenvoudige montage dankzij de bijbehorende connector met vergulde contacten.



PressFit™

Dit aanpasbare lichtmontagesysteem is uitgevonden door House of DURATECH en zorgt ervoor dat de zwembadverlichting naadloos aangesloten wordt aan de wand of muur.



Onderdeel van DuraLink™

Maakt deel uit van het DuraLink™ gamma voor onderling geconnecteerde producten.



NoAir™

House of DURATECH is baanbreker op het gebied van met hars gevulde zwembadverlichting. Dit unieke merkeigen proces staat garant voor een lekkage- en condensvrije verlichting die jarenlang meegaat. Tegelijkertijd wordt de interne lichtreflectie geëlimineerd met meer lichtopbrengst als resultaat.



ClickOn™

House of DURATECH bedacht een innovatief concept om de sierringen voor zwembadverlichting eenvoudig te verwisselen. Dankzij de ruime keuze aan sierringen kunt u de zwembadverlichting geheel naar wens vormgeven.

DURAVISION

ASSORTIMENTSOVERZICHT

Vision Pro

VISION Pro is een schitterend ontworpen assortiment zwembadlampen met superieure lichtopbrengst. All-in-one lampen met regelbaar wit licht, vaste kleuren en dynamische lichtscenario's. Specifieke VISION wanddoorvoeren maken uiterst vlakke montage mogelijk.



Vision Allegro

De ALLEGRO-serie is ontworpen op basis van hetzelfde platform als de VISION Pro. De lamp heeft een zeer goede lichtopbrengst en is verkrijgbaar in RGBW, wit en warm wit.



Vision Adagio Pro

VISION Adagio Pro lampen zijn verkrijgbaar in koud wit en warm wit. Met één klik op de afstandsbediening kunt u uw zwembad een totaal andere sfeer geven.



Vision Spectra DVS

VISION Spectra biedt het assortiment DVS lampen met krachtige lumenniveaus voor volledig verlichte zwembaden. Beschikbaar in wit of vaste kleuren, inclusief dynamische lichtscenario's. Door de lampen UIT en snel weer AAN te schakelen, creëert u een totaal andere sfeer in uw zwembad.



Vision Spectra DVM

VISION Spectra biedt het assortiment DVM lampen met middelhoge lichtopbrengst voor zwembaden met gedeeltelijke of sfeerverlichting. Beschikbaar in wit of vaste kleuren, inclusief dynamische lichtscenario's. Door de lampen UIT en snel weer AAN te schakelen, geef je jouw zwembad een totaal andere sfeer.



DURAVISION

VISION PRO



Voor exclusieve zwembaden

VISION Pro is een schitterend ontworpen assortiment zwembadlampen met superieure lichtopbrengst. All-in-one lampen met regelbaar wit licht, vaste kleuren en dynamische lichtscenario's. Specifieke VISION wanddoorvoeren maken uiterst vlakke montage mogelijk.

3 jaar garantie.

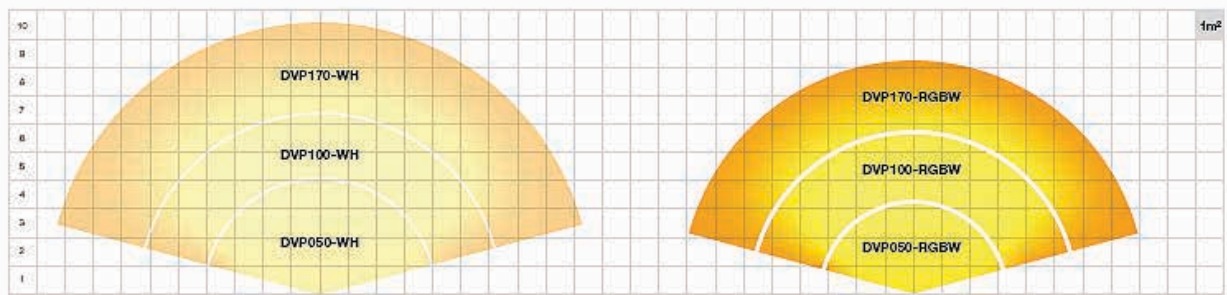

Tabel op basis van een muur met lichte kleuren (100 - 150 lm/m²).

Voor medium donkere kleuren + 50 % extra licht nodig, voor donkere kleuren + 250 % extra licht nodig.

Standaard eigenschappen

- + 3 beschikbare diameters: 50, 100 en 170 mm.
- + Kan in de meeste wanddoorvoeren van 1½" geïnstalleerd worden.
- + De versie van 170 mm is volledig compatibel met de PAR56 lampnis.
- + Met hars gevulde NoAir™ behuizing; waterinfiltratie in de lamp is onmogelijk.
- + Het gebruik van hoogwaardige polymeren maakt de verlichting geschikt voor zwembaden met zoutelektrolysesystemen.
- + 12 VAC / 2-draads en 2 meter kabel.
- + Ruime keuze aan VISION sierlenzen voor een persoonlijke touch.
- + Eenvoudig te installeren dankzij functionele voorzieningen zoals QuickConnect™, PressFit™ en ClickOn™.

Specifiek voor Vision PRO

- + Levensduur leds: tot 50.000 uur.
- + All-in-one lampen met programmeerbare RGBW-instellingen met harmonieuze kleurovergang.
- + Dimbaar (alleen RGBW).
- + Domotica RS485 of DMX512 met LINK Controller.
- + De VISION Pro lampen maken deel uit van het DuraLink™ gamma voor onderling geconnecteerde producten.
- + De uiterst brede stralingshoek vermijdt schaduwzones in het zwembad.
- + Geleverd met 2 meter kabel.

DURAVISION

VISION PRO

Onderdeel van DuraLink™

Maakt deel uit van het DuraLink™ gamma voor onderling geconnecteerde producten.

VISION PRO Ø 50 MM



ARTIKELNUMMER	CODE	OMSCHRIJVING	LUMEN	MAX POWER	MIN TRAFO	KLEUR	€
C 0207150	DVP050-RGBW	Vision Pro lampinzet RGBW, Ø 50 mm	1.200	23 W	28 VA	RGBW	419,00
C 0207181	DVP050-WH	Vision Pro lampinzet wit, Ø 50 mm	2.000	24 W	29 VA	wit (5.700 K)	345,00

VISION PRO Ø 100 MM



ARTIKELNUMMER	CODE	OMSCHRIJVING	LUMEN	MAX POWER	MIN TRAFO	KLEUR	€
C 0207151	DVP100-RGBW	Vision Pro lampinzet RGBW, Ø 100 mm	3.500	64 W	77 VA	RGBW	728,00
C 0207182	DVP100-WH	Vision Pro lampinzet wit, Ø 100 mm	5.500	59 W	70 VA	wit (5.700 K)	526,00

VISION PRO Ø 170 MM



ARTIKELNUMMER	CODE	OMSCHRIJVING	LUMEN	MAX POWER	MIN TRAFO	KLEUR	€
C 0207152	DVP170-RGBW	Vision Pro lampinzet RGBW, Ø 170 mm	7.000	122 W	154 VA	RGBW	951,00
C 0207183	DVP170-WH	Vision Pro lampinzet wit, Ø 170 mm	11.000	108 W	129 VA	wit (5.700 K)	844,00

DURAVISION

VISION ALLEGRO



Voor exclusieve zwembaden

De ALLEGRO serie is ontworpen op basis van hetzelfde platform als de VISION Pro. De lamp heeft een zeer goede lichtopbrengst en is verkrijgbaar in RGBW, wit en warm wit.

3 jaar garantie.

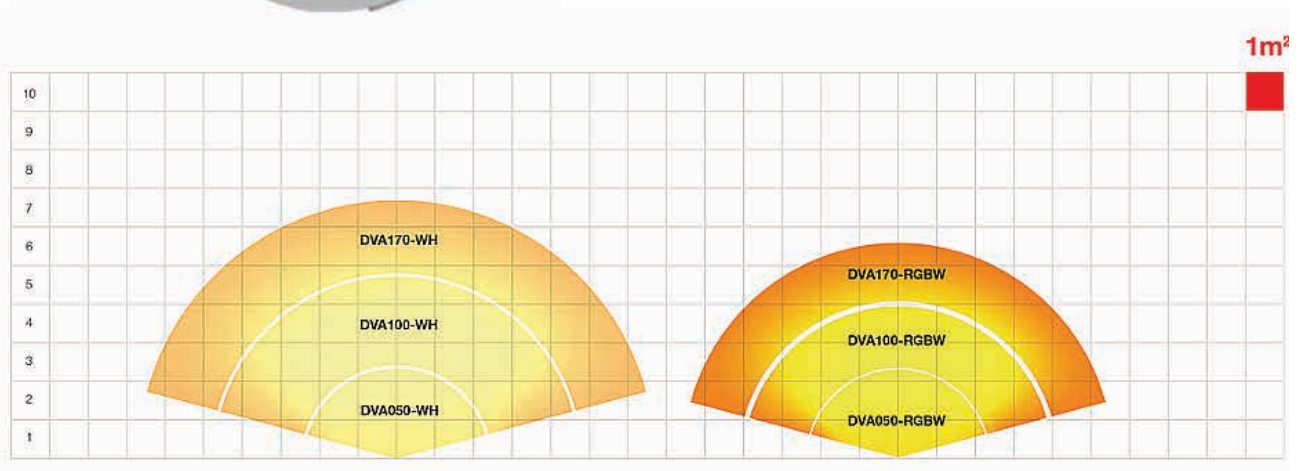

Tabel op basis van een muur met lichte kleuren (100 - 150 lm/m²).

Voor medium donkere kleuren + 50 % extra licht nodig, voor donkere kleuren + 250 % extra licht nodig.

Standaard eigenschappen

- + 3 diameters 50, 100 en 170 mm.
- + Verkrijgbaar in RGBW, wit en warm wit.
- + RGBW: 14 kleurprogramma's en witte tinten, bediening via AAN/UIT of PLC-communicatie.
- + Wit = 7.700 Kelvin, warm wit = 3.500 Kelvin.
- + Dimfunctie via PLC-besturing (alleen RGBW).
- + 12 VAC / 2-draads.

- + Polymeer behuizing.
- + In de verpakking inbegrepen: Allegro lamp, 2-draads kabel, 3 meter, QuickConnect™ kit met magische moer, Retrofit kit PAR56 nis (alleen 170 mm).
- + Altijd te gebruiken in combinatie met ringkerntransformator.

Specificaties voor Vision Allegro

- + Brede stralingshoek
- + Waterdichte NoAir™-behuizing
- + PAR56 nicheoplossing achteraf (alleen 170 mm)
- + Compatibel met zoutelektrolyse
- + Snelle en eenvoudige installatie dankzij: QuickConnect™, PressFit™, ClickOn™.

- + Personaliseer met VISION sierflenzen.
- + Vrije kleurkeuze in combinatie met LINK Touch-afstandsbediening.
- + Bediening vanuit huisautomatisering mogelijk via RS485 / DMX512, alleen in combinatie met LINK Controller.

DURAVISION

VISION ALLEGRO

Onderdeel van DuraLink™

Maakt deel uit van het DuraLink™ gamma voor onderling geconnecteerde producten.

VISION ALLEGRO DVA Ø 50 MM



ARTIKELNUMMER	CODE	OMSCHRIJVING	LUMEN	MAX POWER	MIN TRAFO	KLEUR	€
C 0207160	DVA050-RGBW	Vision Allegro lampinzet RGBW, Ø 50 mm	650	10 W	12 VA	RGBW	299,00
C 0207161	DVA050-WH	Vision Allegro lampinzet wit, Ø 50 mm	800	8,5 W	10 VA	wit (7.700 K)	203,00
C 0207162	DVA050-WW	Vision Allegro lampinzet warm wit, Ø 50 mm	800	8,5 W	10 VA	warm wit (3.500 K)	203,00

VISION ALLEGRO DVA Ø 100 MM



ARTIKELNUMMER	CODE	OMSCHRIJVING	LUMEN	MAX POWER	MIN TRAFO	KLEUR	€
C 0207164	DVA100-RGBW	Vision Allegro lampinzet RGBW, Ø 100 mm	1.900	25 W	29 VA	RGBW	467,00
C 0207165	DVA100-WH	Vision Allegro lampinzet wit, Ø 100 mm	2.600	25 W	29 VA	wit (7.700 K)	313,00
C 0207166	DVA100-WW	Vision Allegro lampinzet warm wit, Ø 100 mm	2.600	25 W	29 VA	warm wit (3.500 K)	313,00

VISION ALLEGRO DVA Ø 170 MM



ARTIKELNUMMER	CODE	OMSCHRIJVING	LUMEN	MAX POWER	MIN TRAFO	KLEUR	€
C 0207168	DVA170-RGBW	Vision Allegro lampinzet RGBW, Ø 170 mm	3.800	50 W	57 VA	RGBW	645,00
C 0207169	DVA170-WH	Vision Allegro lampinzet wit, Ø 170 mm	5.500	50 W	57 VA	wit (7.700 K)	423,00
C 0207170	DVA170-WW	Vision Allegro lampinzet warm wit, Ø 170 mm	5.500	50 W	57 VA	warm wit (3.500 K)	423,00

DURAVISION

VISION ADAGIO PRO

**Voor elk zwembad uit het topsegment**

VISION Adagio Pro-lampen bieden u dynamische scenario's. Met één klik op de afstandsbediening kunt u uw zwembad een totaal andere look geven.

3 jaar garantie.

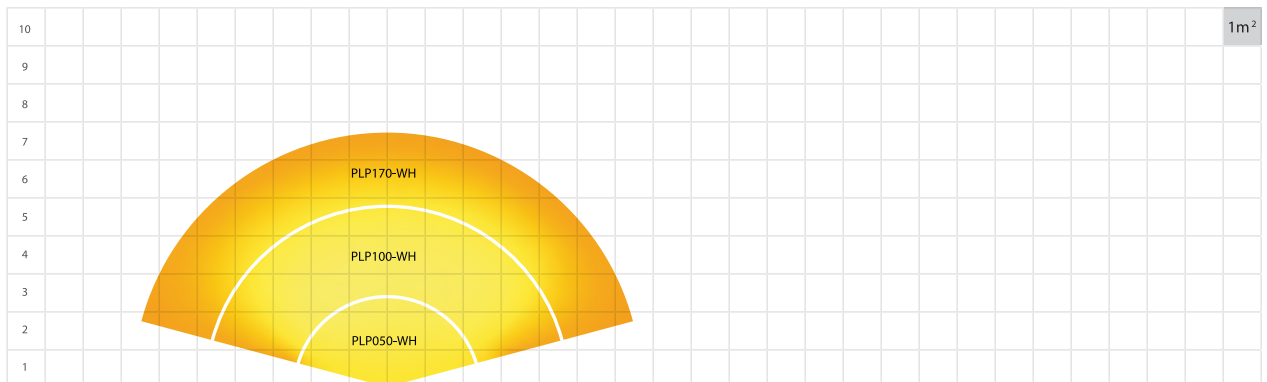

Tabel op basis van een muur met lichte kleuren (100 - 150 lm/m²).

Voor medium donkere kleuren + 50 % extra licht nodig, voor donkere kleuren + 250 % extra licht nodig.

Standaard eigenschappen

- + 3 beschikbare diameters: 50, 100 en 170 mm.
- + Kan worden geïnstalleerd in de meeste 1 1/2" muurdoorvoeren.
- + De versie van 170 mm is volledig compatibel met PAR56-nissen.
- + Met hars gevulde NoAir™-behuizing: onmogelijk voor water om in de lamp te infiltreren.
- + Het gebruik van hoogwaardige polymeren maakt de lamp compatibel met zoutelektrolyse/
- + 12 VAC / 2-draads.
- + Een brede selectie van VISION-sierflenzen beschikbaar voor personalisatie.
- + Eenvoudig te installeren dankzij functies zoals QuickConnect™, PressFit™ en ClickOn™.

Specifiek voor Adagio PRO

- + Levensduur LED tot: 50.000 uur.
- + Geleverd met 4 meter kabel.
- + Domotica RS485 of DMX512 met LINK Controller.

DURAVISION

VISION ADAGIO PRO

VISION ADAGIO PRO Ø 50 MM



ARTIKELNUMMER	CODE	OMSCHRIJVING	LUMEN	MAX POWER	MIN TRAFO	KLEUR	€
C 0207072	PLP050-WH	Adagio Pro, ø 50 mm	750	8 W	10 VA	wit (7.700 K)	203,00
C 0207073	PLP050-WW	Adagio Pro, ø 50 mm	700	8 W	10 VA	warm wit (3.300 K)	203,00

VISION ADAGIO PRO Ø 100 MM



ARTIKELNUMMER	CODE	OMSCHRIJVING	LUMEN	MAX POWER	MIN TRAFO	KLEUR	€
C 0207077	PLP100-WH	Adagio Pro, ø 100 mm, 5.000 K	2.600	25 W	33 VA	wit (7.700 K)	313,00
C 0207078	PLP100-WW	Adagio Pro, ø 100 mm, 3.300 K	2.400	23 W	33 VA	warm wit (3.300 K)	313,00

VISION ADAGIO PRO Ø 170 MM



ARTIKELNUMMER	CODE	OMSCHRIJVING	LUMEN	MAX POWER	MIN TRAFO	KLEUR	€
C 0207082	PLP170-WH	Adagio Pro, ø 170 mm, 5.000 K	5.500	57 W	74 VA	wit (7.700 K)	423,00
C 0207083	PLP170-WW	Adagio Pro, ø 170 mm, 3.300 K	4.950	55 W	74 VA	warm wit (3.300 K)	423,00

DURAVISION

VISION SPECTRA DVS

**Voor zwembaden uit het middensegment**

VISION Spectra biedt het assortiment DVS lampen met krachtige lumenniveaus voor volledig verlichte zwembaden. Beschikbaar in wit of vaste kleuren, inclusief dynamische lichtscenario's. Door de lampen UIT en snel weer AAN te schakelen creëert u een totaal andere sfeer in uw zwembad.

2 jaar garantie.

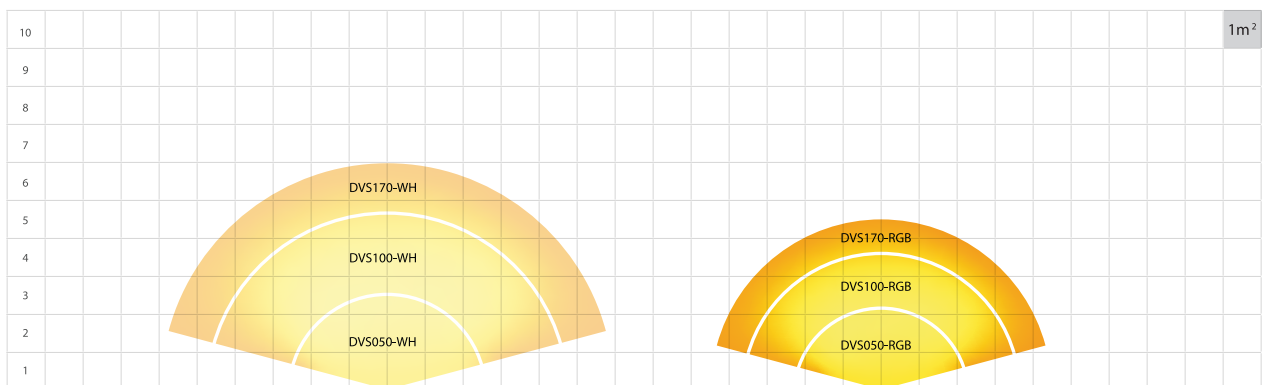

Tabel op basis van een muur met lichte kleuren (100 - 150 lm/m²).

Voor medium donkere kleuren + 50 % extra licht nodig, voor donkere kleuren + 250 % extra licht nodig.

Standaard eigenschappen

- + 3 beschikbare diameters: 50, 100 en 170 mm.
- + Kan in de meeste wanddoorvoeren van 1½" geïnstalleerd worden.
- + De versie van 170 mm is volledig compatibel met de PAR56 lampnis.
- + Met hars gevulde NoAir™ behuizing: waterinfiltratie in de lamp is onmogelijk.
- + Het gebruik van hoogwaardige polymeren maakt de verlichting geschikt voor zwembaden met zoutelektrolysesystemen.
- + 12 VAC / 2-draads.
- + Ruime keuze aan VISION sierflenzen voor een persoonlijke touch.
- + Eenvoudig te installeren dankzij functionele voorzieningen zoals QuickConnect™, PressFit™ en ClickOn™.

Specifiek voor Spectra DVS

- + Levensduur leds: tot 30.000 uur.
- + Geleverd met 2 meter kabel.
- + 12 VAC / 2-draads.
- + Regelbare witte en RGB-kleurinstellingen met harmonieuze kleurovergang.

DURAVISION

VISION SPECTRA DVS

VISION SPECTRA DVS Ø 50 MM



ARTIKELNUMMER	CODE	OMSCHRIJVING	LUMEN	MAX POWER	MIN TRAF0	KLEUR	€
C 0207120	DVS050-RGB	Spectra DVS, ø 50 mm	450	8 W	13 VA	RGB	212,00
C 0207122	DVS050-TW	Spectra DVS, ø 50 mm	550	8 W	13 VA	aanpasbaar wit *	193,00
C 0207121	DVS050-WH	Spectra DVS, ø 50 mm	700	10 W	13 VA	wit (5.000 K)	174,00

VISION SPECTRA DVS Ø 100 MM



ARTIKELNUMMER	CODE	OMSCHRIJVING	LUMEN	MAX POWER	MIN TRAF0	KLEUR	€
C 0207124	DVS100-RGB	Spectra DVS, ø 100 mm	1.550	20 W	34 VA	RGB	286,00
C 0207126	DVS100-TW	Spectra DVS, ø 100 mm	1.500	20 W	34 VA	aanpasbaar wit *	269,00
C 0207125	DVS100-WH	Spectra DVS, ø 100 mm	2.300	26 W	34 VA	wit (5.000 K)	219,00

VISION SPECTRA DVS Ø 170 MM



ARTIKELNUMMER	CODE	OMSCHRIJVING	LUMEN	MAX POWER	MIN TRAF0	KLEUR	€
C 0207128	DVS170-RGB	Spectra DVS, ø 170 mm	2.450	32 W	52 VA	RGB	385,00
C 0207130	DVS170-TW	Spectra DVS, ø 170 mm	2.400	32 W	52 VA	aanpasbaar wit *	363,00
C 0207129	DVS170-WH	Spectra DVS, ø 170 mm	3.950	40 W	52 VA	wit (5.000 K)	297,00

* Aanpasbaar wit bestaat uit: koud wit, 3.000 K, warm wit, 6.500 K en blauw.

DURAVISION

VISION SPECTRA DVM



VISION Spectra biedt het assortiment DVM lampen met middelhoge lichtopbrengst voor zwembaden met gedeeltelijke of sfeerverlichting. Beschikbaar in wit of vaste kleuren, inclusief dynamische lichtscenario's. Door de lampen UIT en snel weer AAN te schakelen, creëer je een totaal andere sfeer in jouw zwembad. Ideaal voor gebruik in combinatie met de optionele LINK Drivers voor eenvoudige bediening op afstand.

2 jaar garantie.

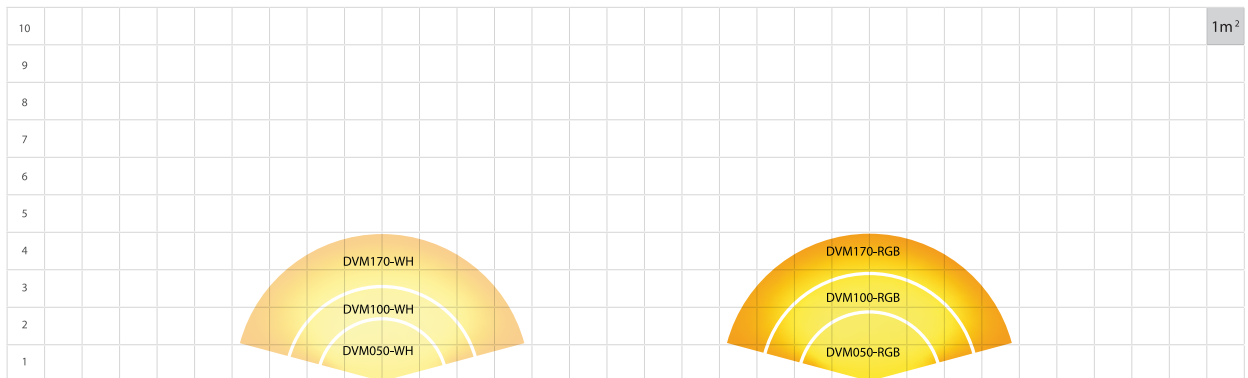

Standaard eigenschappen

- + 3 beschikbare diameters: 50, 100 en 170 mm
- + Kan in de meeste wanddoorvoeren van 1 ½" geïnstalleerd worden
- + De versie van 170 mm is volledig compatibel met de PAR56 lampnis
- + Met hars gevulde NoAir™ behuizing: waterinfiltratie in de lamp is onmogelijk
- + Het gebruik van hoogwaardige polymeren maakt de verlichting

- geschikt voor zwembaden met zoutelektrolysesystemen
- + 12 VAC / 2-draads
- + Ruime keuze aan VISION sierflenzen voor een persoonlijke touch
- + Eenvoudig te installeren dankzij functionele voorzieningen zoals QuickConnect™, PressFit™ en ClickOn™
- + Niet dimbaar

Specifiek voor Spectra DVM

- + Levensduur leds: tot 10.000 uur
- + Geleverd met 2 m lange uitneembare rubberen kabel
- + 12 VAC / 2-draads
- + Witte en RGB-kleurinstellingen met harmonieuze kleurovergang

DURAVISION

VISION SPECTRA DVM

VISION SPECTRA DVM Ø 50 MM



ARTIKELNR.	CODE	OMSCHRIJVING	LUMEN	MAX POWER	MIN TRAF0	KLEUR	€
C 0207153	DVM050-RGB	Spectra DVM RGB, Ø 50 mm	400	8 W	13 VA	RGB	131,00
C 0207154	DVM050-WH	Spectra DVM wit, Ø 50 mm	375	5 W	7 VA	wit (5.000 K)	101,00

VISION SPECTRA DVM Ø 100 MM



ARTIKELNR.	CODE	OMSCHRIJVING	LUMEN	MAX POWER	MIN TRAF0	KLEUR	€
C 0207155	DVM100-RGB	Spectra DVM RGB, Ø 100 mm	1000	16 W	34 VA	RGB	166,00
C 0207156	DVM100-WH	Spectra DVM wit, Ø 100 mm	875	9 W	12 VA	wit (5.000 K)	128,00

VISION SPECTRA DVM Ø 170 MM



ARTIKELNR.	CODE	OMSCHRIJVING	LUMEN	MAX POWER	MIN TRAF0	KLEUR	€
C 0207157	DVM170-RGB	Spectra DVM RGB, Ø 170 mm	1600	20 W	42 VA	RGB	198,00
C 0207158	DVM170-WH	Spectra DVM wit, Ø 170 mm	1675	17 W	22 VA	wit (5.000 K)	148,00

DURAVISION

VISION WANDDOORVOEREN

Er bestaan talloze soorten zwembaden en materialen. Juist daarom biedt DURAVISION een breed assortiment VISION wanddoorvoeren die geschikt zijn voor elke toepassing. De interne kabelwartel houdt in de meeste wanddoorvoeren de kabelkoker droog en maakt vervanging van de kabels mogelijk. Aan de binnenkant van onze doorvoeren is er voldoende ruimte voor de opslag van een langere kabel die tot boven het wateroppervlak reikt. Dit maakt het extra eenvoudig een lamp te vervangen.

VOOR FOLIE- EN BETONBADEN



ARTIKELNUMMER	CODE	OMSCHRIJVING	€
C 0207111	PZA-WC-NG	Wanddoorvoer Vision LED 1½" binnendraad	49,50



ARTIKELNUMMER	CODE	OMSCHRIJVING	€
C 0207112	PZA-WCS-NG	Wanddoorvoer kort Vision LED 1½" binnendraad	44,00



ARTIKELNUMMER	CODE	OMSCHRIJVING	€
C 0207114	PZA-WG-NG	Wanddoorvoer Vision LED 2" binnendraad Ultra Flat	37,45
C 0207159	PZA-WG-RSS	Sierflens ultra flat rvs 316 voor 2" wanddoorvoer (optie)	85,85



ARTIKELNUMMER	CODE	OMSCHRIJVING	€
C 0207115	PZA-FLEX-NG	Vision LED flexibele buis met knie tbv. 1½" & 2" wanddoorvoeren	13,30

VOOR PREFAB ZWEMBADEN

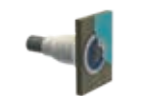

ARTIKELNUMMER	CODE	OMSCHRIJVING	€
C 0207113	PZA-WTM-NG	Wanddoorvoer Vision LED 1½" binnendraad, ø 50/63 mm	49,50



ARTIKELNUMMER	CODE	OMSCHRIJVING	€
C 0207114	PZA-WG-NG	Wanddoorvoer Vision LED 2" binnendraad, ø 50/63 mm	37,45
C 0207159	PZA-WG-RSS	Sierflens ultra flat rvs 316 voor 2" wanddoorvoer (optie)	85,85

ACCESSOIRES



ARTIKELNUMMER	OMSCHRIJVING	€
N 0207100	Toolset tbv. montage wanddoorvoeren Vision LED	15,00



ARTIKELNUMMER	OMSCHRIJVING	€
N 0207107	Tool tbv. (de)montage lamp in rvs sierring 0207159 bij Allegro & Vision Pro Ø 50 lamp	34,20

DURAVISION

VISION SIERRINGEN

GESCHIKT VOOR ALLE Ø 50 MM VISION LAMPEN

Kunststof geschikt voor alle baden

ARTIKELNUMMER	CODE	OMSCHRIJVING	€
C 0207086	PZA050-RF-WH	Type F, ø 50-128 x 18 mm ABS - wit	23,50
C 0207087	PZA050-RF-DG	Type F, ø 50-128 x 18 mm ABS - donkergrijs	23,50
C 0207088	PZA050-RF-LG	Type F, ø 50-128 x 18 mm ABS - lichtgrijs	23,50
C 0207089	PZA050-RF-LB	Type F, ø 50-128 x 18 mm ABS - lichtblauw	23,50
C 0207090	PZA050-RF-BL	Type F, ø 50-128 x 18 mm ABS - zwart	23,50



Sierring type F

Kunststof zeer smalle ring, alleen geschikt voor betonbaden

ARTIKELNUMMER	CODE	OMSCHRIJVING	€
C 0207092	PZA050-RO-WH	Type O, ø 50-100 x 9 mm ABS - wit	23,50
C 0207093	PZA050-RO-DG	Type O, ø 50-100 x 9 mm ABS - donkergrijs	23,50
C 0207094	PZA050-RO-LG	Type O, ø 50-100 x 9 mm ABS - lichtgrijs	23,50
C 0207095	PZA050-RO-LB	Type O, ø 50-100 x 9 mm ABS - lichtblauw	23,50
C 0207096	PZA050-RO-BL	Type O, ø 50-100 x 9 mm ABS - zwart	23,50



Sierring type O

RVS gepolijst ø 50 mm

ARTIKELNUMMER	CODE	OMSCHRIJVING	€
C 0207091	PZA050-RF-SS	Type F, ø 50-128 x 18 mm rvs	69,40
C 0207097	PZA050-RO-SS	Type O, ø 50-100 x 9 mm rvs	69,40



RVS gepolijst

GESCHIKT VOOR ALLE Ø 100 MM VISION LAMPEN

Kunststof geschikt voor alle type baden

ARTIKELNUMMER	CODE	OMSCHRIJVING	€
C 0207030	PZA100-RA-WH	Type A, ø 100-180 x 21 mm ABS - wit	35,30
C 0207031	PZA100-RA-DG	Type A, ø 100-180 x 21 mm ABS - donkergrijs	35,30
C 0207032	PZA100-RA-LG	Type A, ø 100-180 x 21 mm ABS - lichtgrijs	35,30
C 0207033	PZA100-RA-LB	Type A, ø 100-180 x 21 mm ABS - lichtblauw	35,30
C 0207034	PZA100-RA-BL	Type A, ø 100-180 x 21 mm ABS - zwart	35,30
C 0207029	PZA100-RA-SW	Type A, ø 100-180 x 21 mm ABS - zand	35,30



Sierring type A

Kunststof geschikt voor alle type baden

ARTIKELNUMMER	CODE	OMSCHRIJVING	€
C 0207132	PZA100-RF-WH	Type F, ø 100-185 x 20 mm ABS - wit	34,20
C 0207133	PZA100-RF-DG	Type F, ø 100-185 x 20 mm ABS - donkergrijs	34,20
C 0207134	PZA100-RF-LG	Type F, ø 100-185 x 20 mm ABS - lichtgrijs	34,20



Sierring type F RVS

RVS gepolijst ø 185 mm

ARTIKELNUMMER	CODE	OMSCHRIJVING	€
C 0207036	PZA100-RF-SS	Type F, ø 100-185 x 20 mm PZA100-RF-SS	118,00



RVS gepolijst

DURAVISION

VISION SIERRINGEN**GESCHIKT VOOR ALLE Ø 170 MM VISION LAMPEN****Kunststof geschikt voor alle type baden**

ARTIKELNUMMER	CODE	OMSCHRIJVING	€
C 0207040	PZA170-RA-WH	Type A, ø 170-250 x 21 mm ABS - wit	41,85
C 0207041	PZA170-RA-DG	Type A, ø 170-250 x 21 mm ABS - donkergrijs	41,85
C 0207042	PZA170-RA-LG	Type A, ø 170-250 x 21 mm ABS - lichtgrijs	41,85
C 0207043	PZA170-RA-LB	Type A, ø 170-250 x 21 mm ABS - lichtblauw	41,85
C 0207044	PZA170-RA-BL	Type A, ø 170-250 x 21 mm ABS - zwart	41,85
C 0207039	PZA170-RA-SW	Type A, ø 170-250 x 21 mm ABS - zand	41,85



Sierring type A

Kunststof geschikt voor alle type baden

ARTIKELNUMMER	CODE	OMSCHRIJVING	€
C 0207136	PZA170-RF-WH	Type F, ø 170-280 x 21 mm ABS - wit	40,60
C 0207137	PZA170-RF-DG	Type F, ø 170-280 x 21 mm ABS - donkergrijs	40,60
C 0207138	PZA170-RF-LG	Type F, ø 170-280 x 21 mm ABS - lichtgrijs	40,60



Sierring type F

Rvs gepolijst

ARTIKELNUMMER	CODE	OMSCHRIJVING	€
C 0207046	PZA170-RF-SS	Type F, ø 170-280 x 21 mm	144,00



RVS gepolijst

DURAVISION

VISION SIERRINGEN

SIERRING FLAT EN ULTRA FLAT VOOR ALLE VISION LAMPEN



Sierringen Ultra Flat voor tegelbaden

ARTIKELNUMMER	CODE	OMSCHRIJVING	€
C 0207175	PZA050-UF-SS	Sierring ultra flat voor alle Vision Ø 50 lampen	70,40
C 0207177	PZA170-UF-SS	Sierring ultra flat voor alle Vision Ø 170 lampen	115,00



ARTIKELNUMMER	CODE	OMSCHRIJVING	€
C 0207184	PZA050-CT	Vision flensset met pakking Ø 50 mm tbv. Vision sierring voor tegelbaden	18,20
C 0207185	PZA100-CT	Vision flensset met pakking Ø 100 mm tbv. Vision sierring voor tegelbaden	26,60
C 0207186	PZA170-CT	Vision flensset met pakking Ø 170 mm tbv. Vision sierring voor tegelbaden	43,65
C 0207187	PZA050-CL	Vision flensset met pakking Ø 50 mm tbv. Vision sierring voor foliebaden	50,00
C 0207188	PZA100-CL	Vision flensset met pakking Ø 100 mm tbv. Vision sierring voor foliebaden	81,85
C 0207189	PZA170-CL	Vision flensset met pakking Ø 170 mm tbv. Vision sierring voor foliebaden	164,00

Vision Sierring Flat

ARTIKELNUMMER	CODE	OMSCHRIJVING	€
C 0207190	PZA050-FLAT-SS	Sierring flat voor alle Vision Ø 50 lampen, rvs 316L	56,30
C 0207191	PZA100-FLAT-SS	Sierring flat voor alle Vision Ø 100 lampen, rvs 316L	75,45
C 0207192	PZA170-FLAT-SS	Sierring flat voor alle Vision Ø 170 lampen, rvs 316L	112,00
C 0207193	PZA050-FLAT-WH	Sierring flat voor alle Vision Ø 50 lampen, wit	18,20
C 0207194	PZA100-FLAT-WH	Sierring flat voor alle Vision Ø 100 lampen, wit	28,80
C 0207195	PZA170-FLAT-WH	Sierring flat voor alle Vision Ø 170 lampen, wit	35,05
C 0207196	PZA050-FLAT-LG	Sierring flat voor alle Vision Ø 50 lampen, lichtgrijs	18,20
C 0207197	PZA100-FLAT-LG	Sierring flat voor alle Vision Ø 100 lampen, lichtgrijs	28,80
C 0207198	PZA170-FLAT-LG	Sierring flat voor alle Vision Ø 170 lampen, lichtgrijs	35,05
C 0207199	PZA050-FLAT-DG	Sierring flat voor alle Vision Ø 50 lampen, donkergrijs	18,20
C 0207200	PZA100-FLAT-DG	Sierring flat voor alle Vision Ø 100 lampen, donkergrijs	28,80
C 0207201	PZA170-FLAT-DG	Sierring flat voor alle Vision Ø 170 lampen, donkergrijs	35,05

DURAVISION

LINK DRIVER

Alle DURAVISION lampen werken op 12 VAC. Onze LINK Drivers worden geleverd met gratis afstandsbediening. Extra toestellen kunt u apart aanschaffen. LINK Drivers met ingebouwde transformator bieden een kant-en-klare oplossing. LINK Drivers en transformatoren zijn ook apart leverbaar voor wie zijn systeem zelf wil configureren.

Kenmerken

- + 12 VAC.
- + A&B hulpuitgang voor de aansturing van andere installaties, tuinverlichting.
- + Aan/uit-schakelaar voor VISION Moonlight, VISION Spectra DVS of VISION Spectra DVM lampen, of om de kleur te veranderen.
- + Selecteerbare schakelende of pulserende modus voor A&B-relais.

Compatibel met

- + VISION Moonlight.
- + VISION Spectra DVS.
- + VISION Spectra DVM.

TYPE PL-REM



- + Afstandsbediening voor externe transformator.
- + Exclusief transformator.
- + Slimme controller voor VISION Moonlight en VISION Spectra DVS.
- + 2 extra uitgangen.
- + 1 afstandsbediening bijgeleverd.

ARTIKELNUMMER	OMSCHRIJVING	€
C 0207021	Sturing + afstandsbediening aan/uit	199,00
C 0207102	Losse afstandsbediening	75,95

TYPE PL-REM-60



- + Met ingebouwde transformator 60 VA.
- + Slimme controller voor VISION Moonlight en VISION Spectra DVS.
- + Geen extra uitgangen.
- + 1 afstandsbediening bijgeleverd.

ARTIKELNUMMER	OMSCHRIJVING	€
C 0207011	Afstandsbediening met transformator 60 VA	211,00

TYPE PL-REM-200



- + Met ingebouwde transformator 200 VA.
- + Slimme controller voor VISION Moonlight en VISION Spectra DVS.
- + 2 extra uitgangen.
- + 1 afstandsbediening bijgeleverd.

ARTIKELNUMMER	OMSCHRIJVING	€
C 0207022	Afstandsbediening met transformator 200 VA	345,00

DURAVISION

LINK CONTROLLER

Alle LINK Controllers maken deel uit van het DuraLink™ gamma voor onderling geconnecteerde producten. Onze LINK Controllers worden geleverd met gratis afstandsbediening. LINK Controllers met ingebouwde transformator bieden een kant-en-klare oplossing.

Kenmerken

- + 12 VAC.
- + A&B hulpuitgang voor de aansturing van o.a. installaties, tuinverlichting.
- + Selecteerbare schakelende of pulserende modus voor A&B-relais.
- + DIP-schakelaar om de controllerfuncties te selecteren.
- + SD-kaartsleuf voor latere firmware-upgrades.
- + RS485-aansluiting voor uw domoticsysteem.
- + DMX 512.

Compatibel met

- + VISION Pro.
- + VISION Allegro.
- + VISION Adagio Pro.
- + Link Cover.

TYPE PLP-REM



- + Exclusief transformator.
- + Slimme controller voor VISION pro, Allegro en Adagio Pro.
- + DMX512- en RS485-connectiviteit.
- + 2 extra uitgangen.
- + 1 afstandsbediening bijgeleverd.

ARTIKELNUMMER	OMSCHRIJVING	€
C 0207063	Link Controller zonder trafo tbv. Vision LED lampen	408,00
C 0207102	Extra afstandsbediening	75,95

TYPE PLP-REM-350



- + Met ingebouwde transformator 350 VA.
- + Slimme controller voor VISION pro, Allegro en Adagio Pro.
- + DMX512- en RS485-connectiviteit.
- + 2 extra uitgangen.
- + 1 afstandsbediening bijgeleverd.

ARTIKELNUMMER	OMSCHRIJVING	€
C 0207067	Link Controller met 350 Va trafo tbv. Vision LED lampen	624,00
C 0207102	Extra afstandsbediening	75,95

DURAVISION LINK MINI



MODEL	LINK-MINI-60
Type bediening DURAVISION	AAN/UIT & DuraNet
DURA Cloud App	✓
Bluetooth BLE	✓
Wi-Fi 2,4GHz	✓
Nominale ingangsspanning	230 VAC
Ingebouwde ringkerntransformator	✓
Transformator VA-vermogen	60 VA
Uitgangsspanning (SELV)	12 VAC
Garantie	2 jaar

Eigenschappen

- + Besturingseenheid voor DURAVISION LED-lampen.
 - + Zwarte polymeerbehuizing, met ingebouwde transformator.
 - + Verbonden met onze DURA Cloud App via Bluetooth en Wi-Fi.
 - + OneTouch LED geeft de status van de controller aan.
 - + Druk op de OneTouch LED om de LED-lampen in of uit te schakelen.
 - + Basis ON/OFF-communicatietechnologie, voor alle DURAVISION-lampen.
 - + Sluit meerdere controllers aan om ze als één te laten werken, met behulp van de RS485-aansluiting.
- + Geavanceerde en unieke DuraNet-communicatietechnologie* in combinatie met compatibele DURAVISION-lampen:
 - Vrije kleurkeuze
 - Dimbaar
 - Compatibel met DMX512/RS485
 - Automatische synchronisatie
 - + Compatibel met: Spectra DVM, Spectra DVS, Adagio Pro, Vision Allegro, Vision Pro, Vision Moonlight

ARTIKELNUMMER	OMSCHRIJVING	€
C 0207206	LINK Mini, Controller - LED Verlichting 60VA	201,00

DURAVISION

LINK ONE



Eigenschappen

- + Besturingseenheid voor DURAVISION LED-lampen.
- + Snelle installatie, wandbevestigingsbeugel en push-in-connectoren verminderen de installatietijd en -inspanning.
- + Stabiele 12 VAC-uitgang, ongeacht de ingangsspanning.
- + Verbonden met onze DURA Cloud-app via Bluetooth en/of wifi.
- + OneTouch LED geeft de status van de controller aan. Druk op de OneTouch LED om de LED-lampen in of uit te schakelen.
- + Basis ON/OFF-communicatietechnologie, voor alle DURAVISION-lampen.

MODEL	LINK-ONE-60
Type bediening DURAVISION	AAN/UIT & DuraNet
DURA Cloud App	✓
Bluetooth BLE	✓
Wi-Fi 2,4GHz	✓
LINK Touch compatibel	Optioneel via LoRa-module
Nominale ingangsspanning	230 VAC
Uitgangsvermogen	120 VA
Uitgangsspanning (SELV) VAC	12
Relaiscontacten	Optioneel via LoRa-module
RS485/DMX512	Optioneel via RS485/DMX512-module
Garantie	2 jaar

- + Geavanceerde en unieke DuraNet-communicatietechnologie* in combinatie met compatibele DURAVISION-lampen:
 - Vrije kleurkeuze
 - Dimmen
 - Automatische synchronisatie
- + Een uitbreidingskaart met zes extra aansluitingen voor ledverlichting is als optionele toevoeging verkrijgbaar voor de LINK One.
- + Compatibel met: Spectra DVM, Spectra DVS, Adagio Pro, Vision Allegro, Vision Pro, Vision Moonlight

Optiemodules - Er kan slechts 1 optiemodule worden geïnstalleerd.

VISION RS485/DMX MODULE (ARTIKEL 0207010)

Sluit de LINK One aan op het domoticasysteem via de RS485/DMX512-module. Gebruik de RS485/DMX512-module om meerdere controllers aan te sluiten zodat ze als één geheel functioneren.

LORA MODULE (ARTIKEL 0207209)

De LoRa-module maakt draadloze communicatie mogelijk tussen de LINK One-controller en de afstandsbedieningen LINK Touch en TX868. De module heeft 2 relaiscontacten om externe apparaten aan te sturen, zoals tuinverlichting of zwembadafdekkingen. De antenne kan worden verlengd met de 10 meter lange verlengkabel (ACCS-LINK-001).



ARTIKELNUMMER	OMSCHRIJVING	€
C 0207207	Link One met 120Va transformator	381,00
C 0207010	Vision RS485/DMX module	65,00
C 0207209	Vision LoRa module v. afstandbediening & LinkTouch	75,00
C 0207211	Vision uitbreidingsprint voor 6 lamp aansluitingen	51,00
C 0773002	Optie: Duratech verlengkabel 10m voor antenne	76,20

DURAVISION

LINK THREE

NIEUW



MODEL	LINK-THREE-60
Type bediening DURAVISION	AAN/UIT & DuraNet
DURA Cloud App	✓
Bluetooth BLE	✓
Wi-Fi 2,4GHz	✓
LINK Touch compatibel	Optioneel via LoRa-module
Nominale ingangsspanning	230 VAC
Uitgangsvermogen	340 VA
Uitgangsspanning (SELV)	12 VAC
Relaiscontacten	3 + 2 Optioneel via LoRa-module
RS485/DMX512	2 Optioneel via RS485/DMX512-module
Garantie	2 jaar

Eigenschappen

- + Besturingseenheid voor DURAVISION LED-lampen.
- + Snelle installatie, wandbevestigingsbeugel en push-in-connectoren verminderen de installatietijd en -inspanning.
- + Stabiele 12 VAC-uitgang, ongeacht de ingangsspanning.
- + Verbonden met onze DURA Cloud-app via Bluetooth en wifi.
- + OneTouch LED geeft de status van de controller aan.
- + Druk op de OneTouch LED om de LED-lampen in of uit te schakelen.
- + Basis ON/OFF-communicatietechnologie, voor alle DURAVISION-lampen.
- + Verbinding met domoticsysteem via RS485 of DMX512.
- + Bediening van externe apparaten zoals tuinverlichting of zwembadafdekking via 3 ingebouwde relaiscontacten.
- + Geavanceerde en unieke DuraNet-communicatietechnologie* in combinatie met compatibele DURAVISION-lampen:
 - Vrije kleurkeuze
 - Dimbaar
 - Compatibel met LINK Touch, indien de optiemodule is geïnstalleerd
 - Compatibel met DMX512/RS485
 - Automatische synchronisatie
- + Sluit meerdere controllers aan om ze als één te bedienen via de RS485-aansluiting.
- + Compatibel met: Spectra DVM, Spectra DVS, Adagio Pro, Vision Allegro, Vision Pro, Vision Moonlight

Optiesmodules - Er kan slechts 1 optiemodule worden geïnstalleerd.

LORA MODULE - ACCS-LINK-003

De LoRa-module maakt draadloze communicatie mogelijk tussen de LINK One-controller en de afstandsbedieningen LINK Touch en TX868. De module heeft 2 relaiscontacten om externe apparaten aan te sturen, zoals tuinverlichting of zwembadafdekkingen. De antenne kan worden verlengd met behulp van de verlengkabel van 10 meter (ACCS-LINK-001).



ARTIKELNUMMER	OMSCHRIJVING	€
C 0207208	Link Three met 340Va transformator	624,00
C 0207178	Link touch controller, aanpasbaar wit	324,00
C 0207179	Link touch controller, RGB	324,00
C 0207102	Afstandsbediening universeel Vision LED	75,95
C 0773002	Optie: Duratech verlengkabel 10m voor antenne	76,20

DURAVISION

OVERZICHT CONTROLLERS

	LINK DRIVER	LINK CONTROLLER	LINK MINI	LINK ONE
Model	PL-REM PL-REM-60 PL-REM-200	PLP-REM PLP-REM-350	LINK-MINI-60	LINK-ONE-120
Control unit voor	DURAVISION	DURAVISION	DURAVISION	DURAVISION
DURA Cloud App voor iPhone en Android	✗	✗	✓	✓
AAN/UIT Basiscommunicatie voor alle DURAVISION-lampen	✓	✓	✓	✓
DuraNet-technologie Geavanceerde communicatie voor compatibele DURAVISION-lampen Vrije keuze van kleur/dimmen/automatische synchronisatie	✗	✓	✓	✓
Gegarandeerde 12V-uitgang Extra bescherming voor DURAVISION-lampen	✗	✗	✗	✓
Relaiscontacten Besturing van apparaten van derden	✓ Ex. PL-REM-60	✓	✗	Optioneel
RS485/DMX512 Aansluiting op domoticsystemen of andere apparaten	✗	✓	✓	Optioneel
LINK Touch compatibel	✗	✓	✗	Optioneel

	LINK THREE	LINK COVER	LINK MASTER
Model	LINK-THREE-340	DLC-010	DLM-450 DLM-600
Control unit voor	DURAVISION	DURACOVER	POOL AUTOMATION
DURA Cloud App voor iPhone en Android	✓	✗	✓
AAN/UIT Basiscommunicatie voor alle DURAVISION-lampen	✓	-	✓
DuraNet-technologie Geavanceerde communicatie voor compatibele DURAVISION-lampen Vrije keuze van kleur/dimmen/automatische synchronisatie	✓	-	✓
Gegarandeerde 12V-uitgang Extra bescherming voor DURAVISION-lampen	✓	-	✗
Relaiscontacten Besturing van apparaten van derden	✓	✓	✓
RS485/DMX512 Aansluiting op domoticsystemen of andere apparaten	✓	✗	✓
LINK Touch compatibel	Optioneel	✗	✓



DURAVISION

LINK TOUCH

Onderdeel van DuraLink™

Maakt deel uit van het DuraLink™ gamma voor onderling geconnecteerde producten.

Eigenschappen

- + Bestuurt warmtepomp, zwembadverlichting en -afdekking
- + Stabiele draadloze verbinding over lange afstand
- + Vrijstaand of muurbevestiging
- + Draagbaar dankzij batterij met lange levensduur
- + Opladbaar via USB-poort
- + Strak en modern design
- + Overzichtelijke display

Compatibel met

- + Allegro, Vision Adagio Pro & Vision Pro
- + Link Controller
- + LINK Master
- + Link One & Link Three
- + HEAT Dura V en Vi
- + HEAT Dura+i
- + HEAT Dura Pro
- + Producten voor zwembadafdekkingen

LINK Touch is zoveel meer dan een afstandsbediening. Met deze stijlvolle tabletachtige bediening kan je jouw zwembadverlichting, warmtepomp en afdekking op afstand aansturen. In één oogopslag kan je de watertemperatuur aflezen en aanpassen of jouw zwembadafdekking met één druk op de toets openen en sluiten. LINK Touch bedient alle kleurenprogramma's en de lichtsterkte van jouw led-zwembadverlichting. Je kan eenvoudig bladeren in de verschillende kleurenprogramma's of gewoon door met jouw vinger over het scherm te vegen. Ook handig te gebruiken in het donker, want het scherm is voorzien van kleine ledlampjes die oplichten en duidelijk de gekozen instellingen weergeven. Opladbaar via de meegeleverde adapter met USB-aansluiting.

De LINK Touch hoeft niet te blijven slingeren, want je klikt hem gewoon in de bijgeleverde muurbeugel.

DLT10-RGB



- + Model zwembad lamp: RGB – Full colour
- + Stand-bytijd (autonomie): 30 dagen
- + Inclusief muurbeugel en batterijoplader
- + Beschermingsgraad: IP20 (stofdicht)
- + Toestelafmetingen (l x b x h): 186 x 88 x 17 mm

ARTIKELNUMMER	OMSCHRIJVING	€
C 0207179	Link Touch RGB	324,00

DURAVISION

TRANSFORMATOREN

Als een zwembad uitgerust is met meerdere lampen, is er meer vermogen nodig. Deze ringkerntransformatoren zijn kleiner en lichter. Daarnaast zijn ze energiezuinig en een stuk veiliger dan de klassieke gelamineerde ringkerntransformatoren. Ze zijn leverbaar in twee uitvoeringen, elk in drie verschillende vermogens.

Voor ledverlichting wordt ten zeerste aanbevolen gebruik te maken van een ringkerntransformator.



MODEL	TR150-IP64	TR350-IP64	TR700-IP64
TRAFO	150 W	350 W	700 W
IN	230 V IN	230 V IN	230 V IN
UIT	12 V AC UIT	12 V AC UIT	12 V AC UIT
INSTALLATIE	IP64	IP64	IP64

ARTIKELNUMMER	OMSCHRIJVING	€
C 0207103	Ringkerntransformator 150 VA 230 V / 12 V IP64	150,00
C 0207104	Ringkerntransformator 350 VA 230 V / 12 V IP64	193,00
C 0207105	Ringkerntransformator 700 VA 230 V / 12 V IP64	292,00

RETROFIT-TWIST

Een Retrofit-oplossing ontworpen voor standaard lamphuizen/wanddoorvoeren, compatibel met afmetingen van 85 mm tot de maximale afmetingen die worden ondersteund door onze VISION-frontplaten. Het 1½"-kruis kan worden verlengd om naadloos in bestaande lamphuizen/wanddoorvoeren te passen.

ARTIKELNUMMER	OMSCHRIJVING	€
C 0207212	Vision Retrofit twist voor alle wanddoorvoeren tussen 85 & 170 mm	27,85

OPLOSSING VOOR BESTAANDE ZWEMBADEN

VISION MOONLIGHT



Kenmerken

- + Behuizing van corrosiebestendig, hoogwaardig polymeer.
- + Ultraheldere LED-lampen, wit of meerkleurig (rood, groen, blauw).
- + Levensduur > 25.000 uur.
- + Bedrijfstemperatuur: -5°C tot 40°C.
- + IP-classificatie (classificatie voor binnendringingsbescherming): IP68 (drukwaterdicht).
- + 16 kleurprogramma's met aangename overgangen en vaste kleuren.
- + Kleurprogramma's eenvoudig te bedienen met aan/uit-schakelaar.
- + 4 m lange kabel (2-draads) bijgeleverd.

MOONLIGHT RGB



ARTIKELNUMMER	OMSCHRIJVING	MIN TRAF0	€
C 0207055	800 lm, 13 W, RGB verlichting (input 12 V AC)	17 W	217,00
C 0207052	1.550 lm, 23 W, RGB verlichting (input 12 V AC)	30 W	263,00
C 0207053	2.200 lm, 33 W, RGB verlichting (input 12 V AC)	43 W	358,00

MOONLIGHT WIT



ARTIKELNUMMER	OMSCHRIJVING	MIN TRAF0	€
C 0207054	1.350 lm, 14 W, witte verlichting (input 12 V AC), 9.000 K	18 W	217,00
C 0207051	3.500 lm, 35 W, witte verlichting (input 12 V AC), 9.000 K	46 W	358,00

SIERRING



ARTIKELNUMMER	OMSCHRIJVING	€
C 0207048	Afwerkingsring rvs (316)	186,00
C 0207062	Opbouwset Moonlight tbv. prefab baden 2* M	33,10
C 0207020	Passet veer Vision LED voor Adagio Pro/Spectra tbv. toepassing inzet MTS nis	55,60

VERVANGINGSLAMPEN PAR56

MTS LAMP PAR56 LED - WARM WIT (35 WATT)



Kenmerken

- + Achterzijde rvs (niet toepassen in zwembaden met zoutelektrolyse) en polycarbonaat voorzijde.
- + De witte rand om de lamp blijft zichtbaar, een aandachtspunt bij gekleurde inbouwdelen.
- + Kleurtemperatuur 3.000 - 3.500 K, warm wit.
- + Vermogen 35 Watt - 12 V, 3.000 Lumen.
- + Stralingshoek 120°.
- + Dichtheidsklasse IP68, maximale inbouwdiepte 2 meter.
- + 2 jaar fabrieksgarantie.

ARTIKELNUMMER	OMSCHRIJVING	€
C 0219952	MTS lamp PAR56 LED - warm wit (35 Watt), per stuk	329,00
C 0219952	MTS lamp PAR56 LED - warm wit (35 Watt), afname per doos 12 stuks	287,00

KABELVERDEELDOZEN



Wit



Grijs



Antraciet

ARTIKELNUMMER	OMSCHRIJVING	€
A 0209316	Kabelverdeeldoos Elegance, wit, deksel 130 x 130 mm	21,75
A 0209316-GRI	Kabelverdeeldoos Elegance, grijs, deksel 130 x 130 mm	35,85
A 0209316-ANT	Kabelverdeeldoos Elegance, antraciet, deksel 130 x 130 mm	35,85

VERVANGINGSLAMPEN PAR56

WELTICO LAMP PAR56 LED - KOUD WIT (10,5 & 16,6 WATT)



Kenmerken

- + Uitgevoerd met kwalitatieve Osram LED's (33 of 48 stuks).
- + Diamond technologie, de laatste technologie die een uitzonderlijke lichtstraal mogelijk maakt.
- + Kleurtemperatuur 6.500 K koud wit en 2.500K warmwit.
- + Optische lens voor optimale verlichting.
- + 2 jaar fabrieksgarantie.

ARTIKELNUMMER	OMSCHRIJVING	€
C 0213024	Weltico vervangingslamp PAR56 LED wit - 33 leds, 10,5 Watt 1800 Lm, 6500K, 12V AC, per stuk	126,00
C 0213025	Weltico vervangingslamp PAR56 LED wit - 48 leds, 16,6 Watt 2600 Lm, 6500K, 12V AC, dimbaar, per stuk	235,00
C 0213026	Weltico vervangingslamp PAR56 LED warmwit - 48 leds, 16,6 Watt 2600 Lm, 2500K, dimbaar, 12V AC, per stuk	235,00

Direct online bestellen 

ONDERDELEN

Bestel uw onderdelen gemakkelijk op **Mijn Pomaz**. Hier vind u een compleet overzicht, exploded views en handleidingen. In uw eigen omgeving vind u de actuele voorraad, de status van de bestelling en nog veel meer.

wijn
pomaz





W



HOOFDSTUK 3

Attracties

EVAstream Move	86
EVAstream Next	90
EVAstream inbouwmontage	92
Jet Vag Nixi-D	96
Jet Vag Nixi-R	97
Taifun	98
Taifun Duo	98
Evolution	99
PIEZO bediening	99
Uwe Jetstream Puro Compact	100
Uwe Jetstream Juno	100

Inbouwdelen

Verlichting

Attracties

3

Foliebekleding

Filtertechniek

Pomptechniek

Verwarming en besturingen

Meet- en regeltechniek

PVC

Accessoires

Afdekkingen

Onderhoud

Index

EVASTREAM MOVE

De ultieme draadloze plug & play zwemmachine

Verander uw standaard zwembad in een ultramoderne trainingsfaciliteit, uw persoonlijke fitnessomgeving! Geniet van de voordelen van zwemmen in een 25-meter zwembad, gewoon in uw eigen achtertuin, zonder dat u uw zwembad hiervoor hoeft aan te passen.

De EVAstream Move is een draadloze zwemmachine die is ontworpen om uw zwemervaring compleet te veranderen. Met dit plug & play-apparaat tovert u uw zwembad om tot een volledig uitgeruste trainingsfaciliteit. Zijn kracht, stabiliteit en energie-efficiëntie maken hem uniek. Zelfs de meest fanatieke zwemmers kunnen intensieve zwemtrainingen volgen, gewoon in hun eigen zwembad. Verbeter uw zwemtechniek, verbeter uw fysieke conditie en vergroot uw uithoudingsvermogen met de EVAstream Move.

De EVAstream Move is ook geschikt voor minder ervaren zwemmers. Met zijn rustige, stabiele en aanpasbare stroming is dit apparaat geschikt voor het hele gezin. Of u nu houdt van ontspannen duurswemmen, verkwikkende workouts, aquajogging-sessies of zelfs fysiotherapieoefeningen, met dit veelzijdige apparaat kan dit allemaal. In uw eigen zwembad.

Plaatsing turbine

We raden aan om de turbine ongeveer 25 centimeter onder het wateroppervlak te plaatsen. De turbine kan worden aangepast met behulp van de zijbouten, met een maximale neerwaartse kanteling van 2 graden of een opwaartse kanteling van 3 graden. Deze aanpassing zorgt voor een optimale zwemervaring voor elke klant.



EVA Experience web app

U hebt de volledige controle over uw EVAstream Move met behulp van de EVA Experience-webapp. Met deze app kunt u uw zwemsessie optimaal inrichten door de zwemsnelheid en duur aan te passen en realtime de verstreken tijd en intensiteit te kunnen volgen.

Zwemtijdbeheer

Selecteer de gewenste duur van uw zwemsessie, variërend van minimaal 5 minuten tot maximaal 120 minuten. De app geeft de resterende tijd in realtime weer, zodat u gemakkelijk uw voortgang tijdens de sessie kunt volgen.

Intensiteitsregeling

Pas de zwemintensiteit aan door een percentage van de maximale capaciteit van de EVAstream Move te kiezen. De app onthoudt gemakkelijk uw laatst gebruikte intensiteitsinstelling, waardoor uw toekomstige zwemsessies eenvoudiger worden.

Realtime sessiebewaking

Bekijk de voortgang van uw huidige zwemsessie in realtime. Door op het pictogram "afspelen" te klikken, verschijnt er een voortgangsbalk die de verstreken tijd en de intensiteit waarmee u zwemt weergeeft.

Optimale positionering

Het bereiken van de beste zwemervaring vereist een zorgvuldige plaatsing van de EVAstream Move, met name in relatie tot elementen zoals trappen en platforms. Wanneer de turbine niet symmetrisch is gepositioneerd in het zwembad, wordt de circulatie van de stroming ongelijkmatig over het zwembad verdeeld. De kracht van de EVAstream blijft onaangetast, maar het veroorzaakt een vortexachtig effect in het midden van het zwembad. Door symmetrische plaatsing zorgt u voor een harmonieuze stroming door het hele zwembad, wat resulteert in een optimale zwemervaring voor alle gebruikers.

“De EVAstream biedt de perfecte synergie van een efficiënte waterstroom en een hoge stromingsnelheid, die u een ongeëvenaarde zwemervaring bezorgt.”

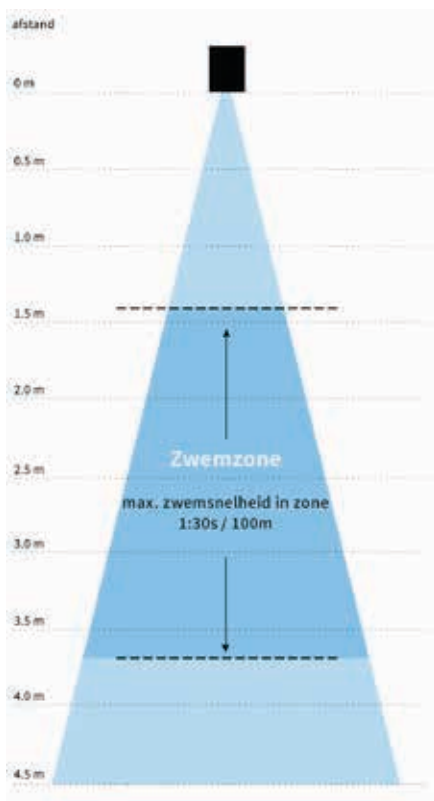
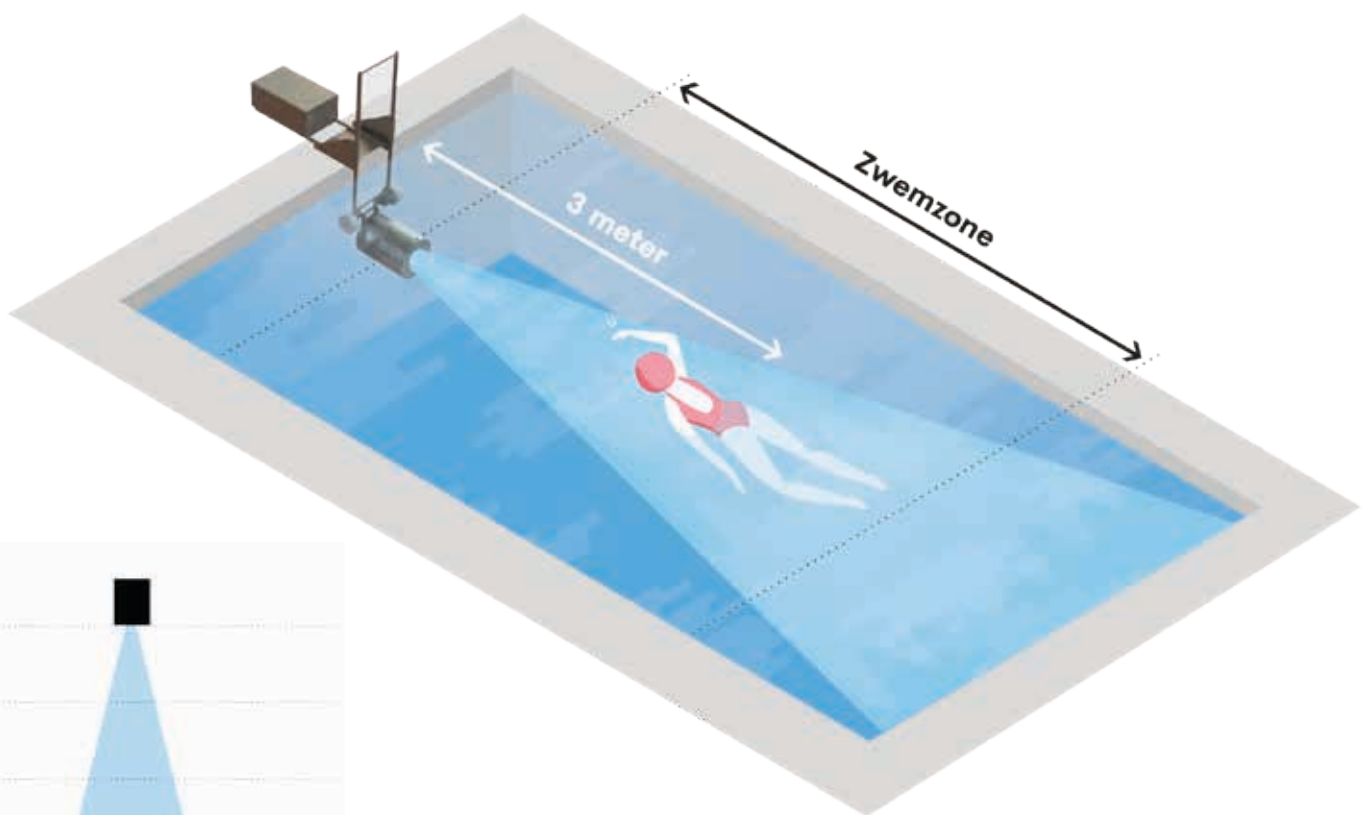

Bepaal de zwemzone

Begin met het bepalen van de zwemzone van de gebruiker. Na het finetunen van de plaatsing van de turbine, moet de stroming naar de romp van de zwemmer worden gericht, niet naar het hoofd. Tijdens het zwemmen moet de persoon een onbeperkte ademhaling ervaren en een brede, constante stroming die hun hele lichaam omhult. Door zich op afstand van het apparaat te positioneren, breidt de effectieve zwemzone uit en is er meer vrijheid om comfortabel te bewegen.

EVASTREAM MOVE



	EVastream Move 225	EVastream Move 275
MINIMALE AFMETINGEN ZWEMBAD	4,5 x 2,5 meter (lxb)	4,5 x 2,5 meter (lxb)
WATER TEMPERATUUR	5°C to 35°C	5°C to 35°C
IP WAARDE	IPX8	IPX8
GARRANTIE TURBINE + MCU *	3 jaar fabrieksgarantie turbine + MCU*	3 jaar fabrieksgarantie turbine + MCU*
GARRANTIE BATTERIJ	1 jaar fabrieksgarantie	1 jaar fabrieksgarantie
AANBEVOLEN GEBRUIK	Recreatie zwemmer	Ervaren zwemmer
CAPACITEIT	45 - 225 m ³ /uur (aanpasbare flow)	55 - 275 m ³ /uur (aanpasbare flow)
UITSTROOMSNELHEID	1,1 - 5,5 m/s	1,3 - 6,7 m/s
MAX. UITSTROOMSNELHEID ZWEMZONE	1:40 sec. per 100 meter	1:25 sec. per 100 meter
GEWICHT (INCLUSIEF BATTERIJ)	37 kg	37 kg
* MCU = MOTOR CONTROL UNIT		



De EVastream Move wordt geleverd inclusief afstandsbediening

Veiligheidsnormen EVastream turbine

EVastream is gebouwd voor snelheid en veiligheid. Er zijn veiligheidsmaatregelen genomen om de veiligheid van vingers, tenen en ook haar te waarborgen. EVastream voldoet aan de veiligheidsnormen EN16582-1/2/3, EN16713-2 (particuliere zwembaden) en EN13451-1/3 (commerciële zwembaden)

ARTIKELNUMMER	OMSCHRIJVING	€
F 0316109	EVastream Move antraciet, 225 m ³ /uur - 5,5 m/s, 0,9 kW - 230 V, Li-ion batterij 30Vdc 45A	9.780,00
F 0316110	EVastream Move wit, 225 m ³ /uur - 5,5 m/s, 0,9 kW - 230 V, Li-ion batterij 30Vdc 45A	9.780,00
F 0316111	EVastream Move antraciet, 275 m ³ /uur - 6,7 m/s, 1,3 kW - 230 V, Li-ion batterij 30Vdc 60A	11.325,00
F 0316112	EVastream Move wit, 275 m ³ /uur - 6,7 m/s, 1,3 kW - 230 V, Li-ion batterij 30Vdc 60A	11.325,00
	Transportkosten	125,00

De EVastream Move is standaard niet bij ons op voorraad. Maar enkel op bestelling leverbaar.

EVASTREAM

Tegenstroom zwemmachine

Maak kennis met de EVAstream. De EVAstream transformeert onmiddellijk elk zwembad in een professioneel trainingsbad, thuisfitness en unieke waterattractie. Zwemmen zoals in een gewoon 25-meter bad, alleen nu thuis, in uw eigen zwembad.

De EVAstream is een revolutionaire zwemmachine waarmee u zelfs het kleinste zwembad (minimale afmetingen van 4,5 meter lang en 3 meter breed) kunt upgraden naar een volwaardige trainingsfaciliteit. Super krachtig, zeer stabiel en nog energiezuinig ook. Met deze tegenstroommachine kunnen zelfs wedstrijdzwemmers een uitdagende zwemtraining volgen, gewoon in hun eigen zwembad. Perfect om uw zwemtechnieken aan uw conditie aan te passen en uw uithoudingsvermogen te vergroten.

Power over volume!

Door deze innovatieve aanpak is de stroming van de EVAstream krachtig en reikt deze verder in het zwembad. Dit maakt de effectieve zwemzone veel groter, voor een fantastische zwemervaring. Zwemmen op grotere afstand van de machine geeft meer ruimte om vrij te zwemmen. Er is genoeg ruimte om te versnellen zonder de zwembadwand te raken. Dit maakt de ervaring van het zwemmen in de EVAstream heel natuurlijk. Kortom: ongeremd zwemmen zoals in een openbaar zwembad, maar nu in de privacy van uw eigen zwembad.



Belangrijk voor een optimale stroming en zwembeleving dient de EVAstream symmetrisch in het midden van de zwembadwand geplaatst te worden. Houd hier rekening mee met het ontwerpen van het zwembad en de overige elementen zoals trappen, plateau's, etc.

Specificaties

- + Uitlaatsnelheid: max 2x 6,7 m/sec
- + Zwemzone: 1,05 s per 100 m
- + Volume: max.550 m3/uur

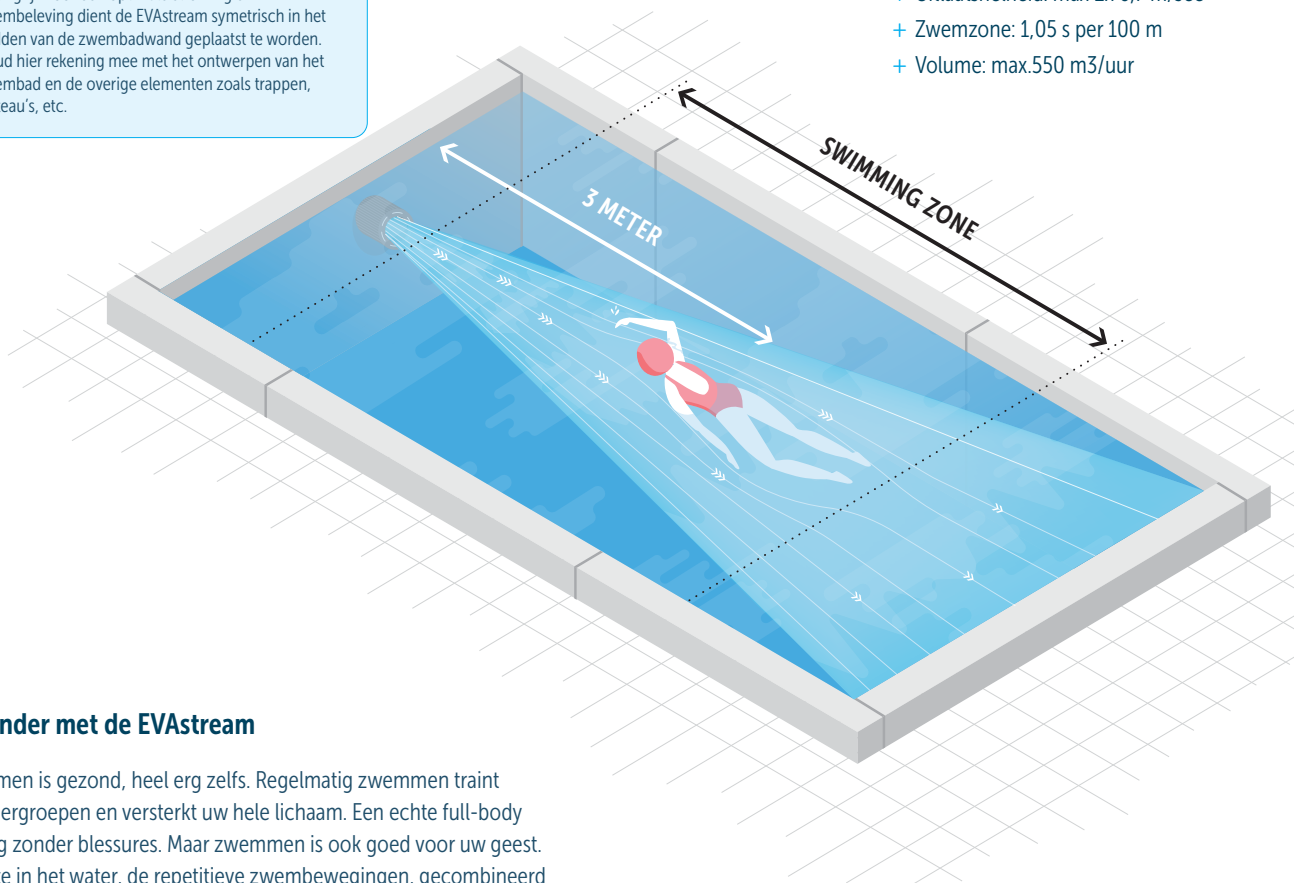

Gezonder met de EVAstream

Zwemmen is gezond, heel erg zelfs. Regelmatig zwemmen traint alle spiergroepen en versterkt uw hele lichaam. Een echte full-body training zonder blessures. Maar zwemmen is ook goed voor uw geest. De stilte in het water, de repetitieve zwembewegingen, gecombineerd met de gesynchroniseerde veelkleurige EVA onderwaterverlichting brengen u volledige rust van de geest. Zwemmen in de EVAstream is bijna meditatief; ontspanning door inspanning.

Zwemmen in de EVAstream is goed voor uw hart en longen, spierkracht en uithoudingsvermogen. Het vermindert stress, verbetert de slaap en geeft energie. Daarom behoort een EVAstream tot de standaarduitrusting van elk zwembad. EVAstream tilt fitness naar een heel nieuw niveau!

“De EVAstream biedt de perfecte combinatie van efficiënte en snelle stroomsnelheid. Dit resulteert in een superieure zwemervaring.”

EVASTREAM

EVASTREAM NEXT

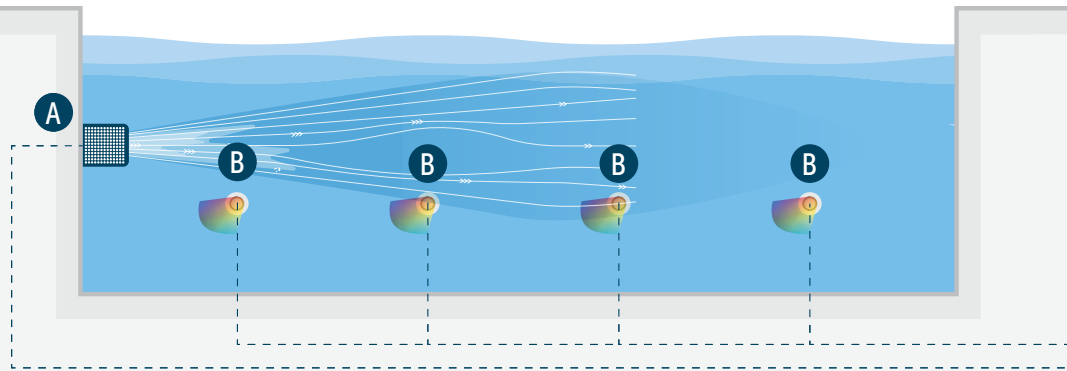
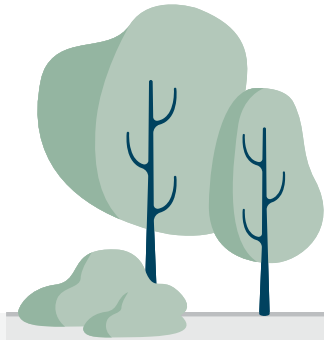

EVASTREAM
Mounting & Installation



EVASTREAM installation
Electrical connections



EVASTREAM web app
Setup network

A

EVASTREAM Next

De EVASTREAM Next range wordt uitgelegd op de volgende pagina.



B

EVA LED RGBW SubAqua
onderwaterverlichting

De EVA LED SubAqua onderwaterverlichting maakt de EVASTREAM ervaring compleet. De onderwaterverlichting begeleidt u door de training. De veranderende kleuren geven u oriëntatie binnen de oefening en motiveren u ook.



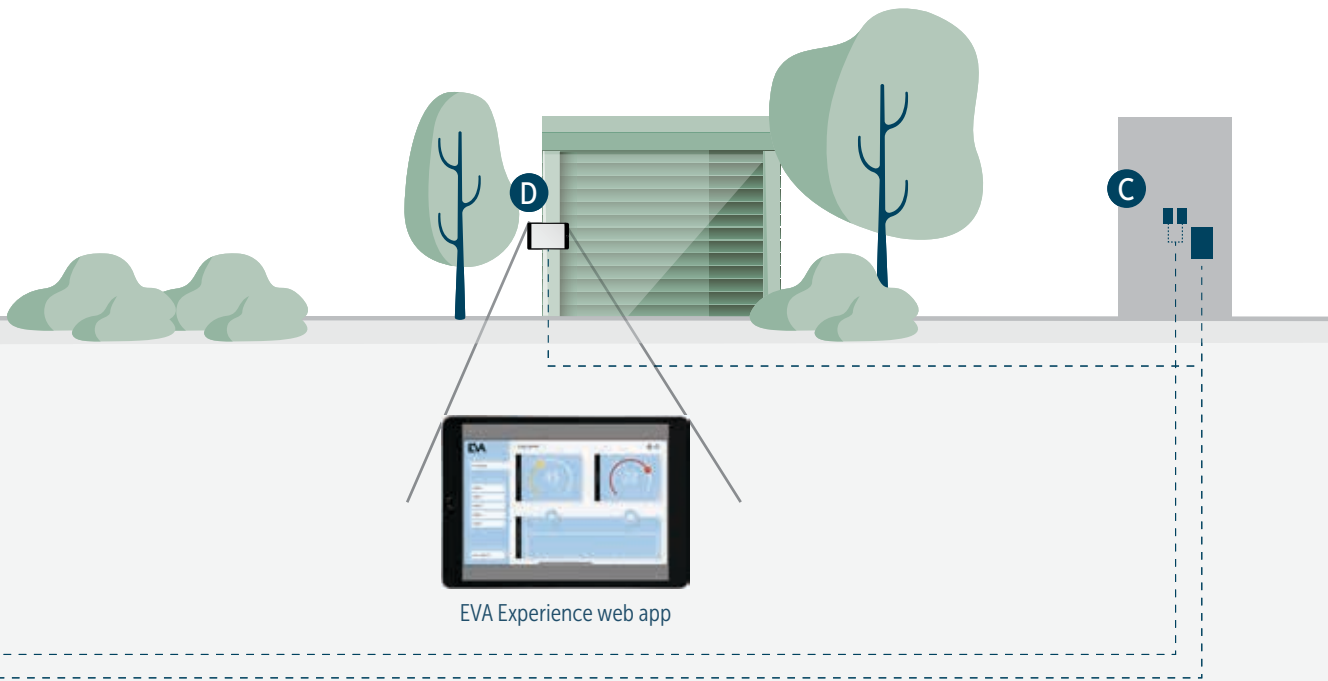

C

Technisch

De motorbesturingseenheid (MCU) van de EVAstream en de voedingseenheden (PSU) van de onderwaterverlichting worden geplaatst in de technische ruimte bij het zwembad. Zorg ervoor dat de MCU en de PSU worden geplaatst met de wartels naar beneden gericht.

Afstandsbediening

Elke EVA Stream wordt standaard geleverd met een afstandsbediening.

Functiebeschrijving:

- Aan/Uit
- Harder/ zachter
- in stappen van 5% en traploos van 0 to 100%



D

EVA EXPERIENCE WEB APP

De EVAstream wordt standaard geleverd met een EVA Experience Controller (ECA), die gebruikers toegang geeft tot de EVA Experience Web App. In de web app kunt u selecteren op welke snelheid u wilt zwemmen en hoe lang. Of kies één van de vooraf ingestelde workouts om uzelf nog meer uit te dagen. Met een EVAstream met EVA onderwaterverlichting, kunnen de lichten tijdens een geselecteerde zwemworkout worden gesynchroniseerd, die u door de oefeningen leiden.

WEB APP VOOR HET BEDIENEN VAN EVA VERLICHTING

De EVA Experience web app kan ook worden gebruikt om uw EVA lampen te bedienen. Stel verschillende zones voor het synchroniseren van de lichten per gebied, dim de lichten, kies een vooraf ingestelde kleur of kies voor een van kleur veranderende scène, eenvoudig. Als u alleen EVA-verlichting hebt en geen EVAstream, heeft u de apart verkrijgbare EVA Experience Controller (EVA-ECA-PRO) nodig om de web app te kunnen gebruiken.

EVA EXPERIENCE TABLET SET VOOR EENVOUDIGE BEDIENING

De EVA Experience web app is toegankelijk via een tablet (zie technische vereiste om na te gaan welke tablets geschikt zijn). Wij raden aan een iPad 9^e generatie voor de beste ervaring. Wij bieden een speciale EVA Experience Tablet Set met een iPad met oplaadhoes en wandunit voor draadloze inductie opladen, voor uw gemak.

EVASTREAM INBOUWMONTAGE

STEL UW EVASTREAM NEXT SAMEN IN 4 EENVOUDIGE STAPPEN

Het EVAstream Next model is een ingebouwd tegenstroomsysteem dat in een nis in de zwembadwand wordt gemonteerd. Er zijn vier eenvoudige stappen om de EVAstream Next samen te stellen:

- + Stap 1: Kies de inbouwnis die bij het zwembad past
- + Stap 2: Kies de turbine en motorbesturing
- + Stap 3: Kies de EVA-besturingseenheid en afstandsbediening
- + Stap 4: Kies de frontplaat

Stap 1: Kies de inbouwnis die bij het zwembad past



Installatie nis
voor folie- en betonnen zwembaden

Installatie nis
voor polyester zwembaden

ARTIKELNUMMER	OMSCHRIJVING	€
C 0316010	EVAstream rvs inbouwhuis Wide X1 met pakkingset voor beton- en foliebaden	2.399,00
C 0316016	EVAstream PP inbouwhuis Wide X1 met pakkingset voor beton- en foliebaden	1.790,00

Stap 2: Kies de turbine en motorbesturing



EVAstream
NEXT 175

EVAstream
NEXT 225

EVAstream
NEXT 275

EVAstream
NEXT 350

EVAstream
NEXT 450

EVAstream
NEXT 550

- + EVAstream Next 175: Instapmodel voor recreatieve zwemmers gericht op gezondheid en ontspanning.
- + EVAstream Next 225 (voorheen FIT): Ideaal voor ontspannen, recreatief zwemmen.
- + EVAstream Next 275: Ontworpen voor ervaren zwemmers om hun conditie en uithoudingsvermogen te verbeteren.
- + EVAstream Next 350 (voorheen PRO): De keuze van professionele zwemmers voor krachtige, uitdagende sessies.
- + EVAstream Next 450 (voorheen MAX): Dubbele turbine voor ervaren zwemmers die kracht en comfort zoeken, perfect voor duurtraining.
- + EVAstream Next 550: Ultiem model met dubbele turbine voor professionele atleten die op zoek zijn naar topprestaties.

MODEL	GEBRUIKER	VOLUME	FLOW SNELHEID	AANTAL TURBINES
EVASTREAM NEXT 175	Recreatie	35 – 175 m ³ /uur	0,8 – 4,3 m/s	1
EVASTREAM NEXT 225	Recreatie	45 – 225 m ³ /uur	1,1 – 5,5 m/s	1
EVASTREAM NEXT 275	Ervaren	55 – 275 m ³ /uur	1,3 – 6,7 m/s	1
EVASTREAM NEXT 350	Professioneel	65 – 350 m ³ /uur	1,7 – 8,6 m/s	1
EVASTREAM NEXT 450	Ervaren	90 – 450 m ³ /uur	2x 1,1 – 5,5 m/s	2
EVASTREAM NEXT 550	Professioneel	110 – 550 m ³ /uur	2x 1,3 – 6,7 m/s	2



Alle motorunits zijn standaard voorzien van 8m kabel, 16m-kabel op aanvraag mogelijk.



De Evastream Next 175 is enkel aan te sturen met de Eva Control Eco. Daarnaast is de Eva control Eco ook alleen te combineren met de Evastream Next 175.

ARTIKELNUMMER	OMSCHRIJVING	€
C 0316200	EVastream Next 175 inbouw, Turbine + MCU	6.175,00
C 0316201	EVastream Next 225 inbouw, Turbine + MCU	7.925,00
C 0316202	EVastream Next 275 inbouw, Turbine + MCU	9.575,00
C 0316203	EVastream Next 350 inbouw, Turbine + MCU	10.915,00
C 0316204	EVastream Next 450 inbouw, Turbine + MCU	15.445,00
C 0316205	EVastream Next 550 inbouw, Turbine + MCU	17.505,00

Stap 3: Kies de EVA-besturingseenheid en afstandsbediening



EVA Control

Eco

(alleen voor EVastream Next 175)



EVA Control

Essential



EVA Control

Training



EVA Control

TrainerPro

- + EVA Control Eco (alleen voor EVastream Next 175): Bedien de EVastream Next via de EVA Web App. Functies zijn start/stop, snelheid en timer. Geen zwemtrainingen en geen optionele EVA onderwaterverlichting. Inclusief IP67 afstandsbediening.
- + EVA Control Essential: Bedien de EVastream Next via de EVA Web App op uw smartphone of tablet. Voorzien van aan/uit, snelheid en timer. Geen vooraf ingestelde trainingsprogramma's. Optionele EVA aansluiting voor onderwaterverlichting. Inclusief IP67 afstandsbediening.
- + EVA Control Trainer: Voegt 3 vooraf ingestelde zwemtrainingsprogramma's toe aan de essentiële functies. Optionele EVA-aansluiting voor onderwaterverlichting. Inclusief IP67 afstandsbediening.
- + EVA Control ProTrainer: Omvat 3 volledige trainingsprogramma's met meer dan 20 vooraf ingestelde zwemsessies naast de essentiële functies. Optionele EVA-aansluiting voor onderwaterverlichting. Inclusief IP67 afstandsbediening.

ARTIKELNUMMER	OMSCHRIJVING	€
C 0316210	EVA Control Eco - ECA incl. afstandbediening	1.330,00
C 0316211	EVA Control 1 Essential - ECA incl. afstandbediening	1.435,00
C 0316212	EVA Control 2 Trainer - ECA incl. afstandbediening	2.150,00
C 0316213	EVA Control 3 ProTrainer - ECA incl. afstandbediening	2.460,00

Stap 4: Kies je sierflens - Core range



ABS Sierflens Antraciet
voor 1x EVAstream turbine



ABS Sierflens Zilver grijs
voor 1x EVAstream turbine



ABS Sierflens Wit
voor 1x EVAstream turbine



Sierflens RVS
voor 1x EVAstream turbine



ABS Sierflens Antraciet
voor 2x EVAstream turbine



ABS Sierflens Zilver grijs
voor 2x EVAstream turbine



ABS Sierflens Wit
voor 2x EVAstream turbine



Sierflens RVS
voor 2x EVAstream turbine

ARTIKELNUMMER	OMSCHRIJVING	€
C0316025	EVAstream Abs sierflens Hexagon voor 1x Turbine Antraciet (RAL7016) tbv inbouwhuis Wide X1	615,00
C0316027	EVAstream Abs sierflens Hexagon voor 2x Turbine Antraciet (RAL7016) tbv inbouwhuis Wide X1	615,00
C0316026	EVAstream Abs sierflens Hexagon voor 1x Turbine Wit tbv inbouwhuis Wide X1	615,00
C0316028	EVAstream Abs sierflens Hexagon voor 2x Turbine Wit tbv inbouwhuis Wide X1	615,00
C0316037	EVAstream Abs sierflens Hexagon voor 1x Turbine zilvergrijs tbv inbouwhuis Wide X1	615,00
C0316038	EVAstream Abs sierflens Hexagon voor 2x Turbine zilvergrijs tbv inbouwhuis Wide X1	615,00
C0316011	EVAstream Rvs sierflens Wave voor 1x Turbine tbv inbouwhuis Wide X1	1.450,00
C0316023	EVAstream Rvs sierflens Hexagon voor 1x Turbine tbv inbouwhuis Wide X1	1.185,00
C0316024	EVAstream Rvs sierflens Hexagon voor 2x Turbine tbv inbouwhuis Wide X1	1.185,00
C0316023-ZW	EVAstream Rvs sierflens BLACKLINE Hexagon voor 1x Turbine tbv inbouwhuis Wide X1	1.809,00

Stap 4: Kies je sierflens - Signature range



ABS Sierflens Goud
voor 1x EVAstream turbine



ABS Sierflens Brons
voor 1x EVAstream turbine



Sierflens Zwart
voor 1x EVAstream turbine



Sierflens RVS
voor 1x EVAstream turbine



ABS Sierflens Goud
voor 2x EVAstream turbine



ABS Sierflens Brons
voor 2x EVAstream turbine



Sierflens Zwart
voor 2x EVAstream turbine



Sierflens RVS
voor 2x EVAstream turbine

ARTIKELNUMMER	OMSCHRIJVING	€
C0316080	EVAstream Rvs sierflens Signature Goud voor 1x Turbine tbv inbouwhuis Wide X1	1.675,00
C0316090	EVAstream Rvs sierflens Signature Goud voor 2x Turbine tbv inbouwhuis Wide X1	1.675,00
C0316081	EVAstream Rvs sierflens Signature Brons voor 1x Turbine tbv inbouwhuis Wide X1	1.675,00
C0316091	EVAstream Rvs sierflens Signature Brons voor 2x Turbine tbv inbouwhuis Wide X1	1.675,00
C0316082	EVAstream Rvs sierflens Signature Zwart voor 1x Turbine tbv inbouwhuis Wide X1	1.675,00
C0316092	EVAstream Rvs sierflens Signature Zwart voor 2x Turbine tbv inbouwhuis Wide X1	1.675,00
C0316083	EVAstream Rvs sierflens Signature Satin voor 1x Turbine tbv inbouwhuis Wide X1	1.675,00
C0316093	EVAstream Rvs sierflens Signature Satin voor 2x Turbine tbv inbouwhuis Wide X1	1.675,00

BEDIENINGS- EN KABELOPTIES

ARTIKELNUMMER	OMSCHRIJVING	€
C 0316032	EVAstream kabelbeschermingslang \varnothing 30 mm per rol 50 m ¹ , tbv. motorkabels	221,00
C 0316035	Kabelverdeeldoos voor 1 turbine, 3x16 mm ² naar 3x25 mm ²	241,00
C 0316084	EVAstream verlengkabel 16 mm ² op rol van 50 meter, zwart	428,00
C 0316084-M1	EVAstream verlengkabel 25 mm ² per m ¹ , zwart	12,90
C 0316085	EVAstream verlengkabel 16 mm ² op rol van 50 meter, oranje	428,00
C 0316075-M1	EVAstream verlengkabel 25 mm ² per m ¹ , oranje	17,00
C 0316086	EVAstream verlengkabel 16 mm ² op rol van 50 meter, rood	428,00
C 0316086-M1	EVAstream verlengkabel 25 mm ² per m ¹ , rood	12,90
E 0208100	EVA Optic DMX-kabel, prijs per m ¹	5,70

COMING SOON

ARCHITECH ELITE

De ArchiTech Elite is een draadloos, waterdicht bedieningspaneel waarmee u moeiteloos de verlichting, EVAstream en trainingsprogramma's kunt bedienen.



JET VAG NIXI-D



Eigenschappen

- + Inspuitnozzle Ø 40 mm met lucht- en wateraanvoerregeling.
- + Inbouwset voor liner-, beton- of polyesterzwembaden.
- + Standaard uitgerust met rvs piëzo-bediening.
- + Schakelkast tbv. piëzo-bediening.
- + NCC-serie, 1- of 3-fasige pomp.
- + Schakelkast wordt geleverd met afstandsbediening.
- + Frontpaneel + piëzo in standaarduitvoering wit, ook leverbaar in grijs en antraciet.



Inbouwset



Wit



Grijs



Antraciet



Aangepaste schakelkast met afstandsbediening



NCC-pomp

ARTIKELNUMMER	OMSCHRIJVING	KW	PK	FASE	DEBIET BUJ 8 MWK	€
C 0325001	Inbouwset behuizing D63 met pakkingen en flenzen					503,00
C 0325000	Inbouwset behuizing D90 met pakkingen en flenzen					575,00
C 0325007	Afbouwset Jet Vag NIXI-D, wit, 1,5 kW, 230 V, 40 m ³ /uur met piëzo-bediening.	1,5	2	I	40	2.437,00
C 0325007-G	Afbouwset Jet Vag NIXI-D, grijs, 1,5 kW, 230 V, 40 m ³ /uur met piëzo-bediening.	1,5	2	I	40	2.518,00
C 0325007-A	Afbouwset Jet Vag NIXI-D, antraciet, 1,5 kW, 230 V, 40 m ³ /uur met piëzo-bediening.	1,5	2	I	40	2.518,00
C 0325008	Afbouwset Jet Vag NIXI-D, wit, 2,2 kW, 230 V, 60 m ³ /uur met piezo-bediëning.	2,2	3	I	60	2.585,00
C 0325008-G	Afbouwset Jet Vag NIXI-D, grijs, 2,2 kW, 230 V, 60 m ³ /uur met piëzo-bediening.	2,2	3	I	60	2.617,00
C 0325008-A	Afbouwset Jet Vag NIXI-D, antraciet, 2,2 kW, 230 V, 60 m ³ /uur met piëzo-bediening.	2,2	3	I	60	2.617,00
C 0325009	Afbouwset Jet Vag NIXI-D, wit, 3,0 kW, 400 V, 83 m ³ /uur met piëzo-bediening.	3	4	III	83	2.565,00
C 0325009-G	Afbouwset Jet Vag NIXI-D, grijs, 3,0 kW, 400 V, 83 m ³ /uur met piëzo-bediening.	3	4	III	83	2.824,00
C 0325009-A	Afbouwset Jet Vag NIXI-D, antraciet, 3,0 kW, 400 V, 83 m ³ /uur met piëzo-bediening.	3	4	III	83	2.824,00
C 0325018	Inspuitarmatuur Retrofit Jet VAG NIXI-D, wit met piëzo-bediening					423,00
C 0325018-G	Inspuitarmatuur Retrofit Jet VAG NIXI-D, grijs met piëzo-bediening					631,00
C 0325018-A	Inspuitarmatuur Retrofit Jet VAG NIXI-D, antraciet met piëzo-bediening					631,00

JET VAG NIXI-R



Eigenschappen

- + Inspuitnozzle Ø 40 mm met lucht- en wateraanvoerregeling.
- + Inbouwset voor liner-, beton- of polyesterzwembaden.
- + Standaard uitgerust met rvs piëzo-bediening.
- + Schakelkast tbv. piëzo-bediening.
- + NCC-serie, 1- of 3-fasige pomp.
- + Schakelkast wordt geleverd met afstandsbediening.
- + Frontpaneel + piëzo in standaarduitvoering wit, ook leverbaar in grijs en antraciet.



Inbouwset



Wit



Grijs



Antraciet



Aangepaste schakelkast met afstandsbediening



NCC-pomp

ARTIKELNUMMER	OMSCHRIJVING	KW	PK	FASE	DEBIET BIJ 8 MWK	€
C 0325001	Inbouwset behuizing D63 met pakkingen en flenzen					503,00
C 0325000	Inbouwset behuizing D90 met pakkingen en flenzen					575,00
C 0325015	Afbouwset Jet Vag NIXI-R, wit, 1,5 kW, 230 V, 40 m ³ /uur met piëzo-bediening.	1,5	2	I	40	2.259,00
C 0325015-G	Afbouwset Jet Vag NIXI-R, grijs, 1,5 kW, 230 V, 40 m ³ /uur met piëzo-bediening.	1,5	2	I	40	2.518,00
C 0325015-A	Afbouwset Jet Vag NIXI-R, antraciet, 1,5 kW, 230 V, 40 m ³ /uur met piëzo-bediening.	1,5	2	I	40	2.518,00
C 0325016	Afbouwset Jet Vag NIXI-R, wit, 2,2 kW, 230 V, 60 m ³ /uur met piezo-bediëning.	2,2	3	I	60	2.359,00
C 0325016-G	Afbouwset Jet Vag NIXI-R, grijs, 2,2 kW, 230 V, 60 m ³ /uur met piëzo-bediening.	2,2	3	I	60	2.617,00
C 0325016-A	Afbouwset Jet Vag NIXI-R, antraciet, 2,2 kW, 230 V, 60 m ³ /uur met piëzo-bediening.	2,2	3	I	60	2.617,00
C 0325017	Afbouwset Jet Vag NIXI-R, wit, 3,0 kW, 400 V, 83 m ³ /uur met piëzo-bediening.	3	4	III	83	2.565,00
C 0325017-G	Afbouwset Jet Vag NIXI-R, grijs, 3,0 kW, 400 V, 83 m ³ /uur met piëzo-bediening.	3	4	III	83	2.824,00
C 0325017-A	Afbouwset Jet Vag NIXI-R, antraciet, 3,0 kW, 400 V, 83 m ³ /uur met piëzo-bediening.	3	4	III	83	2.824,00
C 0325019	Inspuitarmatuur Retrofit Jet VAG NIXI-R, wit met piëzo-bediening					423,00
C 0325019-G	Inspuitarmatuur Retrofit Jet VAG NIXI-R, grijs met piëzo-bediening					612,00
C 0325019-A	Inspuitarmatuur Retrofit Jet VAG NIXI-R, antraciet met piëzo-bediening					612,00

TAIFUN



Eigenschappen

- + In brons uitgevoerd, met zichtbare delen in rvs AISI 316.
- + Aanzuig uitgevoerd volgens DIN-norm.
- + Grijpbeugels als optie te bestellen.

Motorvermogen	<i>P1 = 3,4 kW of 3,0 kW</i>	Pompcapaciteit	<i>max 60 m³/uur of 48 m³/uur</i>
Motorspanning	<i>3 ~ 230/400 V of 1 ~ 230 V</i>	Leidingaansluiting	<i>instortdeel) 2½" F zuig en 2½" pers</i>
Amperage	<i>8,7/5,0 A of 12,8 A</i>	Materiaal	<i>Brons (rotguss) en rvs 316 afwerking in bad</i>

ARTIKELNUMMER	OMSCHRIJVING	€
C 0311610	<i>Inbouwset, inbouwdiepte 24 cm voor betonbaden, aansluitingen 2 x 2½" F</i>	888,00
C 0311611	<i>Inbouwset, inbouwdiepte 15 cm voor betonbaden, aansluitingen 2 x 2½" F</i>	846,00
C 0318721	<i>Flensset voor foliebaden</i>	104,00
C 0318716	<i>Flensset voor prefab baden</i>	334,00
C 0311625	<i>Afbouwset 2,6 kW - rond - 230/400 V (3 F), maximaal 60 m³/uur, voorzien van piëzo-bediening en 5 meter kabel</i>	3.992,00
C 0311638	<i>Afbouwset 2,2 kW - rond - 230 V, maximaal 48 m³/uur, voorzien van piëzo-bediening en 5 meter kabel</i>	4.286,00
C 0318799	<i>Grijpbeugel rvs</i>	359,00
C 0311630	<i>Afbouwset 2,6 kW - rechthoekig - 230/400 V (3 F), maximaal 60 m³/uur, voorzien van piëzo-bediening en 5 meter kabel</i>	4.259,00
C 0318702	<i>Grijpbeugels set rvs voor rechthoekig model</i>	355,00
C 0318762	<i>Console Fitstar voor pompen t/m 2,6 kW</i>	323,00

TAIFUN DUO



Eigenschappen

- + In brons uitgevoerd, met zichtbare delen in RVS AISI 316.
- + Aanzuig uitgevoerd volgens DIN-norm.
- + Grijpbeugels als optie te bestellen.

Motorvermogen	<i>P1 = 3,4 kW of 3,0 kW</i>	Pompcapaciteit	<i>max 60 m³/u of 48 m³/u</i>
Motorspanning	<i>3 ~ 230/400 V of 1 ~ 230 V</i>	Leidingaansluiting	<i>instortdeel) 2½" F zuig en 2½" pers</i>
Amperage	<i>8,7/5,0 A of 12,8 A</i>	Materiaal	<i>Brons (rotguss) en rvs 316 afwerking in bad</i>

ARTIKELNUMMER	OMSCHRIJVING	€
C 0311613	<i>Inbouwset, inbouwdiepte 24 cm voor betonbaden, aansluitingen 2 x 2½" F</i>	1.003,00
C 0318721	<i>Flensset voor foliebaden</i>	104,00
C 0318716	<i>Flensset voor prefab baden</i>	334,00
C 0311642	<i>Afbouwset 2,6 kW - rond - 230/400 V (3 F), maximaal 60 m³/uur, voorzien van piëzo-bediening en 5 meter kabel</i>	4.909,00
C 0311637	<i>Afbouwset 2,2 kW - rond - 230 V, maximaal 48 m³/uur, voorzien van piëzo-bediening en 5 meter kabel</i>	5.186,00
C 0318799	<i>Grijpbeugel rvs</i>	359,00
C 0318762	<i>Console Fitstar voor pompen t/m 2,6 kW</i>	323,00

EVOLUTION



Eigenschappen

- + Vlak, dynamisch en elegant design.
- + Veilige aanzuig middels 2 roosters \varnothing 280 mm, uitgevoerd volgens DIN-norm.
- + Het gebruik van 2 aparte aanzuigroosters zorgt voor een betere waterstroming in het zwembad en een verhoogde capaciteit.

Motorvermogen	<i>P1 = 3,4 kW</i>	Pompcapaciteit	<i>max 60 m³/u</i>
Motorspanning	<i>3 ~ 230/400 V</i>	Leidingaansluiting	<i>(instortdeel) 2 x 2½" zuig en 2 x 2" pers</i>
Amperage	<i>8,7/5,0 A</i>	Materiaal	<i>Brons (rotguss) en rvs 316 afwerking in bad</i>



ARTIKELNUMMER	OMSCHRIJVING	€
C 0311674	<i>Inbouwset, inbouwdiepte 24 cm voor betonbaden, aansluitingen 2 x 2" F (pers), 2 x 2½" F (aanzuig)</i>	1.312,00
C 0318719	<i>Flensset voor foliebaden</i>	174,00
C 0311676	<i>Afbouwset 2,6 kW – 230/400 V (3 F), maximaal 60 m³/uur voorzien van piëzo-bediening en 2 veilige aanzuigroosters \varnothing 280 mm</i>	3.520,00
C 0318762	<i>Console Fitstar voor pompen t/m 2,6 kW</i>	323,00

PIEZO BEDIENING



ARTIKELNUMMER	OMSCHRIJVING	€
C 0318780	<i>Fitstar piëzodrukker inzet met 5 m kabel tbv. inbouwnis 0318745</i>	249,00
C 0318781	<i>Piëzo-bediening Fitstar rvs met kontramoeer 1" met 5 m kabel voor prefab baden</i>	379,00
C 0318745	<i>Inbouwhuis piëzo/PN drukker Fitstar incl. kabelbeschermslang</i>	147,00
C 0318772	<i>Schakelkast Fitstar voor piëzo-bediening tbv. pomp/blower 1,5-2,0 kW 230 V (9-12,5 A)</i>	624,00
C 0318778	<i>Schakelkast Fitstar voor piëzo-bediening tbv. pomp/blower 2,2 kW 400 V 3 fase (4-6A)</i>	683,00
C 0318779	<i>Schakelkast Fitstar voor piëzo-bediening tbv. pomp/blower 2,6 kW 400 V 3 fase (6-9A)</i>	683,00

UWE JETSTREAM PURO COMPACT



Eigenschappen

- + Jetstream zonder bijmenging lucht.
- + Uitgevoerd met de bewezen 'FLAT-Stream' spleettechnologie van UWE.
- + Geïntegreerde veiligheid tegen aanzuiging haar en piëzo-bediening met aan/uit indicatie (rood/blauw).
- + Afwerking in gepolijst hoogglans plat rvs, 300x500x20 mm (bxhxd).
- + Beschikbaar in uitvoering 63 of 65 m³/uur (230 V of 400 V).

Motorvermogen	<i>P1 = 3,5 kW of 3,2 kW</i>	Pompcapaciteit	<i>max 65 m³/uur of 63 m³/uur</i>
Motorspanning	<i>3 ~ 230/400 V of 1 ~ 230 V</i>	Leidingaansluiting	<i>(instortdeel) ø 75 M zuig en ø 75 M pers</i>
Amperage	<i>10,6/6,1 A of 13,5 A</i>	Materiaal	<i>Kunststof ABS en rvs 316 afwerking in bad</i>

ARTIKELNUMMER	OMSCHRIJVING	€
C 0315071	Inbouwset ABS voor betonbaden	1.365,00
C 0315073	Flensset voor foliebaden	504,00
C 0315072	Afbouwset 3,5 kW - 230/400 V (3 F) met 1 pomp, maximaal 65 m ³ /uur, voorzien van piëzo-bediening	4.375,00
C 0315075	Afbouwset 3,2 kW - 230 V met 1 pomp, maximaal 63 m ³ /uur, voorzien van piëzo-bediening	4.439,00

UWE JETSTREAM JUNO



Eigenschappen

- + Met rechthoekige rvs afwerking 267x325 mm (bxh).
- + Verstelbare nozzle voor richting en piëzo-bediening.
- + beschikbaar in 65 m³/uur uitvoering.
- + Grijpbeugels als optie te bestellen.

Motorvermogen	<i>P1 = 3,5 kW</i>	Pompcapaciteit	<i>max 65 m³/uur</i>
Motorspanning	<i>3 ~ 230/400 V</i>	Leidingaansluiting	<i>(instortdeel) ø 75 M zuig en ø 75 M pers</i>
Amperage	<i>10,6/6,1 A</i>	Materiaal	<i>Kunststof ABS en rvs 316 afwerking in bad</i>

ARTIKELNUMMER	OMSCHRIJVING	€
C 0315020	Inbouwset ABS voor betonbaden	546,00
C 0315021	Flensset voor folie- en prefabbaden	253,00
C 0315022	Afbouwset 3,5 kW - 230/400 V (3 F), maximaal 65 m ³ /uur voorzien van piëzo-bediening, opgenomen vermogen 3,4 kW/5,8 A	5.059,00
C 0315023	Grijpbeugel rvs	560,00





W

Alkorplan Vogue Nordic



HOOFDSTUK 4

Foliebekleding

ALKORPLAN **104**

Alkorplan 2000	104
Alkorplan Relief	106
Alkorplan Touch	108
Alkorplan Vogue	109
Alkorplan Alive	110

HAOGENPLAST **112**

Haogenplast Classic	112
Haogenplast Stoneflex	113
Haogenplast Stonetile	114
Scheidingsvliezen	116
Accessoires	117
Zwembadisolatie	118
Aqua Easy Isostone® Bouwstenen	120
Thermostone Bouwstenen	121

Inbouwdelen

Verlichting

Attracties

Foliebekleding

4

Filtertechniek

Pomptechniek

Verwarming en besturingen

Meet- en regeltechniek

PVC

Accessoires

Afdekkingen

Onderhoud

Index

ALKORPLAN

ALKORPLAN 2000

Wereldwijd worden versterkte membranen het meest gebruikt als zwembadliner. Hun succes is niet alleen te danken aan de aantrekkelijke vormgeving en betaalbare prijs, maar ook aan de snelle en eenvoudige montage en de waterdichtheidsgarantie van 10 jaar.

Geschikt tot een maximale watertemperatuur van 32°C. Het advies is om geen verschillende rolbreedtes toe te passen in een zwembad (dit ivm. eventuele kleurverschillen).

Wij adviseren u om de batchnummers in uw administratie op te nemen.



De getoonde stalen zijn drukwerkkleuren en kunnen licht afwijken van de werkelijke kleur, vraag naar de kleurstalen om de juiste kleur te bepalen.



4

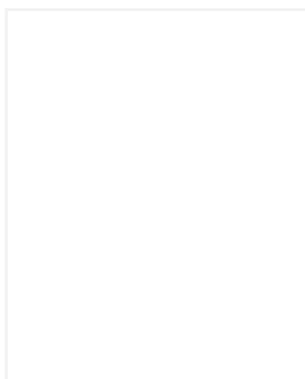

Wit
± Rat 9016



Zand
± Rat 1015



Hemelsblauw
± Rat 5024

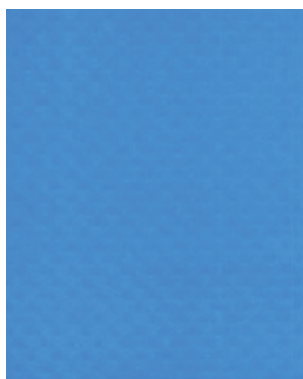

Adria blauw
± Rat 5012

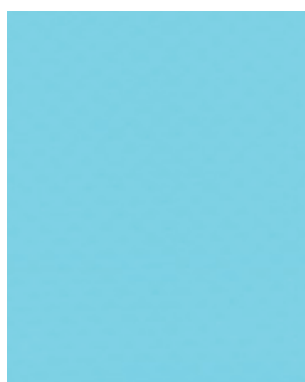

Caraïbisch groen
± Rat 6027

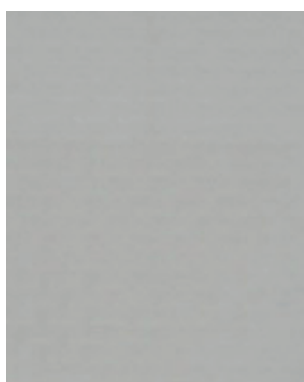

Grijs
± Rat 7004

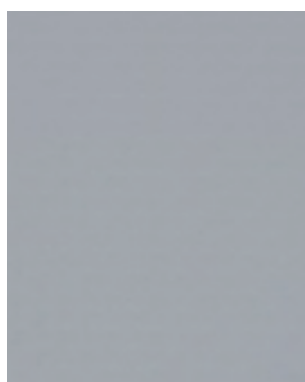

Antraciet
± Rat 7012/7017

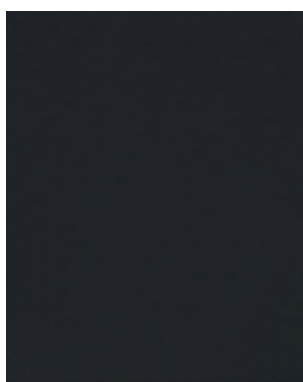

Zwart (enkel in 1.65m)
± Rat 9017

Alkorplan 2000 - rolbreedte 2,05 m

ARTIKELNUMMER	OMSCHRIJVING	DIKTE	BREEDTE	LENGTE	ROLLEN / PALLET	€
A 0405215	Alkorplan 2000 Adria blauw	1,5 mm	2,05 m	25 m	8	51,25 m ² /rol 1.588,75
A 0405227	Alkorplan 2000 Caraïbisch groen	1,5 mm	2,05 m	25 m	8	51,25 m ² /rol 1.588,75
A 0405230	Alkorplan 2000 Hemelsblauw	1,5 mm	2,05 m	25 m	8	51,25 m ² /rol 1.588,75
A 0405228	Alkorplan 2000 Wit	1,5 mm	2,05 m	25 m	8	51,25 m ² /rol 1.588,75
A 0405231	Alkorplan 2000 Zand	1,5 mm	2,05 m	25 m	8	51,25 m ² /rol 1.588,75
A 0405232	Alkorplan 2000 Grijs	1,5 mm	2,05 m	25 m	8	51,25 m ² /rol 1.588,75
A 0405249	Alkorplan 2000 Antraciet	1,5 mm	2,05 m	25 m	8	51,25 m ² /rol 1.588,75

ALKORPLAN

ALKORPLAN 2000

Alkorplan 2000 - rolbreedte 1,65 m

ARTIKELNUMMER	OMSCHRIJVING	DIKTE	BREEDTE	LENGTE	ROLLEN / PALLET	€
A 0405225	Alkorplan 2000 Adria blauw	1,5 mm	1,65 m	25 m	8	41,25 m ² /rol 1.278,75
A 0405217	Alkorplan 2000 Caraïbisch groen	1,5 mm	1,65 m	25 m	8	41,25 m ² /rol 1.278,75
A 0405229	Alkorplan 2000 Hemelsblauw	1,5 mm	1,65 m	25 m	8	41,25 m ² /rol 1.278,75
A 0405218	Alkorplan 2000 Wit	1,5 mm	1,65 m	25 m	8	41,25 m ² /rol 1.278,75
A 0405219	Alkorplan 2000 Zand	1,5 mm	1,65 m	25 m	8	41,25 m ² /rol 1.278,75
A 0405235	Alkorplan 2000 Grijs	1,5 mm	1,65 m	25 m	8	41,25 m ² /rol 1.278,75
A 0405245	Alkorplan 2000 Antraciet	1,5 mm	1,65 m	25 m	8	41,25 m ² /rol 1.278,75
A 0405233	Alkorplan 2000 Zwart	1,5 mm	1,65 m	25 m	8	41,25 m ² /rol 1.278,75

Vloeibare pvc 0,9 kg is geschikt voor circa 45m¹ lasnaad, werkwijze voor verdunnen op verpakking vermeld.

ARTIKELNUMMER	OMSCHRIJVING	€
A 0411605	Vloeibare PVC Alkorplan 2000 Adria blauw 0,9 kg	57,30
A 0411607	Vloeibare PVC Alkorplan 2000 Caraïbisch groen 0,9 kg	57,30
A 0411606	Vloeibare PVC Alkorplan 2000 Hemelsblauw 0,9 kg	57,30
A 0411608	Vloeibare PVC Alkorplan 2000 Wit 0,9 kg	57,30
A 0411610	Vloeibare PVC Alkorplan 2000 Zand 0,9 kg	57,30
A 0411612	Vloeibare PVC Alkorplan 2000 Grijs 0,9 kg	57,30
A 0411620	Vloeibare PVC Alkorplan 2000 Antraciet 0,9 kg	57,30
A 0411613	Vloeibare PVC Alkorplan 2000 Zwart 0,9 kg	57,30
A 0411401	Lasvloeistof UN2056, LQ THF Solvent, 1 liter, voor het verdunnen van Alkorplan 2000 vloeibare folie	53,85

ALKORPLAN

ALKORPLAN RELIEF

Versterkte membranen zijn de meest gebruikte zwembadfolies ter wereld. Het aantrekkelijke uiterlijk, de redelijke prijs, de snelle en eenvoudige installatie en de absolute waterdichtheid, gegarandeerd voor 10 jaar, hebben ervoor gezorgd dat dit de populairste zwembadliner ter wereld is!

Wij adviseren u om de batchnummers in uw administratie op te nemen.

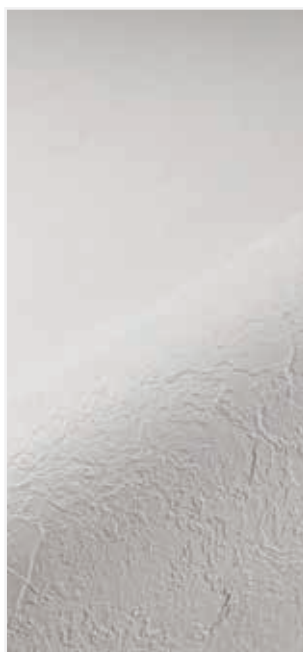

Wit
± Rat 9016



Adria blauw
± Rat 5012



Caraïbisch groen
± Rat 6027



Hemelsblauw
± Rat 5024

Alkorplan Relief folie - rolbreedte 1,65 m

ARTIKELNUMMER	OMSCHRIJVING	DIKTE	BREEDTE	LENGTE	ROLLEN / PALLET	€
A 0407310	Alkorplan antislipfolie Relief wit	1,8 mm	1,65 m	25 m	8	41,25 m ² /rol 1.691,25
A 0407310-5	Alkorplan antislipfolie Relief wit	1,8 mm	1,65 m	5 m		8,25 m ² /rol 338,25
A 0407310-10	Alkorplan antislipfolie Relief wit	1,8 mm	1,65 m	10 m		16,5 m ² /rol 676,50
A 0407311	Alkorplan antislipfolie Relief Adria blauw	1,8 mm	1,65 m	25 m	8	41,25 m ² /rol 1.691,25
A 0407311-5	Alkorplan antislipfolie Relief Adria blauw	1,8 mm	1,65 m	5 m		8,25 m ² /rol 338,25
A 0407311-10	Alkorplan antislipfolie Relief Adria blauw	1,8 mm	1,65 m	10 m		16,5 m ² /rol 676,50
A 0407312	Alkorplan antislipfolie Relief Caraïbisch groen	1,8 mm	1,65 m	25 m	8	41,25 m ² /rol 1.691,25
A 0407312-5	Alkorplan antislipfolie Relief Caraïbisch groen	1,8 mm	1,65 m	5 m		8,25 m ² /rol 338,25
A 0407312-10	Alkorplan antislipfolie Relief Caraïbisch groen	1,8 mm	1,65 m	10 m		16,5 m ² /rol 676,50
A 0407313	Alkorplan antislipfolie Relief hemelsblauw	1,8 mm	1,65 m	25 m	8	41,25 m ² /rol 1.691,25
A 0407313-5	Alkorplan antislipfolie Relief hemelsblauw	1,8 mm	1,65 m	5 m		8,25 m ² /rol 338,25
A 0407313-10	Alkorplan antislipfolie Relief hemelsblauw	1,8 mm	1,65 m	10 m		16,5 m ² /rol 676,50

ALKORPLAN

ALKORPLAN RELIEF



De getoonde stalen zijn drukwerkkleuren en kunnen licht afwijken van de werkelijke kleur, vraag naar de kleurstalen om de juiste kleur te bepalen.



Zand
± Ral 1015



Grijs
± Ral 7004



Antraciet
± Ral 7012/7017



Zwart
± Ral 9017

Alkorplan Relief folie - rolbreedte 1,65 m

ARTIKELNUMMER	OMSCHRIJVING	DIKTE	BREEDTE	LENGTE	ROLLEN / PALLET	€
A 0407314	Alkorplan antislipfolie Relief zand	1,8 mm	1,65 m	25 m	8	41,25 m ² /rol 1.691,25
A 0407314-5	Alkorplan antislipfolie Relief zand	1,8 mm	1,65 m	5 m		8,25 m ² /rol 338,25
A 0407314-10	Alkorplan antislipfolie Relief zand	1,8 mm	1,65 m	10 m		16,5 m ² /rol 676,50
A 0407315	Alkorplan antislipfolie Relief grijs	1,8 mm	1,65 m	25 m	8	41,25 m ² /rol 1.691,25
A 0407315-5	Alkorplan antislipfolie Relief grijs	1,8 mm	1,65 m	5 m		8,25 m ² /rol 338,25
A 0407315-10	Alkorplan antislipfolie Relief grijs	1,8 mm	1,65 m	10 m		16,5 m ² /rol 676,50
A 0407316	Alkorplan antislipfolie Relief antraciet	1,8 mm	1,65 m	25 m	8	41,25 m ² /rol 1.691,25
A 0407316-5	Alkorplan antislipfolie Relief antraciet	1,8 mm	1,65 m	5 m		8,25 m ² /rol 338,25
A 0407316-10	Alkorplan antislipfolie Relief antraciet	1,8 mm	1,65 m	10 m		16,5 m ² /rol 676,50
A 0407317	Alkorplan antislipfolie Relief zwart	1,8 mm	1,65 m	25 m	8	41,25 m ² /rol 1.691,25
A 0407317-5	Alkorplan antislipfolie Relief zwart	1,8 mm	1,65 m	5 m		8,25 m ² /rol 338,25
A 0407317-10	Alkorplan antislipfolie Relief zwart	1,8 mm	1,65 m	10 m		16,5 m ² /rol 676,50

ALKORPLAN

ALKORPLAN TOUCH

Versterkte folie met exclusieve 3D designs en opdrukken, geïnspireerd door de natuur! Ideaal om uw zwembad een geraffineerde, stijlvolle look te geven. RENOLIT ALKORPLAN TOUCH is het eerste versterkte zwembadfolie met steenmotief. Met 2 mm dikte is dit de sterkste en duurzaamste liner die vandaag op de markt verkrijgbaar is. Het imitatiesteenmotief van TOUCH folie geeft zwembaden een natuurlijk exotische uitstraling met tegelijk een persoonlijke touch. Het resultaat is een even uniek als exclusief zwembad!

Wij adviseren u om de batchnummers in uw administratie op te nemen.



Authentic



Relax



Elegance



Vanity



Sublime



Prestige



Origin

Alkorplan Touch folie - rolbreedte 1,65 m

ARTIKELNUMMER	OMSCHRIJVING	DIKTE	BREEDTE	LENGTE	ROLLEN	PALLET	€
A 0405278	Zwembadfolie Alkorplan Touch 3D 2 mm - Authentic	2 mm	1,65 m	25 m	8	41,25 m ² /rol	2.433,75
A 0405279	Zwembadfolie Alkorplan Touch 3D 2 mm - Relax	2 mm	1,65 m	25 m	8	41,25 m ² /rol	2.433,75
A 0405280	Zwembadfolie Alkorplan Touch 3D 2 mm - Elegance	2 mm	1,65 m	25 m	8	41,25 m ² /rol	2.433,75
A 0405281	Zwembadfolie Alkorplan Touch 3D 2 mm - Vanity	2 mm	1,65 m	25 m	8	41,25 m ² /rol	2.433,75
A 0405282	Zwembadfolie Alkorplan Touch 3D 2 mm - Sublime	2 mm	1,65 m	25 m	8	41,25 m ² /rol	2.433,75
A 0405283	Zwembadfolie Alkorplan Touch 3D 2 mm - Prestige	2 mm	1,65 m	25 m	8	41,25 m ² /rol	2.433,75
A 0405284	Zwembadfolie Alkorplan Touch 3D 2 mm - Origin	2 mm	1,65 m	25 m	8	41,25 m ² /rol	2.433,75

Vloeibare pvc

ARTIKELNUMMER	OMSCHRIJVING	€
A 0411617	Folie vloeibaar vernis Alkorplus 0,9 kg, Authentic	82,90
A 0411618	Folie vloeibaar vernis Alkorplus 0,9 kg, Relax	82,90
A 0411619	Folie vloeibaar vernis Alkorplus 0,9 kg, Elegance	82,90
A 0411650	Folie vloeibaar vernis Alkorplus 0,9 kg, Vanity	82,90
A 0411651	Folie vloeibaar vernis Alkorplus 0,9 kg, Sublime	82,90
A 0411652	Folie vloeibaar vernis Alkorplus 0,9 kg, Prestige	82,90
A 0411654	Folie vloeibaar vernis Alkorplus 0,9 kg, Origin	82,90

ALKORPLAN

ALKORPLAN VOGUE

De RENOLIT ALKORPLAN VOGUE-collectie is de nieuwe reeks van 2 mm zwembadfolies, van hoge kwaliteit, met dezelfde technische eigenschappen als de TOUCH-reeks. Deze collectie is geïnspireerd op interieurdesign en trends. Dit jaar lanceert VOGUE 4 versterkte folieontwerpen, bedrukt en met reliëf, met antislip-eigenschappen van klasse C, evenals hun overeenkomstige vloeibare PVC's.

Wij adviseren u om de batchnummers in uw administratie op te nemen.



Vintage



Urban



Summer



Tropical



Legacy



Nordic

ARTIKELNUMMER	OMSCHRIJVING	DIKTE	BREEDTE	LENGTE	ROLLEN / PALLET	€
A 0405293	Zwembadfolie Alkorplan Vogue 2,0 mm Tropical	2 mm	1,65 m	25 m	8	41,25 m ² /rol 2.505,00
A 0405285	Zwembadfolie Alkorplan Vogue 2,0 mm Vintage	2 mm	1,65 m	25 m	8	41,25 m ² /rol 2.505,00
A 0405286	Zwembadfolie Alkorplan Vogue 2,0 mm Urban	2 mm	1,65 m	25 m	8	41,25 m ² /rol 2.505,00
A 0405287	Zwembadfolie Alkorplan Vogue 2,0 mm Summer	2 mm	1,65 m	25 m	8	41,25 m ² /rol 2.505,00
A 0405295	Zwembadfolie Alkorplan Vogue 2,0 mm Legacy	2 mm	1,65 m	25 m	8	41,25 m ² /rol 2.505,00
A 0405294	Zwembadfolie Alkorplan Vogue 2,0 mm Nordic	2 mm	1,65 m	25 m	8	41,25 m ² /rol 2.505,00

Vloeibare pvc

ARTIKELNUMMER	OMSCHRIJVING	€
A 0411669	Folie vloeibaar PVC Alkorplan Vogue 0,9 kg, Tropical	82,90
A 0411666	Folie vloeibaar PVC Alkorplan Vogue 0,9 kg, Vintage	82,90
A 0411667	Folie vloeibaar PVC Alkorplan Vogue 0,9 kg, Urban	82,90
A 0411668	Folie vloeibaar PVC Alkorplan Vogue 0,9 kg, Summer	82,90
A 0411677	Folie vloeibaar PVC Alkorplan Vogue 0,9 kg, Legacy	82,90
A 0411676	Folie vloeibaar PVC Alkorplan Vogue 0,9 kg, Nordic	82,90



ALKORPLAN

ALKORPLAN ALIVE



RENOLIT ALKORPLAN ALIVE is een nieuwe reeks versterkte membranen die elk zwembad een dynamische en moderne uitstraling geven. Deze collectie valt op door haar levendige kleuren en eigentijdse 3D-texturen, gecombineerd met een veilig antislippoppervlak (klasse C). Met een dikte van slechts 1,65 mm zijn deze liners uitzonderlijk flexibel en eenvoudig te installeren. Bovendien biedt de waterdichtheidsgarantie van 10 jaar volledige gemoedsrust.

4

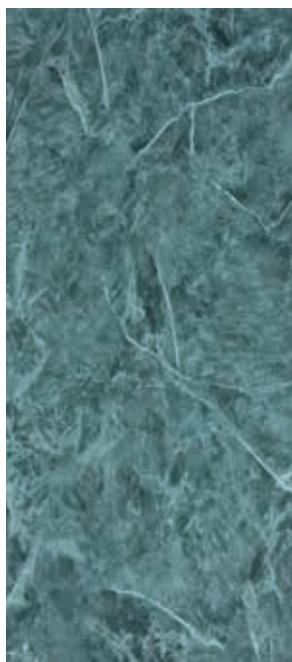

Prana

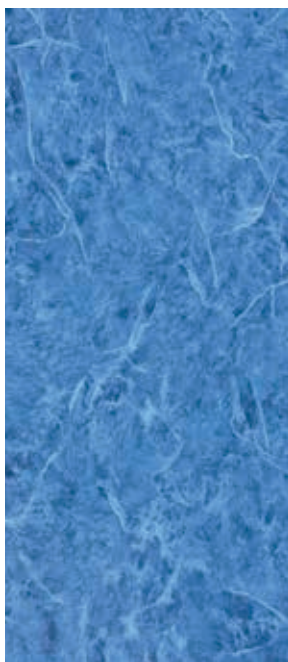

Dhyana

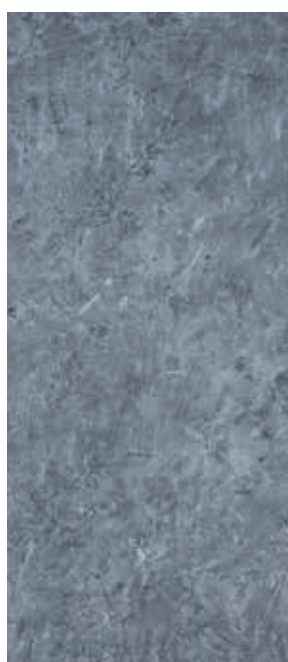

Chandra



Bhumi

ARTIKELNUMMER	OMSCHRIJVING	DIKTE	BREEDTE	LENGTE	ROLLEN / PALLET	€
A 0405289	Alkorplan Alive - Prana	1,6 mm	1,65 m	25 m	8 42,25 m ² /rol	1.920,20
A 0405290	Alkorplan Alive - Dhyana	1,6 mm	1,65 m	25 m	8 42,25 m ² /rol	1.920,20
A 0405291	Alkorplan Alive - Chandra	1,6 mm	1,65 m	25 m	8 42,25 m ² /rol	1.920,20
A 0405292	Alkorplan Alive - Bhumi	1,6 mm	1,65 m	25 m	8 42,25 m ² /rol	1.920,20

VLOEIBARE PVC

ARTIKELNUMMER	OMSCHRIJVING	€
A 0411672	Vloeibare PVC Alkorplan Alive, 0,9 kg - Prana	82,90
A 0411673	Vloeibare PVC Alkorplan Alive, 0,9 kg - Dhyana	82,90
A 0411674	Vloeibare PVC Alkorplan Alive, 0,9 kg - Chandra	82,90
A 0411675	Vloeibare PVC Alkorplan Alive, 0,9 kg - Bhumi	82,90

Wij raden u aan uw badgenummers in uw administratie op te nemen.

Haogenplast Pools App

Discover your favorite Haogenplast pool lining designs with ease!

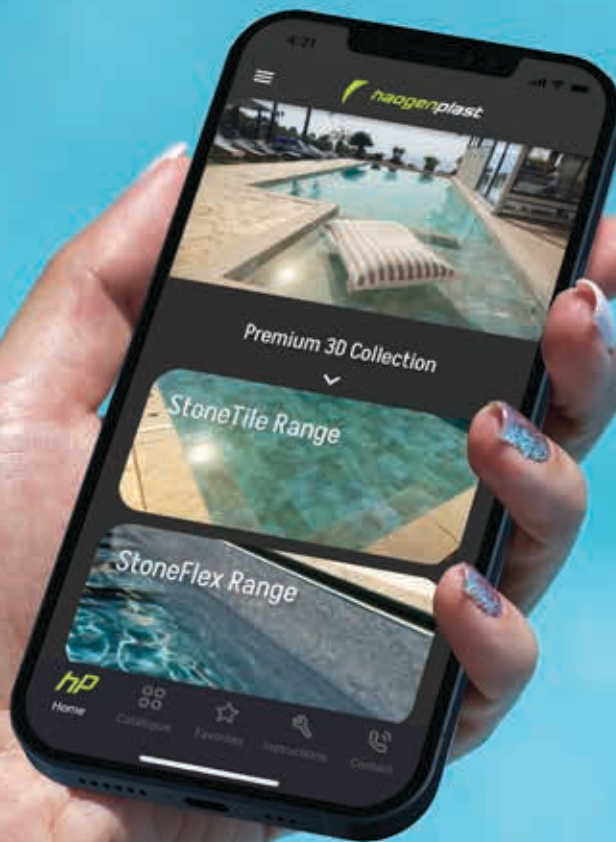

HAOGENPLAST

HAOGENPLAST CLASSIC

Haogenplast folie is ontworpen om de zwembadstructuur te beschermen tegen schade veroorzaakt door water, chemicaliën en dagelijkse slijtage. De liner is gemaakt van een combinatie van materialen, zoals versterkt PVC of polyethyleen, die uitstekend bestand zijn tegen UV-stralen, schuren en perforaties. De voering bevat een versterkende laag, gemaakt van polyester of fiberglas, die de algehele structuur versterkt en het vermogen om druk en spanning te weerstaan verbetert. De folie is voorzien van een vernislaag.

Wij adviseren u om de batchnummers in uw administratie op te nemen.

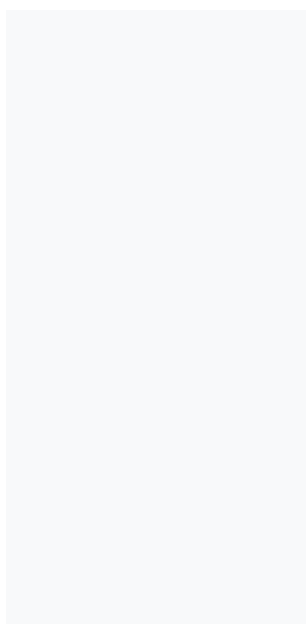

Wit

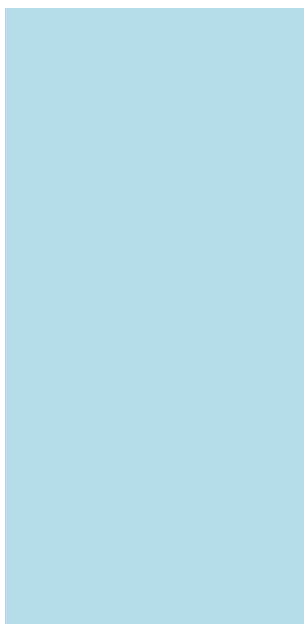

Hemelsblauw

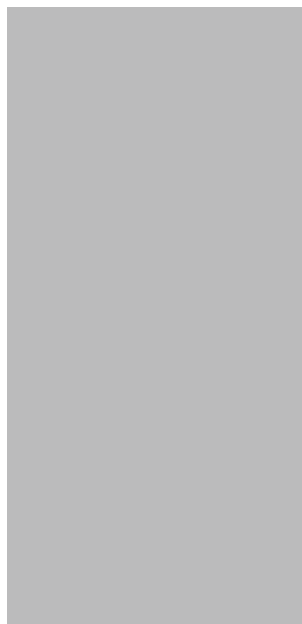

Grijs



Haogenplast Pools app

ARTIKELNUMMER	OMSCHRIJVING	DIKTE	BREEDTE	LENGTE	ROLLEN / PALLET	€
A 0406000	Ogenflex zwembadfolie LQR, wit	1,5 mm	1,65 m	25 m	12	1.047,00
A 0406001	Ogenflex zwembadfolie LQR, hemelsblauw	1,5 mm	1,65 m	25 m	12	1.047,00
A 0406002	Ogenflex zwembadfolie LQR, grijs	1,5 mm	1,65 m	25 m	12	1.047,00
A 0406020	Ogenflex zwembadfolie LQR, wit	1,5 mm	2,05 m	25 m	12	1.301,00
A 0406021	Ogenflex zwembadfolie LQR, hemelsblauw	1,5 mm	2,05 m	25 m	12	1.301,00
A 0406022	Ogenflex zwembadfolie LQR, grijs	1,5 mm	2,05 m	25 m	12	1.301,00

Antislipfolie

ARTIKELNUMMER	OMSCHRIJVING	DIKTE	BREEDTE	LENGTE	ROLLEN / PALLET	€
A 0408000-5	Ogenflex antislipfolie LQR, wit	1,5 mm	1,65 m	5 m	12	261,00
A 0408001-5	Ogenflex antislipfolie LQR, hemelsblauw	1,5 mm	1,65 m	5 m	12	261,00
A 0408002-5	Ogenflex antislipfolie LQR, grijs	1,5 mm	1,65 m	5 m	12	261,00

Vloeibare PVC

ARTIKELNUMMER	OMSCHRIJVING	€
A 0412000	Ogenflex vloeibare folie LQR, wit, 1 liter	48,80
A 0412001	Ogenflex vloeibare folie LQR, hemelsblauw, 1 liter	48,80
A 0412002	Ogenflex vloeibare folie LQR, grijs, 1 liter	48,80

HAOGENPLAST

HAOGENPLAST STONEFLEX

De exclusieve StoneFlex ontwerpen maken het mogelijk om een zwembad te bouwen of renoveren met behulp van een waterdicht membraan met een 3D-oppervlak dat eruitziet als echt steen. StoneFlex-membranen hebben een oppervlaktecoating die zorgt voor superieure vlekbestendigheid, eenvoudige reiniging en uitzonderlijke UV-bestendigheid, evenals een gevoel van droge steen en antislip grip. StoneFlex oppervlakken zijn bedekt met 6 lagen beschermende acrylcoating.

Wij adviseren u om de batchnummers in uw administratie op te nemen.



Concrete



Ivory

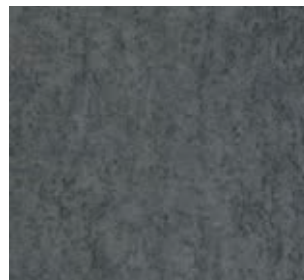

Bazelet



Pearl



Sand



Slate



Royal



Forest

ARTIKELNR.	OMSCHRIJVING	DIKTE	BREEDTE	LENGTE	ROLLEN / PALLET	€
A 0406040	Ogenflex zwembadfolie Stoneflex 3D Concrete	1,5 mm	1,65 m	25 m	12	1.801,00
A 0406041	Ogenflex zwembadfolie Stoneflex 3D Ivory	1,5 mm	1,65 m	25 m	12	1.801,00
A 0406042	Ogenflex zwembadfolie Stoneflex 3D Bazelet	1,5 mm	1,65 m	25 m	12	1.801,00
A 0406043	Ogenflex zwembadfolie Stoneflex 3D Sand	1,5 mm	1,65 m	25 m	12	1.801,00
A 0406044	Ogenflex zwembadfolie Stoneflex 3D Pearl	1,5 mm	1,65 m	25 m	12	1.801,00
A 0406046	Ogenflex zwembadfolie Stoneflex 3D Slate	1,7 mm	1,65 m	25 m	12	1.801,00
A 0406045	Ogenflex zwembadfolie Stoneflex 3D Royal	1,7 mm	1,65 m	25 m	12	1.801,00
A 0406047	Ogenflex zwembadfolie Stoneflex 3D Forest	1,7 mm	1,65 m	25 m	12	1.801,00

Vloeibare PVC

ARTIKELNR.	OMSCHRIJVING	€
A 0412020	Ogenflex vloeibare folie Stoneflex 3D Concrete, 1 liter.	48,80
A 0412046	Ogenflex vloeibare folie Ivory + Elegance, 1 liter.	48,80
A 0412048	Ogenflex vloeibare folie Bazelet + Slate, 1 liter.	48,80
A 0412047	Ogenflex vloeibare folie Sand + Larch Nature, 1 liter	48,80
A 0412024	Ogenflex vloeibare folie Stoneflex 3D Pearl, 1 liter.	48,80
A 0412049	Ogenflex vloeibare folie Forest + Emerald, 1 liter.	48,80
A 0412025	Ogenflex vloeibare folie Stoneflex 3D Royal, 1 liter.	48,80

HAOGENPLAST

HAOGENPLAST STONETILE

De Haogenplast StoneTile-ontwerpen bieden een uitzonderlijke waterdichting voor de bouw of renovatie van privézwembaden. Vervaardigd met eersteklas materialen is de StoneTile-serie voorzien van een geavanceerde oppervlaktecoating voor uitstekende vlekbestendigheid, superieure UV-bescherming en een antisliptextuur voor extra veiligheid. De afmetingen van de tegels zijn ongeveer 40 cm bij 20 cm. De Marine en Tropic hebben een tegelmotief van ca 15 x 15 cm. Dit membraan is bestand tegen temperaturen tot 32°C en wordt geleverd met 5 jaar garantie tegen vlekken en verkleuring.

Wij adviseren u om de batchnummers in uw administratie op te nemen.



Emerald



Golden



Grey

Deze folie is standaard niet voorradig. Levertijd op aanvraag.

ARTIKELNR.	OMSCHRIJVING	DIKTE	BREEDTE	LENGTE	ROLLEN / PALLET	€
A 0406060	Haogenplast StoneTile - Emerald	1,5 mm	1,65 m	25 m	12	1.801,00
A 0406061	Haogenplast StoneTile - Golden	1,5 mm	1,65 m	25 m	12	1.801,00
A 0406062	Haogenplast StoneTile - Grey	1,5 mm	1,65 m	25 m	12	1.801,00

Vloerbare pvc

ARTIKELNR.	OMSCHRIJVING	€
A 0412049	Ogenflex vloerbare folie Forest + Emerald, 1 liter	48,80
A 0412041	Ogenflex vloerbare folie StoneTile - Golden, 1 liter	48,80
A 0412042	Ogenflex vloerbare folie StoneTile - Grey, 1 liter	48,80

HAOGENPLAST

HAOGENPLAST STONETILE



Deze folie is niet standaard uit voorraad leverbaar. Informeer naar de actuele levertijd.



Elegance



Marine

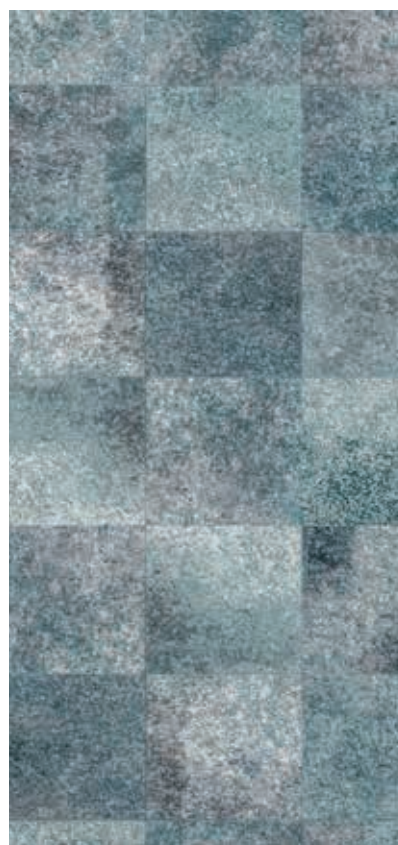

Tropic

Deze folie is standaard niet voorradig. Levertijd op aanvraag.

ARTIKELNR.	OMSCHRIJVING	DIKTE	BREEDTE	LENGTE	ROLLEN / PALLET	€
A 0406063	Haogenplast StoneTile - Elegance	1,5 mm	1,65 m	25 m	12	1.801,00
A 0406064	Haogenplast StoneTile - Marine	1,5 mm	1,65 m	25 m	12	1.801,00
A 0406065	Haogenplast StoneTile - Tropic	1,5 mm	1,65 m	25 m	12	1.801,00

Vloeibare pvc

ARTIKELNR.	OMSCHRIJVING	€
A 0412046	Ogenflex vloeibare folie Ivory + Elegance, 1 liter	48,80
A 0412044	Ogenflex vloeibare folie StoneTile - Marine, 1 liter	48,80
A 0412045	Ogenflex vloeibare folie StoneTile - Tropic, 1 liter	48,80

ALKORPLAN SCHEIDINGSVLIES

RENOLIT ALKORPLAN scheidingsvlies uit blauw polypropyleen van 400 g/m², exclusief voor RENOLIT. Het is gemaakt van fungiciden behandelde kunstvezels die zich vooral onderscheiden door de hoge mechanische treksterkte en perforatieweerstand.



Eigenschappen

- + De schimmeldodende behandeling voorkomt de groei en verspreiding van micro-organismen tussen de versterkte folie en de zwembadomhulling als gevolg van bodemvocht of bestaande organische elementen. Dit elimineert het risico dat deze ongewenste stoffen in het zwembadwater terechtkomen.
- + Helpt kleine oneffenheden in de ondergrond te verbergen.
- + Geeft de zwemmer een aangener gevoel bij het lopen op de zwembadbodem.
- + Heeft een isolerende werking waardoor het zwembad langer warm of koud blijft (temperatuurbehoud tot twee graden).

ARTIKELNUMMER	OMSCHRIJVING	GEWICHT G/M ²	BREEDTE	LENGTE	ROLLEN / PALLET	€
A 0401009	Polypropyleen schimmelwerend vlies - 1,5 m	400	1,50 m	50 m	6	75 m ² /rol 753,00
A 0401011	Polypropyleen schimmelwerend vlies - 1,65 m	400	1,65 m	50 m	6	82,5 m ² /rol 828,00
A 0401012	Polypropyleen schimmelwerend vlies - 2 m	400	2,00 m	50 m	6	100 m ² /rol 1.004,00

SCHEIDINGSVLIEZEN

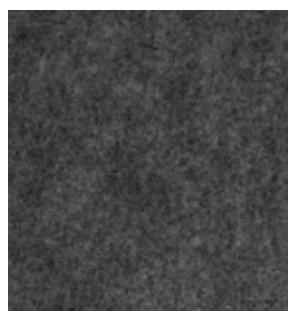

0401000



0401013 & 0401014



Bij polyester scheidingsvlies dient contact met niet volledig uitgehard beton vermeden te worden, om aantasting te voorkomen.

ARTIKELNUMMER	OMSCHRIJVING	GEWICHT G/M ²	BREEDTE	LENGTE	€
A 0401000	Scheidingsvlies polyester 400 gr/m ²	400	2,00 m	50 m	310,00
A 0401013	Scheidingsvlies polypropyleen 2x50 m HACOLOft 400 gr/m ² , wit PES1606, schimmelwerend	400	2,00 m	50 m	915,00
A 0401014	Scheidingsvlies polyester 2x50 m HACOLOft 420 gr/m ² , wit PES7893	420	2,00 m	50 m	690,00

VIJVERFOLIES

Zwemvijvers worden steeds populairder als milieuvriendelijk alternatief voor een zwembad. Daarom verdienen ook zwemvijvers de ALKOR kwaliteit! Zwemvijverfolies zijn dikker en leverbaar in twee kleuren. Wij adviseren deze folies voor zwemvijvers met een modern ontwerp. Ideaal voor zwemvijvers met een vrije vorm.

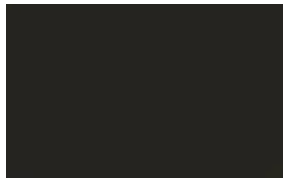

Zwart



Antraciet



Enkel geschikt voor bassins waar geen chloor wordt gedoseerd.

ARTIKELNUMMER	OMSCHRIJVING	DIKTE	BREEDTE	LENGTE	ROLLEN / PALLET	€
A 0405211	Zwemvijverfolie gewapend 1,5 mm Alkorplan zwart	1,5 mm	2,05 m	20 m	9	41 m ² /rol 24,40
A 0405212	Zwemvijverfolie gewapend 1,5 mm Alkorplan antraciet	1,5 mm	2,05 m	20 m	9	41 m ² /rol 24,40

ACCESSOIRES

ARTIKELNUMMER	OMSCHRIJVING	€
A 0411200	Folieblik op plaat Alkorplan 200x100 cm eenzijdig gecacheerd	per stuk 147,00
A 0411662	Lasband voor stomplas Alkorplus 1,5 mm donkergrijs 0,15 meter breed, rollengte 20 meter	per stuk 141,00
A 0411401	Lasvloeistof - 1 liter UN2056, LQ. THF Solvent	per stuk 53,85
C 0411005	Contactlijm folie Alkorglue transparant, 5 liter, 400 g/m ² , niet geschikt voor Polystyreen en scheidingsvlies	per stuk 162,00
C 0411002	Contactlijm Alkorglue gel neopreen, 20 liter. Verbruik: 400 g/m ² , niet geschikt voor Polystyreen	per stuk 333,00
C 0411003	Contactlijm Alkorglue oplosmiddelvrij, 20 liter. Verbruik: 400 g/m ² , geschikt voor Polystyreen	per stuk 349,00
A 0411210	Sprednieten aluminium per 100 stuks	per 100 st 76,00
A 0411615	Anti-vlek middel Alkorplus, 1 liter	per stuk 91,85
A 0411624	Bidon voor vloeibare folie / lasvloeistof + druppeluit met dop, inhoud blister 10 stuks	per blister 70,55
A 0411407	Waterlijnreiniger folie Alkorplan, 1 liter	per stuk 23,30
F 0411638	Föhn handlasapparaat Leister Triac ST 1.600 Watt/230 V, inclusief verwarmingselement	per stuk 648,00
F 0411628	Mondstuk Leister föhn 20 mm	per stuk 79,95
F 0411633	Lasnaadtester Leister	per stuk 45,95

LASSTRIPS

ARTIKELNUMMER	OMSCHRIJVING	€
A 0411220	Folieblik PPG vlakke strip 50 x lengte 2.000 mm eenzijdig gecacheerd	per stuk 9,15
A 0411221	Folieblik PPG vlakke strip 100 x lengte 2.000 mm eenzijdig gecacheerd	per stuk 16,15
A 0411222	Folieblik binnenhoek PPG 20 x 50 x lengte 2.000 mm gecacheerd/folie aan binnenzijde	per stuk 14,25
A 0411223	Folieblik buitenhoek PPG 20 x 50 x lengte 2.000 mm gecacheerd/folie aan buitenzijde	per stuk 14,25
A 0411224	Folieblik buitenhoek PPG 30 x 40 x lengte 2.000 mm gecacheerd/folie aan buitenzijde	per stuk 14,25
A 0411225	Folieblik buitenhoek PPG 20 x 80 x lengte 2.000 mm gecacheerd/folie aan buitenzijde	per stuk 18,30
A 0411226	Folieblik buitenhoek PPG 30 x 70 x lengte 2.000 mm gecacheerd/folie aan buitenzijde	per stuk 18,30
A 0411227	Folieblik buitenhoek PPG 30 x 90 x lengte 2.000 mm gecacheerd/folie aan buitenzijde	per stuk 21,80
A 0411228	Folieblik buitenhoek PPG 50 x 50 x lengte 2.000 mm gecacheerd/folie aan buitenzijde	per stuk 18,30
A 0411229	Folieblik buitenhoek PPG 50 x 90 x lengte 2.000 mm gecacheerd/folie aan buitenzijde	per stuk 24,30

ZWEMBADISOLATIE

ISOLATIESCHUIM VOOR ZWEMBADEN

Isolatieschuim is de ideale ondergrond voor linerzwembaden! Belangrijkste voordelen zijn de optimale warmte-isolatie en eenvoudige installatie. Maar nog belangrijker is het comfort! Schuim met celstructuur voelt zacht aan en geeft een unieke en luxueuze beleving!



4

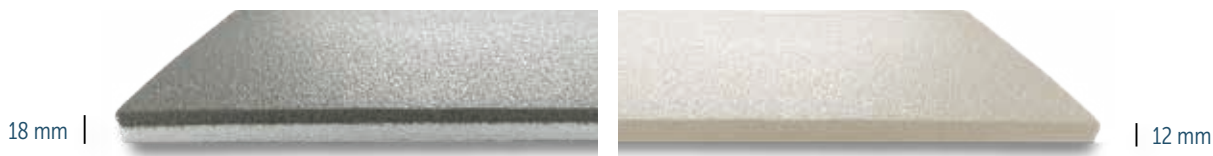

Eigenschappen

- + Niet meer noodzakelijk om de wanden te stucen
- + Zeer comfortabel bij aanraking.
- + Groot isolerend vermogen.
- + 18 mm heeft twee dichtheden: de minder dichte laag wordt tegen de wand geplaatst om eventuele oneffenheden weg te werken.
- + Het materiaal is Anti-bacterieel en voorkomt schimmelvorming.
- + Chloor- en zoutbestendig.
- + Kan gebruikt worden op bodem, wanden en op trappen.
- + Kan worden gelijmd neem contact met ons op voor advies over de verwerking.



Erkende kwaliteit



Bestand tegen jarenlange druk



Uniek zacht gevoel



Installatie ter plaatse
Levering op rol



Chloor- en zoutbestendig



Bespaart energie



Vermindert de kans op ongelukken



Stabiel materiaal, verouderd niet

ARTIKELNUMMER	OMSCHRIJVING	€
A 0401018	SchuimisolatIE ISOPOOL - 18 mm - 25 x 1,5 m	784,00
A 0401019	SchuimisolatIE ISOPOOL - 18 mm - 25 x 2 m	977,00
A 0401020	SchuimisolatIE ISOPOOL - 12 mm - 50 x 1,5 m	839,00
A 0401021	SchuimisolatIE ISOPOOL - 12 mm - 50 x 2 m	1.200,00

ZWEMBADISOLATIE

DASA 808 LIJM



DASA 808 is een chloorvrije contactlijm. Door de afwezigheid van chloor is er minder gezondheidsrisico. DASA 808 is gemakkelijk te gebruiken, sneldrogend, reukloos en hecht goed op de meest uiteenlopende ondergronden.

DASA 808 is ontworpen voor het verlijmen van polystyreen op polystyreen alsook voor diverse ondergronden zoals vezelplaat (MDF), spaanplaat, multiplex en andere houten plaatmaterialen.

Niet te gebruiken in combinatie met bouwstenen of voor het verwerken van zwembadfolie.



4

Type	DASA 808
Vastestofgehalte	± 28%
Hittebestendigheid	tot 75°C
Spuitbereik	max. 160 m ² (enkelzijdig)
Spuitpatroon	sproeistraal
Kleur	blauw

Type	DASA 808
Droogtijd	4 tot 5 min.
Open tijd	tot 120 min.
Houdbaarheid	max. 12 maanden



Deze lijm mag niet in contact komen met de zwembadfolie.



0411120



0411110



0411121



0411123

ARTIKELNUMMER	OMSCHRIJVING	€
C 0411120	Dasa DS-808 Fast forward contactlijm, 13 kg	377,00
C 0411121	Spraypistool rvs (los)	124,00
C 0411122	Spraypistool rvs met 40 cm verlenging	155,00
C 0411123	Materiaalslang Goodyear 5,5 m ¹	101,00
A 0411110	Aerosol superlijm DS-204 500 ml	8,10
A 0411111	Aerosol spuitpistool	9,20

AQUA EASY ISOSTONE® BOUWSTENEN

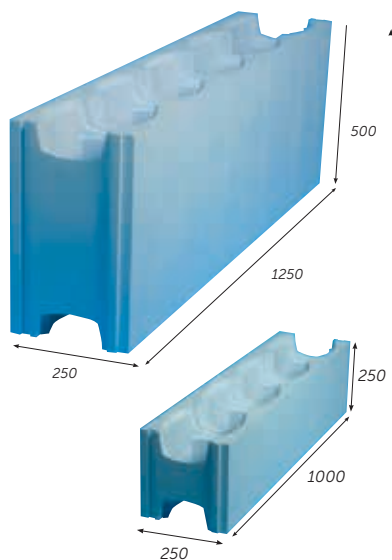

Eigenschappen

- + Voor de realisering van een constructief sterk en goed geïsoleerd bouwkundig zwembad, leverbaar in 2 uitvoeringen.
- + Snelle bouwwijze met minimale lichamelijke belasting, bespaart 60% op arbeidstijd, geen risico met aanzanden.
- + Verankerd te plaatsen op betonvloer, verwerkbaar per rastermaat van 25 cm, te voorzien van betonijzers en vol te storten met beton. Eindafsluiters voor boven en onder worden meegeleverd.
- + Bij toepassing IsoStone® XXL ipv. de normale IsoStone® is in aantal circa 60% minder stenen nodig, in aantal m³ beton circa 13% minder.
- + Materiaal EPS (geëxpandeerd Polystyrol) in kleur blauw, hardheid PS-40.
- + Isolatie waarde: $R_d = < 0,29 \text{ m}^2 \text{ K/W}$.

REKENVOORBEELD AANTAL BENODIGDE BOUWSTENEN IN COMBINATIE MET BETONVULLING IN M³

AFMETINGEN (BXLXD)	AQUA EASY ISOSTONE®	AQUA EASY ISOSTONE® XXL
250 x 500 x 150 cm	96 stuks / 3,1 m ³	39 stuks / 2,8 m ³
300 x 600 x 150 cm	114 stuks / 3,7 m ³	40 stuks / 2,9 m ³
350 x 700 x 150 cm	132 stuks / 4,3 m ³	54 stuks / 3,9 m ³
400 x 800 x 150 cm	150 stuks / 5,0 m ³	60 stuks / 4,5 m ³
400 x 1.000 x 150 cm	174 stuks / 5,6 m ³	69 stuks / 4,9 m ³
450 x 900 x 150 cm	168 stuks / 5,5 m ³	72 stuks / 5,0 m ³
500 x 1.000 x 150 cm	186 stuks / 6,0 m ³	75 stuks / 5,5 m ³
600 x 1.200 x 150 cm	222 stuks / 7,5 m ³	89 stuks / 6,5 m ³

ARTIKELNUMMER	OMSCHRIJVING	PALLET	€
D 0420010	Aqua Easy IsoStone® bouwsteen recht PS40	per stuk (pallet 44 stuks)	18,50 16,75
D 0420011	Aqua Easy IsoStone® XXL bouwsteen recht PS40	per stuk (pallet 18 stuks)	44,80 43,30
ACCESSOIRES			
D 0420022	Tie wrap klein Aqua Easy IsoStone® bouwsteen	per 50 stuks	28,50
D 0420023	Tie wrap groot Aqua Easy IsoStone® bouwsteen	per 50 stuks	55,50
	Transportkosten IsoStone® per stuk		1,60
	Transportkosten IsoStone® XXL per stuk		3,25

THERMOSTONE BOUWSTENEN

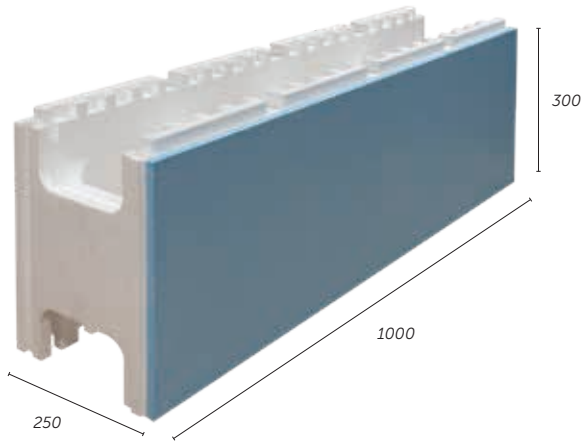

Eigenschappen

- + Goed isolerend voor optimale energiebesparing
- + Snelbouwmethode, goed voor 65% minder werk
- + Mooie en gladde zwembadwanden
- + Geen fysieke inspanningen
- + Materiaalsterkte PS40 & PS40/80
- + 3,33 stuks per m² (10 blokken per 3 m²)
- + 0,14 m³ vulbeton per m² bouwblokken
- + Warmtedoorgangscoefficiënt (U-waarde) 0,32 W/m²
- + Afmetingen: 1.000 x 250 x 300 mm

REKENVOORBEELD AANTAL BENODIGDE BOUWSTENEN IN COMBINATIE MET BETONVULLING IN M³

BADMATEN (BXLXD)	THERMOSTONE
250 x 500 x 150cm	80 stuks / 3,5 m ³
300 x 600 x 150cm	95 stuks / 4,2 m ³
350 x 700 x 150cm	110 stuks / 5,0 m ³
400 x 800 x 150cm	125 stuks / 5,5 m ³

BADMATEN (BXLXD)	THERMOSTONE
400 x 1000 x 150cm	145 stuks / 6,5 m ³
450 x 900 x 150cm	140 stuks / 6,0 m ³
500 x 1000 x 150cm	160 stuks / 7,0 m ³
600 x 1200 x 150cm	185 stuks / 8,0 m ³



Bouwblokken uit polystyreen

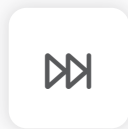

Snelbouwmethode

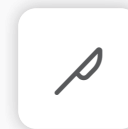

Eenvoudig op maat te snijden



Hoge isolatiewaarde



Bestand tegen vervormingen

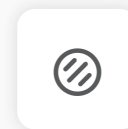

Mooie, gladde zwembadwand

ARTIKELNUMMER	OMSCHRIJVING	€
C 0420024	Thermostone bouwsteen recht PS40 100x30x25 cm (lxhxb)	18,90
C 0420025	Thermostone Plus bouwsteen recht PS80/40 100x30x25 cm (lxhxb)	24,10
C 0420026	Thermostone eindstuk	0,85
	Transportkosten Thermostone per stuk	1,60



W



HOOFDSTUK 5

Filtertechniek

Aqua Easy - Filtersets	126
PPG Top Filter	130
PPG Side Filter	131
PPG Side Plus Filter	132
PPG Side Premium Filter	133
PPG Filter Deluxe	134
PPG Public Filter	136
CALPLAS® FA	140
CALPLAS® HFS	141
CALPLAS® AFM	142
CALPLAS® DCH/P	144
CALPLAS® DPS 420	146
Waterco SPDD	148
Waterco SMDD	150
Multicyclone	156
Multicyclone Duo	157
Flow Vortex	158
Duraflow Patroonfilter	159
Besgo automatisch terugspoelsysteem	160
Compressor 6 liter	164
I-Wash	165

Inbouwdelen

Verlichting

Attracties

Foliebekleding

Filtertechniek

5

Pomptechniek

Verwarming en besturingen

Meet- en regeltechniek

PVC

Accessoires

Afdekkingen

Onderhoud

Index

PREFAB FILTERSET SAMENSTELLEN

AQUA EASY - FILTERSETS



5



Prefab filtersets

- + Aqua Easy prefab filtersets.
- + Vooraf inzicht in de kosten van uw technische installatie.
- + Keuze uit high-end componenten.
- + Bypass voor desinfectie toestel.
- + Kijkglas in backwash leiding.
- + Bypass voor warmtepomp.
- + FlowVis® flowmeter.
- + Aanzuigleidingen via onderkant van de set mogelijk.
- + Past door een standaard deur.
- + Geheel elektrisch aangesloten.
- + Afmetingen filterset: 194,5 cm hoog x 100 cm breed x 80 cm diep

Uw eigen filterset samenstellen

Op Mijn Pomaz kunt u vanaf nu ook zelf heel eenvoudig een filterset samenstellen.

De set wordt geheel gemonteerd, verlijmd en bekabeld opgeleverd. Scan de QR code en kies de gewenste pomp, filter, Besgo ventiel of 6-weg klep en doseersysteem/besturing.



1 Scan de code

Deze brengt u direct naar de configurator op Mijn Pomaz.

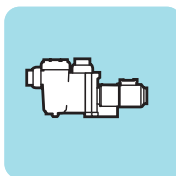

2 Kies Pomp

Keuze uit een serie (frequentiegestuurde) pompen.



3 Kies filter

Ruime keuze uit ons assortiment filters (exclusief filtermedia).

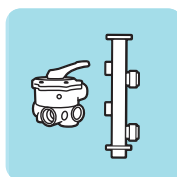

4 Kies 6-weg klep of Besgo ventiel

Indien u kiest voor een Besgo ventiel houdt dan rekening met het kiezen van de juiste besturing (bij stap 6).



5 Kies APF en/of ACO dosering

(ZPM, doseerpomp, APF en/of ACO).



6 Kies uw waterbehandeling/besturing

U kunt kiezen uit een breed scala aan waterbehandelingsapparatuur. (DA-GEN, AquaEasy Next, -Station, etc.).

PREFAB FILTERSET SAMENSTELLEN

AQUA EASY - FILTERSETS



VOORBEELDSET 1

- + Speck Delta vs pomp
- + FlowVis® flowmeter
- + Calplas HFS filter
- + Besgo terugspoelventiel + compressor
- + DA-GEN pH/vrij chloor regeling
- + APF en ACO dosering



VOORBEELDSET 2

- + PPG Deluxe vs pomp
- + FlowVis® flowmeter
- + PPG Deluxe filter
- + Besgo terugspoelventiel + compressor
- + DA-GEN pH/vrij chloor regeling
- + APF dosering



VOORBEELDSET 3

- + PPG Deluxe vs pomp
- + FlowVis® flowmeter
- + Calplas FA filter
- + Besgo terugspoelventiel + compressor
- + DA-GEN pH/redox regeling
- + APF dosering



VOORBEELDSET 4

- + PPG Compact vs pomp
- + FlowVis® flowmeter
- + Calplas FA filter
- + Besgo terugspoelventiel + compressor
- + Poolcontrol 4
- + Watersense pH/redox net



VOORBEELDSET 5

- + Inverpro pomp
- + FlowVis® flowmeter
- + PPG filter
- + Handmatige 6-weg klep
- + Poolcontrol 4
- + Watersense pH/redox



VOORBEELDSET 6

- + PPG Deluxe vs pomp
- + FlowVis® flowmeter
- + PPG Deluxe filter
- + Besgo terugspoelventiel + compressor
- + DA-GEN pH/redox regeling
- + APF dosering



PREFAB FILTERSET SAMENSTELLEN

AQUA EASY - FILTERSETS



5



VOORBEELDSET 7

- + PPG Deluxe vs pomp
- + FlowVis® flowmeter
- + PPG Deluxe filter
- + Besgo terugspoelventiel + compressor
- + Aqua Easy Station pH/redox
- + APF dosering



VOORBEELDSET 8

- + Speck Prime Eco vs
- + FlowVis® flowmeter
- + Calplas HFS filter
- + Besgo terugspoelventiel + compressor
- + DA-GEN pH/redox regeling
- + APF dosering



VOORBEELDSET 9

- + Speck Prime Eco vs
- + FlowVis® flowmeter
- + Calplas HFS filter
- + Besgo terugspoelventiel + compressor
- + Aqua Easy Station pH/redox
- + APF dosering



VOORBEELDSET 10

- + Speck Delta Eco vs pomp
- + FlowVis® flowmeter
- + Calplas FA filter
- + Besgo terugspoelventiel + compressor
- + Poolcontrol 4
- + Aqua Easy Station pH/redox



PRIVÉ FILTERS

PPG TOP FILTER



Kenmerken

- + Polyester versterkt filter uit twee delen, uitgevoerd in moderne witte kleur, met interessante prijsstelling.
- + Maximale werkdruk 2,5 bar, testdruk 3,75 bar. Temperatuurbestendig tot 40°C.
- + Geleverd met handmatige 6-weg klep (Praher).
- + Inclusief ontluchting in het filter om de filterbuizen te ontluichten.
- + 5 jaar garantie op de tank.

5

	510	620	750	900
Filtercapaciteit in m³/uur bij				
- 50 m ³ /uur/m ² (terugspoelcapaciteit)	10	15	22	32
- 30 m ³ /uur/m ²	6	9	13,2	19,2
Filterspecificaties				
- diameter in mm	510	620	750	900
- filteroppervlak in m ²	0,2	0,3	0,44	0,64
- zandbedhoogte in cm	44	50	60	62
- hoogte in mm	1.000	1.070	1.280	1.280
- aansluitmaat in duim F"	1,5"	1,5"	2"	2"
- gewicht in kg	18,5	23,5	33,5	42,5

ARTIKELNUMMER	OMSCHRIJVING	ZAND ZAND/GRIND ZAK 25 KG	AFM AFM 1/AFM 2/AFM 3 ZAK 21 KG	€
A 0513125	Filter PPG Top 20" - ø 510 mm, incl. 1½" TOPklep	3/1	2/2	609,00
A 0513126	Filter PPG Top 25" - ø 620 mm, incl. 1½" TOPklep	5/1	3/3	686,00
A 0513127	Filter PPG Top 30" - ø 750 mm, incl. 2" TOPklep	7/2	5/4	1.027,00
A 0513128	Filter PPG Top 35" - ø 900 mm, incl. 2" TOPklep	11/3	7/4/3	1.256,00

Opmerking: Filtermedia zijn nooit inbegrepen in de prijs van de filters.

PRIVÉ FILTERS

PPG SIDE FILTER



Kenmerken

- + Polyester versterkt filter uit twee delen, uitgevoerd in moderne witte kleur, met interessante prijsstelling.
- + Voorzien van transparant deksel \varnothing 295 mm met schroefaansluiting, aftapplug 1/4".
- + Maximale werkdruk 2,5 bar, testdruk 3,75 bar. Temperatuurbestendig tot 40°C.
- + Geleverd met handmatige 6-weg klep (Praher).
- + Inclusief ontluchting in het filter om de filterbuizen te ontlichten.
- + Wegklapbare diffuser om het laden van media en de toegang tot de inwendige delen te vergemakkelijken.
- + 5 jaar garantie op de tank.

5

	510	620	750	900
Filtercapaciteit in m³/uur bij				
- 50 m ³ /uur/m ² (terugspoelcapaciteit)	10	15	22	32
- 30 m ³ /uur/m ²	6	9	13,2	19,2
Filterspecificaties				
- diameter in mm	510	620	750	900
- filteroppervlak in m ²	0,2	0,3	0,44	0,64
- zandbedhoogte in cm	44	50	60	62
- hoogte in mm	790	860	1.020	1.020
- aansluitmaat in duim F"	1,5"	1,5"	2"	2"
- afstand aansluitingen in mm (hoh.)	125	125	140	140
- afstand vanaf grond in mm (onderste aansluiting)	350	400	455	455
- gewicht in kg	20	25,5	35	45

ARTIKELNUMMER	OMSCHRIJVING	ZAND ZAND/GRIND ZAK 25 KG	AFM AFM 1/AFM 2/AFM 3 ZAK 21 KG	€
A 0513120	Filter PPG Side 20" - \varnothing 510 mm, incl. 1½" zijklep	3/1	2/2	680,00
A 0513121	Filter PPG Side 25" - \varnothing 620 mm, incl. 1½" zijklep	5/1	3/3	777,00
A 0513122	Filter PPG Side 30" - \varnothing 750 mm, incl. 2" zijklep	7/2	5/4	1.042,00
A 0513123	Filter PPG Side 35" - \varnothing 900 mm, incl. 2" zijklep	11/3	7/4/3	1.269,00

PRIVÉ FILTERS

PPG SIDE PLUS FILTER



Kenmerken

- + Transparante deksel van 295 mm.
- + Verhoogd filterbed voor betere filterperformance.
- + Polyester versterkt filter uit twee delen, uitgevoerd in moderne witte kleur, met interessante prijsstelling.
- + Maximale werkdruk 2,5 bar, testdruk 3,75 bar. Temperatuurbestendig tot 40°C.
- + Geleverd met handmatige 6-weg klep (Praher).
- + Inclusief ontluchting in het filter om de filterbuizen te ontluichten.
- + Wegklapbare diffuser om het laden van media en de toegang tot de inwendige delen te vergemakkelijken.
- + Hoger filterbed voor betere filterprestaties.
- + 5 jaar garantie op de tank.

verhoogd filterbed voor betere prestaties

	510	620	750	900
Filtercapaciteit in m³/uur bij				
- 50 m ³ /uur/m ² (terugspoelcapaciteit)	10	15	22	32
- 30 m ³ /uur/m ²	6	9	13,2	19,2
Filterspecificaties				
- diameter in mm	510	620	750	900
- filteroppervlak in m ²	0,2	0,3	0,44	0,64
- zandbedhoogte in cm	57	63	75	82
- hoogte in mm	950	1025	1160	1163
- aansluitmaat in duim F"	1,5"	1,5"	2"	2"
- afstand aansluitingen in mm (hoh.)	125	125	140	140
- afstand vanaf grond in mm (onderste aansluiting)	465	515	604	607
- gewicht in kg	26,5	35	40	55

ARTIKELNUMMER	OMSCHRIJVING	ZAND ZAND/GRIND ZAK 25 KG	AFM AFM 1/AFM 2/AFM 3 ZAK 21 KG	€
A 0513130	Filter PPG Side Plus - ø 510 mm, incl. 1½" zijklep	4/2	3/3	1.015,00
A 0513131	Filter PPG Side Plus - ø 620 mm, incl. 1½" zijklep	7/2	5/4	1.129,00
A 0513132	Filter PPG Side Plus - ø 750 mm, incl. 2" zijklep	10/3	7/6	1.573,00
A 0513133	Filter PPG Side Plus - ø 900 mm, incl. 2" zijklep	17/6	12/6/5	1.826,00

Opmerking: Filtermedia zijn nooit inbegrepen in de prijs van de filters.

PRIVÉ FILTERS

PPG SIDE PREMIUM FILTER



Kenmerken

- + Extra groot methacrylaat deksel van 400 mm met 12 schroeven.
- + Polyester versterkt filter in twee delen, uitgevoerd in moderne witte kleur, met interessante prijsstelling.
- + Uitgerust met transparant deksel ø 400 mm. met schroefverbinding, aftapplug 1/4".
- + Maximale werkdruk 2,5 bar, testdruk 3,75 bar. Temperatuurbestendig tot 40°C.
- + Geleverd met handmatige 6-wegklep (Praher). Inclusief ontluchting binnenin de filter om de filterbuizen te ontluichten.
- + Wegklapbare diffuser om filtermedia toe te voegen en toegang tot interne onderdelen gemakkelijker te maken.
- + 5 jaar garantie op de tank.

Groot transparant deksel van 400mm

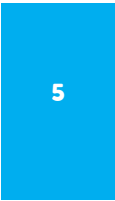

	510	620
Filtercapaciteit in m³/uur bij		
- 50 m ³ /uur/m ² (terugspoelcapaciteit)	10	15
- 30 m ³ /uur/m ²	6	9
Filterspecificaties		
- diameter in mm	510	620
- filteroppervlak in m ²	0,2	0,3
- zandbedhoogte in cm	44	50
- hoogte in mm	792	862
- aansluitmaat in duim F"	1,5"	1,5"
- afstand aansluitingen in mm (hoh.)	125	125
- afstand vanaf grond in mm (onderste aansluiting)	350	400
- gewicht in kg	22	26

ARTIKELNUMMER	OMSCHRIJVING	ZAND ZAND/GRIND ZAK 25 KG	AFM AFM 1/AFM 2/AFM 3 ZAK 21 KG	€
A 0513135	Filter PPG Side Premium - ø 510 mm, incl. 1½" zijklep	3/1	2/2	1.122,00
A 0513136	Filter PPG Side Premium - ø 620 mm, incl. 1½" zijklep	5/1	3/3	1.203,00

PRIVÉ FILTERS

PPG FILTER DELUXE



- Licht in het deksel
- Verbeterd groter deksel

Eigenschappen

- + Een polyester versterkt filter ontwikkeld door het combineren van sterke eigenschappen van een 2-tal gekende filterfabrikanten. Deze combinatie levert een filter op met de betrouwbaarheid en eigenschappen die normaliter van toepassing zijn op filters welke toegepast worden in de openbare (veeleisende) sector.
- + Het slimme 'visgraat' filterverdeelsysteem onderin het filter is uniek en voorkomt 'dode plekken' door optimale doorstroming.
- + De dubbele leegloopstop onderin biedt de mogelijkheid om alleen het water of het water en het filtermedium tegelijk af te laten.
- + Voorzien van transparant deksel inclusief ontluichtingsventiel en manometer, met degelijke snel-sluitring.
- + Maximale werkdruk 2,5 bar.
- + Wordt geleverd met handmatig 6-weg klep, optioneel eenvoudig uit te voeren met een automatisch Besgo ventiel.
- + 10 jaar garantie op de tank.

	DELUXE 20"	DELUXE 24"	DELUXE 30"	DELUXE 36"
Filtercapaciteit in m³/uur bij				
- 50 m ³ /uur/m ² (terugspoelcapaciteit)	10	15	23	30
- 30 m ³ /uur/m ²	6	9	14	18
Filterspecificaties				
- diameter mm (extern)	520	620	790	920
- filteroppervlak in m ²	0,2	0,3	0,44	0,64
- hoogte in mm	830	860	910	1.065
- aansluitmaat in duim F"	1½"	1½"	2"	2"
- afstand aansluitingen in mm (hoh.)	204	204	215	204
- afstand vanaf grond in mm (onderste aansluiting)	265	295	290	370
- gewicht in kg	24	27	35	46

ARTIKELNUMMER	OMSCHRIJVING	ZAND ZAK 25 KG	AFM AFM 1/AFM 2/AFM 3 ZAK 21 KG	€
A 0513000	Filter PPG Deluxe 20" - ø 500 mm, incl. 1½" klep	3/1	2/2	1.212,00
A 0513001	Filter PPG Deluxe 24" - ø 600 mm, incl. 1½" klep	4/1	3/2	1.300,00
A 0513002	Filter PPG Deluxe 30" - ø 760 mm, incl. 2" klep	7/2	5/4	2.144,00
A 0513003	Filter PPG Deluxe 36" - ø 914 mm, incl. 2" klep	14/4	9/5/4	3.201,00
B 1911381	Transparant deksel met lampje			193,00

BELANGRIJKSTE VOORDELEN



Groot transparant deksel van 10" inclusief ontluichtingsventiel en manometer met degelijke snelsluitring, glasvezelversterkt voor maximale duurzaamheid.



Grote dubbele leegloopstop om alleen water of water én filtermedia tegelijk af te laten.



Groot, stevig onderstel van industriekwaliteit voor stabiele vloermontage.



Diffuser met ruime instroomopening en gemakkelijk bereikbaar ontluichtingssysteem.

5

Verdeelarmen in visgraatverband

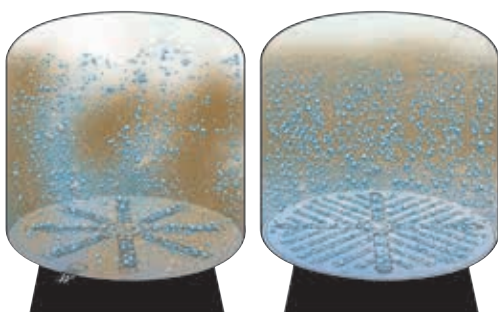

Tussen de verdeelarmen kunnen "dode plekken" ontstaan waardoor het water niet optimaal door het filterbed kan stromen. Het slimme systeem met verdeelarmen in visgraatverband van Waterco voorkomt "dode plekken" door te zorgen voor een optimale doorstroming in het filterbed.

FILTERS OPENBARE ZWEMBADEN

PPG PUBLIC FILTER

UITVOERING FILTERKRUIS



Eigenschappen

- + Filter voor (semi) publieke zwembaden. Gemaakt volgens industriële normen.
- + Met mangat 220 mm, kijkglas, degelijke aftapper.
- + Inclusief manometer en 6-weg klep 2" (Praher).
- + Filter voorzien van filterkruis.
- + Bovendeksel dat gemakkelijk te openen is.
- + Voorzien van diffuser die wegklapt om het vullen van het filter makkelijk te maken.
- + Voorzien van mangat voor toegang tot het binnenwerk van het filter.
- + Interne ontluchting om de vorming van luchtballen in het filter te voorkomen.
- + 5 jaar garantie op de tank.
- + Vulschema op aanvraag.

5

	PPP 620 B10	PPP 750 B10	PPP 900 B10	PPP 620 B12	PPP 750 B12	PPP 900 B12
Filtercapaciteit in m³/uur bij						
- 50 m ³ /uur/m ² (terugspoelcapaciteit)	15	22	32	15	22	32
- 30 m ³ /uur/m ²	9	13,2	19,2	9	13,2	19,2
Filterspecificaties						
- diameter in mm	620	750	900	620	750	900
- filterbedhoogte in mm	1.000	1.000	1.000	1.200	1.200	1.200
- aansluitmaat in duim F"	2"	2"	2"	2"	2"	2"
- filterkruis	ja	ja	ja	ja	ja	ja
- filteroppervlak in m ²	0,30	0,44	0,64	0,30	0,44	0,64
- filteropening boven in mm ø	220	220	220	220	220	220
- hoogte in mm (A)	1.645	1.645	1.645	1.845	1.845	1.845
- afstand vanaf grond in mm (C)	735	735	735	735	735	735
- afstand aansluitingen in mm, poortmaat (hoh.)	140	140	140	140	140	140
- zijdelings mangat in mm ø	220	220	220	220	220	220
- zichtglas in mm ø	100	100	100	100	100	100
- gewicht in kg	55	70	85	65	80	100

ARTIKELNUMMER	OMSCHRIJVING	€
C 0513100	PPG Public Filter 1,0 m, ø 620 mm, wit, filterkruis,, INCL. 2" zijklep	1.754,00
C 0513101	PPG Public Filter 1,0 m, ø 750 mm, wit, filterkruis,, INCL. 2" zijklep	2.066,00
C 0513102	PPG Public Filter 1,0 m, ø 900 mm, wit, filterkruis, INCL. 2" zijklep	2.404,00
C 0513103	PPG Public Filter 1,2m, ø 620 mm, wit, filterkruis, INCL. 2" zijklep	2.229,00
C 0513104	PPG Public Filter 1,2 m, ø 750 mm, wit, filterkruis, INCL. 2" zijklep	2.714,00
C 0513105	PPG Public Filter 1,2 m, ø 900 mm, wit, filterkruis, INCL. 2" zijklep	3.202,00

FILTERS OPENBARE ZWEMBADEN

PPG PUBLIC FILTER

UITVOERING DOPPENBODEM

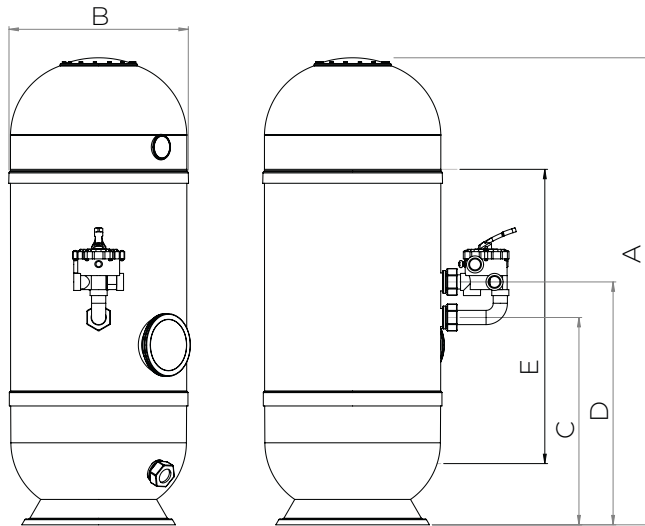

Eigenschappen

- + Filter voor (semi) publieke zwembaden. Gemaakt volgens industriële normen.
- + Met mangat 220 mm, kijkglas, degelijke aftapper.
- + Inclusief manometer en 6-weg klep (Praher).
- + Filter voorzien van doppenbodem.
- + Bovendeksel dat gemakkelijk te openen is.
- + Voorzien van diffuser die wegklapt om het vullen van het filter makkelijk te maken.
- + Voorzien van mangat voor toegang tot het binnenwerk van het filter.
- + Interne ontluchting om de vorming van luchtbellen in het filter te voorkomen.
- + 5 jaar garantie op de tank.
- + Vulschema op aanvraag.

	PPP 620 P12	PPP 750 P12	PPP 900 P12
Filtercapaciteit in m³/uur bij			
- 50 m ³ /uur/m ² (terugspoelcapaciteit)	15	22	32
- 30 m ³ /uur/m ²	9	13,2	19,2
Filterspecificaties			
- diameter in mm	620	750	900
- filterbedhoogte in mm	1.200	1.200	1.200
- aansluitmaat in duim F"	2"	2"	2"
- doppenbodem	ja	ja	ja
- filteroppervlak in m ²	0,30	0,44	0,64
- filteropening boven in mm ø	220	220	220
- hoogte in mm (A)	1.845	1.845	1.845
- afstand vanaf grond in mm (C)	735	735	735
- afstand aansluitingen in mm (hoh.)	140	140	140
- zijdelings mangat in mm ø	220	220	220
- zichtglas in mm ø	100	100	100
- gewicht in kg	70	90	110

ARTIKELNUMMER	OMSCHRIJVING	€
C 0513110	PPG Public Filter 1,2 m, ø 620 mm, wit, doppenbodem, INCL. 2" zijklep	3.521,00
C 0513111	PPG Public Filter 1,2 m, ø 750 mm, wit, doppenbodem, INCL. 2" zijklep	3.939,00
C 0513112	PPG Public Filter 1,2 m, ø 900 mm, wit, doppenbodem, INCL. 2" zijklep	4.782,00

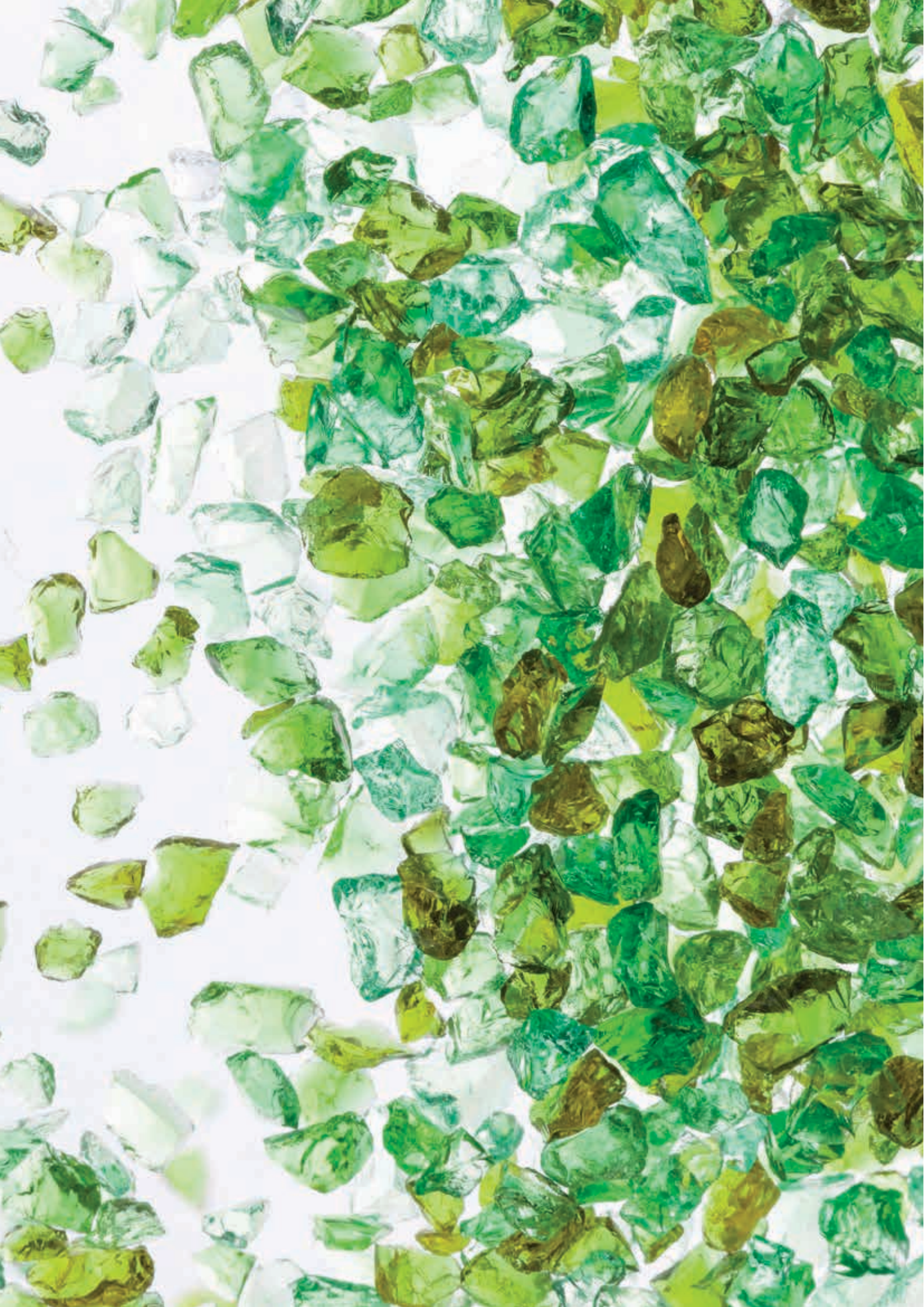

WAAROM KIEZEN VOOR CALPLAS®?



Vakmanschap sinds 1970

- + Al ruim een halve eeuw produceert en verkoopt CALPLAS® wereldwijd de meest betrouwbare filters.
- + Onze ingenieurs voeren voor elke filterdiameter en elk ontwerp uiterst nauwkeurige berekeningen uit.
- + Al onze filters ondergaan kwaliteitscontroles en worden vóór levering aan druktests onderworpen.



 Calplas Quality
without compromise



Industriële kwaliteit

- + Glasvezelversterkt polyester (GRP) voor totale waterdichtheid en corrosieweerstand.
- + Versterkt met staal op alle punten waar de filter extra belast wordt.
- + Alle onderdelen zijn extra bekleed met orthoftaalhars voor optimale weerstand tegen hitte en chemicaliën.



Oog voor detail

- + Ingegoten schroefdraadaansluitingen voor 100% veilige verbindingen.
- + Grote transparante deksels, extra kijkglas en toegangsluik beschikbaar voor meer onderhoudsgemak.
- + Massieve steunvoeten aangegoten op hoofdframe voor ongeëvenaarde stabiliteit en duurzaamheid.
- + Fraai afgewerkt met UV-bestendige gelcoating aan buitenzijde.



Optimale efficiëntie

- + Beste filtratie- en terugspoelprestaties dankzij speciale bovendiffusors, verdeelarmen en inwendige leidingen die zorgen voor een optimale waterstroming in de filter.
- + Leverbaar met diverse filterbedhoogtes: hoe hoger het filterbed, des te beter het filtratierendement.
- + Exclusieve AFM® filter voor ongeëvenaarde filtratieprestaties.



PRIVÉ FILTERS

CALPLAS® FA



Eigenschappen

- + Polyester filter van industriële kwaliteit, kleur blauw RAL 5015.
- + Voorzien van speciale AFM® diffusor voor ideale waterspreiding op het filterbed, waardoor er geen kratervorming ontstaat.
- + Werkdruk maximaal 2,5 bar, testdruk 3,75 bar (op aanvraag leverbaar met werkdruk tot 7 bar). Temperatuurbestendig tot 40°C.
- + Inclusief manometer 1/4", ontluchter en transparant deksel.
- + Exclusief 6-weg klep, optioneel automatisch of handmatig te kiezen. Besgo terugspoelventiel past standaard op het filter, benodigd koppelingsset los vermeld (zie hoofdstuk Besgo).
- + 5 jaar garantie op de filtertank.

5

	FA 10	FA 15	FA 20	FA 30
Filtercapaciteit in m³/uur bij				
- 50 m ³ /uur/m ² (terugspoelcapaciteit)	10	15,6	19,5	26
- 30 m ³ /uur/m ²	6	9,3	11,7	15,6
Filterspecificaties				
- diameter in mm	520	640	720	840
- aansluitmaat in duim F"	2"	2"	2"	2"
- filteroppervlak in m ²	0,20	0,30	0,40	0,52
- hoogte filterbed in cm	35	35	40	40
- filteropening boven ø in mm	ø 190	ø 190	ø 190	ø 190
- hoogte in mm (H)	800	830	930	950
- afstand vanaf grond in mm (onderste aansluiting)	310	310	360	360
- afstand aansluitingen in mm (hoh.)	190	190	190	190
- gewicht in kg	17	38	46	55

ARTIKELNUMMER	OMSCHRIJVING	ZAND ZAK 25 KG ZAND/GRIND	AFM ZAK 21 KG AFM 1/AFM 2/AFM 3	€
C 0511002	Filter Calplas® FA10 polyester ø 520 mm	4/1	3/2	1.195,00
C 0511003	Filter Calplas® FA15 polyester ø 640 mm	5/2	3/3	1.380,00
C 0511004	Filter Calplas® FA20 polyester ø 720 mm	9/2	5/5	1.630,00
C 0511005	Filter Calplas® FA30 polyester ø 840 mm	13/3	7/4/3	1.935,00

PRIVÉ FILTERS

CALPLAS® HFS



Eigenschappen

- + Polyester filter van industriële kwaliteit, kleur blauw RAL 5015.
- + Het HFS filter is aanzienlijk hoger dan het FA filter en bevat bijna 50% meer filtermedium, meer contacttijd door een hoger filterbed wat resulteert in een beter filter- en vlokingsproces.
- + Het HFS 15 filter en de modellen daarboven zijn uitgevoerd met groter transparant filterdeksel en bevatten circa 20% meer filtermedium.
- + Voorzien van speciale AFM diffusor voor ideale waterspreiding op het filterbed, waardoor er geen kratervorming ontstaat.
- + Werkdruk maximaal 2,5 bar, testdruk 3,75 bar (op aanvraag leverbaar met werkdruk tot 7 bar). Temperatuurbestendig tot 40°C.
- + Inclusief manometer, ontluchter en transparant deksel.
- + Exclusief 6-weg klep, optioneel automatisch of handmatig te kiezen. Besgo terugspoelventiel past standaard op het filter, benodigd koppelingsset los vermeld (zie hoofdstuk Besgo).
- + 5 jaar garantie op de filtertank.



	HFS 6	HFS 10	HFS 15	HFS 20	HFS 30	HFS 35
Filtercapaciteit in m³/uur bij						
- 50 m ³ /uur/m ² (terugspoelcapaciteit)	6,5	10	15,5	19,5	26	35
- 30 m ³ /uur/m ²	3,9	6	9,3	11,7	15,6	21
Filterspecificaties						
- diameter in mm	415	520	640	720	840	960
- aansluitmaat in duim F"	2"	2"	2"	2"	2"	2½"
- filteroppervlak in m ²	0,13	0,20	0,30	0,40	0,52	0,70
- hoogte filterbed in cm	45	50	60	60	65	70
- filteropening boven ø in mm	ø 190	ø 190	ø 305	ø 305	ø 355	ø 355
- hoogte in mm (H)	861	931	1.090	1.140	1.190	1.240
- afstand vanaf grond in mm (onderste aansl.)	260	310	310	360	360	360
- afstand aansluitingen in mm (hoh.)	190	190	190	190	190	250
- gewicht in kg	15	20	42	51	60	75

ARTIKELNUMMER	OMSCHRIJVING	ZAND ZAND/GRIND ZAK 25 KG	AFM AFM 1/AFM 2/AFM 3 ZAK 21 KG	€
C 0511110	Filter Calplas® HFS6 polyester ø 415 mm	1/1	1/1	1.020,00
C 0511112	Filter Calplas® HFS10 polyester ø 520 mm	5/2	3/3	1.355,00
C 0511113	Filter Calplas® HFS15 polyester ø 640 mm	10/2	6/6	1.880,00
C 0511114	Filter Calplas® HFS20 polyester ø 720 mm	13/3	8/8	2.165,00
C 0511115	Filter Calplas® HFS30 polyester ø 840 mm	19/4	10/5/5	2.500,00
C 0511116	Filter Calplas® HFS35 polyester ø 960 mm	28/6	15/8/7	3.255,00

FILTERS OPENBARE ZWEMBADEN

CALPLAS® AFM



Eigenschappen

- + Halfhoogbed AFM filter met filterkruis, hoogte filterbed 900 mm.
- + Servicemangagat met transparant acrylaat deksel.
- + Voorzien van zichtglas.
- + Servicemangagat en zichtglas standaard op positie 6. Eventueel te bestellen op positie 2.
- + Voorzien van speciale AFM diffusor voor ideale waterspreiding op het filterbed, waardoor er geen kratervorming ontstaat.
- + Werkdruk maximaal 2,5 bar, testdruk 3,75 bar (op aanvraag leverbaar met werkdruk tot 7 bar). Temperatuurbestendig tot 40°C.
- + Inclusief transparant deksel, manometer, aftapplug en ontluchting 3/4".
- + Exclusief terugspoelventiel, optioneel automatisch of handmatig te kiezen. Besgo terugspoelventiel (advies wandmontage) past standaard op het filter, benodigde koppelingsset los vermeld (zie hoofdstuk Besgo).
- + 5 jaar garantie op de filtertank.

5

	AFM 520	AFM 640	AFM 720	AFM 840	AFM 960
Filtercapaciteit in m³/uur bij					
- 50 m ³ /uur/m ² (terugspoelcapaciteit)	10	15,5	19,5	26	35
- 30 m ³ /uur/m ²	6	9,3	11,7	15,6	21
Filterspecificaties					
- diameter in mm	520	640	720	840	960
- aansluitmaat in duim F"	2"	2"	2"	2"	2½"
- filteroppervlak in m ²	0,20	0,30	0,40	0,52	0,70
- hoogte filterbed in cm	90	90	90	95	100
- filteropening boven in mm	ø 190	ø 190	ø 190	ø 190	ø 215
- hoogte in mm	1.400	1.440	1.440	1.460	1.520
- afstand vanaf grond in mm (onderste aansluiting)	405	420	420	440	405
- afstand aansluitingen in mm (hoh.)	190	190	190	190	250
- zijdelings mangagat in mm ø	ø 215	ø 305	ø 305	ø 305	ø 355
- zichtglas	2½"	3"	3"	3"	4"
- gewicht in kg	58	75	88	99	125

ARTIKELNUMMER	OMSCHRIJVING	AFM AFM 1/AFM 2/AFM 3 ZAK 21 KG	€
D 0511039	Filter Calplas® AFM polyester ø 520 mm	6/5	2.275,00
D 0511040	Filter Calplas® AFM polyester ø 640 mm	9/8	2.670,00
D 0511041	Filter Calplas® AFM polyester ø 720 mm	11/11	3.060,00
D 0511042	Filter Calplas® AFM polyester ø 840 mm	15/8/8	3.400,00
D 0511043	Filter Calplas® AFM polyester ø 960 mm	22/11/11	4.360,00
	Transportkosten		110,00



5



FILTERS OPENBARE ZWEMBADEN

CALPLAS® DCH/P



Eigenschappen

- + Polyester filter van industriële kwaliteit, kleur blauw RAL 5015.
- + Hoogbed AFM filter met doppenbodem, hoogte filterbed 1.200 mm (op aanvraag met hoogte filterbed 1.500 mm leverbaar).
- + Servicemangat met metalen deksel, transparant deksel optioneel.
- + Voorzien van zichtglas.
- + Temperatuurbestendig tot 40°C, ozonbestendig op aanvraag.
- + Op aanvraag leverbaar met onderste aansluitpoort onder de doppenbodem (volgens DIN-norm, type 2).
- + Werkdruk maximaal 2,5 bar, testdruk 3,75 bar.
- + Inclusief transparant deksel met ¾" F tbv. ontluchting.
- + Exclusief manometer en ontluchter.
- + Exclusief terugspoelventiel/frontbuissysteem, optioneel automatisch of handmatig te kiezen (zie hoofdstuk Besgo).
- + 10 jaar garantie op de filtertank.

	DCH/P 415	DCH/P 460	DCH/P 520	DCH/P 640
Filtercapaciteit in m³/uur bij				
- 50 m ³ /uur/m ² (terugspoelcapaciteit)	6,5	8	10	15,5
- 30 m ³ /uur/m ²	3,9	4,8	6	9,3
Filterspecificaties				
- diameter in mm	415	460	520	640
- aansluitmaat in duim	2"	2"	2"	2"
- filteroppervlak in m ²	0,13	0,16	0,20	0,30
- hoogte filterbed in cm	120	120	120	120
- filteropening boven in mm ø	ø 190	ø 190	ø 190	ø 190
- hoogte in mm (H)	1.801	1.812	1.832	1.886
- afstand vanaf grond in mm (onderste aansluiting)	260	260	300	338
- afstand aansluitingen in mm (hoh.)	1.311	1.322	1.287	1.279
- zijdelings mangat in mm ø	ø 305	ø 305	ø 305	ø 355
- aantal doppen in bodemplaat	12	12	15	20
- zichtglas	2½"	2½"	2½"	3"
- gewicht in kg	61	66	76	97

ARTIKELNUMMER	OMSCHRIJVING	€
D 0511075	Filter Calplas® DCH/P polyester ø 415 mm	3.085,00
D 0511076	Filter Calplas® DCH/P polyester ø 460 mm	3.300,00
D 0511077	Filter Calplas® DCH/P polyester ø 520 mm	3.640,00
D 0511078	Filter Calplas® DCH/P polyester ø 640 mm	4.515,00
	Transportkosten filter 0511075 t/m 0511081	163,00

FILTERS OPENBARE ZWEMBADEN

CALPLAS® DCH/P

	DCH/P 720	DCH/P 840	DCH/P 960	DCH/P 1010	DCH/P 1260
Filtercapaciteit in m³/uur bij					
- 50 m ³ /u/m ² (terugspoelcapaciteit)	19,5	26	35	39	60,5
- 30 m ³ /uur/m ²	11,7	15,6	21	23,4	36,3
Filterspecificaties					
- diameter in mm	720	840	960	1.010	1.260
- aansluitmaat in duim	2"	2½"	2½"	DN80	DN100
- filteroppervlak in m ²	0,40	0,52	0,70	0,78	1,21
- hoogte filterbed in cm	1200	1200	1200	1200	1200
- filteropening boven in mm ø	ø 190	ø 190	ø 205	ø 305	ø 305
- hoogte in mm (H)	1.985	2.070	2.138	2.050	2.120
- afstand vanaf grond in mm	405	430	455	425	505
- afstand aansl. in mm (hoh.)	1.275	1.300	1.373	960	990
- zijdelings mangat in mm ø	ø 355	ø 355	ø 420	ø 420	ø 420
- aantal doppen in bodemplaat	24	35	43	48	64
- zichtglas	3"	3"	4"	4"	4"
- gewicht in kg	125	150	190	218	247

ARTIKELNUMMER	OMSCHRIJVING	€
D 0511079	Filter Calplas® DCH/P polyester ø 720 mm	5.130,00
D 0511080	Filter Calplas® DCH/P polyester ø 840 mm	5.820,00
D 0511081	Filter Calplas® DCH/P polyester ø 960 mm	7.460,00
D 0511082	Filter Calplas® DCH/P polyester ø 1.010 mm	9.885,00
D 0511083	Filter Calplas® DCH/P polyester ø 1.260 mm	13.215,00
D 0589021	Waterco duo paneeldrukmeterset compleet, aansluitingen ¼" M	310,00
	Transportkosten filter 0511075 t/m 0511081	163,00
	Transportkosten filter 0511082 & 0511083 (transport + filterkrat)	403,00



De modellen 0511079 t/m 0511083 zijn standaard op voorraad. De overige modellen niet. Houd rekening met levertijden. Vulschema zand en AFM® op aanvraag.

Direct online bestellen

ONDERDELEN

Bestel uw onderdelen gemakkelijk op **Mijn Pomaz**. Hier vindt u een compleet overzicht, exploded views en handleidingen. In uw eigen omgeving vindt u de actuele voorraad, de status van de bestelling en nog veel meer.



FILTERS OPENBARE ZWEMBADEN

CALPLAS® DPS 420

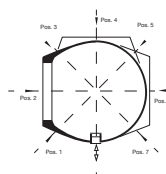

Eigenschappen

- + Polyester filter van industriële kwaliteit, kleur blauw RAL 5015.
- + Hoogbed AFM filter met doppenbodem, hoogte filterbed 1.200 mm.
- + Servicemangat ø 420 mm en zichtglas, gemonteerd in filter.
- + Service mangat standaard positie 7 en zichtglas positie 2. Bij bestelling zijn eventueel andere posities op te geven.
- + Werkdruk maximaal 2,5 bar, testdruk 3,75 bar (op aanvraag leverbaar met werkdruk tot 6 bar).
- + Temperatuurbestendig tot 40°C, ozonbestendig op aanvraag.
- + Op aanvraag leverbaar met onderste aansluitpoort onder de doppenbodem (volgens DIN-norm, type 2).
- + Voorzien van staal gecoat deksel, exclusief manometer en ontluchting 1" F (aansluiting in filter voorzien).
- + Exclusief terugspoelventiel/frontbuissysteem (optioneel automatisch of handmatig te kiezen).
- + Voorzien van een hijsog voor verantwoorde plaatsing.
- + Interesse? Neem contact met ons op voor vragen of begeleiding bij het bestelproces.
- + 10 jaar garantie op de filtertank.

5

	DPS 1010	DPS 1160	DPS 1260	DPS 1440	DPS 1640	DPS 1840	DPS 2040
Filtercapaciteit in m³/uur bij							
- 50 m ³ /uur/m ² (terugspoelcapaciteit)	39	50,5	60,5	77,5	102	126	158,5
- 30 m ³ /uur/m ²	23,4	30,3	36,3	46,5	61,2	75,6	95,1
Filterspecificaties							
- diameter in mm	1.010	1.160	1.260	1.440	1.640	1.840	2.040
- aansluitmaat kraagbus 'kaal'	DN80	DN100	DN100	DN100	DN125	DN125	DN150
- filteroppervlak in m ²	0,78	1,01	1,21	1,55	2,04	2,52	3,17
- hoogte in mm	2.160	2.265	2.305	2.380	2.500	2.560	2.660
- afstand vanaf grond in mm (onderste aansluiting)	560	610	620	670	760	790	820
- afstand aansluitingen in mm (hoh.)	1.200	1.205	1.285	1.265	1.240	1.015	1.010
- zijdelings mangat ø in mm	ø 420	ø 420	ø 420	ø 420	ø 420	ø 420	ø 420
- aantal doppen in bodemplaat	48	64	84	96	132	172	212
- zichtglas	4"	4"	4"	4"	5"	5"	6"
- gewicht in kg	310	350	400	580	610	745	925

ARTIKELNUMMER	OMSCHRIJVING	€
D 0511060	Filter Calplas® DPS 420 polyester ø 1.010 mm, blauw	11.330,00
D 0511061	Filter Calplas® DPS 420 polyester ø 1.160 mm, blauw	13.205,00
D 0511062	Filter Calplas® DPS 420 polyester ø 1.260 mm, blauw	14.520,00
D 0511063	Filter Calplas® DPS 420 polyester ø 1.440 mm, blauw	17.135,00
D 0511064	Filter Calplas® DPS 420 polyester ø 1.640 mm, blauw	21.455,00
D 0511065	Filter Calplas® DPS 420 polyester ø 1.840 mm, blauw	25.310,00
D 0511066	Filter Calplas® DPS 420 polyester ø 2.040 mm, blauw	30.565,00

FILTERS OPENBARE ZWEMBADEN

CALPLAS® DPS 420

	DPS 2210	DPS 2340	DPS 2550*	DPS 2800*	DPS 3000*
Filtercapaciteit in m³/uur bij					
- 50 m ³ /uur/m ² (terugspoelcapaciteit)	188,5	203	245,5	298,5	345
- 30 m ³ /uur/m ²	113,1	121,8	147,3	179,1	207
Filterspecificaties					
- diameter in mm	2.210	2.340	2.550	2.800	3.000
- aansluitmaat kraagbus 'kaal'	DN200	DN200	DN200	DN250	DN250
- filteroppervlak in m ²	3,77	4,06	4,91	5,97	6,90
- hoogte in mm (H)	2.840	2.850	2.920	3.040	3.070
- afstand vanaf grond in mm (onderste aansluiting)	850	900	925	970	nrb.
- afstand aansluitingen in mm (hoh.)	1.365	1.315	1.385	1.380	nrb.
- zijdelings mangat ø in mm	ø 420	ø 420	ø 420	ø 420	ø 420
- aantal nozzles	235	284	336	419	484
- zichtglas	6"	6"	6"	6"	6"
- gewicht in kg	1.145	1.300	1.435	1.510	1.660

ARTIKELNUMMER	OMSCHRIJVING	€
D 0511055	Filter Calplas® DPS 420 polyester ø 2.210 mm, blauw	34.765,00
D 0511067	Filter Calplas® DPS 420 polyester ø 2.340 mm, blauw	37.335,00
D 0511068	Filter Calplas® DPS 420 polyester ø 2.550 mm, blauw	43.290,00
D 0511069	Filter Calplas® DPS 420 polyester ø 2.800 mm, blauw	49.075,00
D 0511085	Filter Calplas® DPS 420 polyester ø 3.000 mm, blauw	55.870,00
D 0589021	Waterco duo paneeldrukmeterset compleet, aansluitingen ¼" M	310,00
	Transportkrat + transportkosten 0511060 t/m 0511063	460,00
	Transportkrat + transportkosten 0511064 t/m 0511066	575,00
	Transportkrat + transportkosten 0511067	630,00
	Transportkrat 0511068, 0511069 & 0511085 / Transportkosten op aanvraag	



Dit model filter is standaard niet voorradig, houd rekening met levertijden. Vulschema zand en AFM® op aanvraag.

Direct online bestellen

ONDERDELEN

Bestel uw onderdelen gemakkelijk op **Mijn Pomaz**. Hier vind u een compleet overzicht, exploded views en handleidingen. In uw eigen omgeving vind u de actuele voorraad, de status van de bestelling en nog veel meer.

pomaz



FILTERS OPENBARE ZWEMBADEN

WATERCO SPDD



Eigenschappen

- + Waterco filtertank, naadloos vat uit één stuk. Waterco's Micron Commercieel Glasvezel Filters zijn gemaakt van doorlopende strengren van hoge kwaliteit glasvezel filament gewikkeld onder gecontroleerde spanning om een naadloos, ondoordringbaar drukvat te realiseren. Dit geeft een filter dat vrij is van lassen of naden. Waterco's revolutionaire wikkeltechnologie versterkt de glasvezelstructuur verder zodat het bestand is tegen een werkdruk van maximaal 4 bar.
- + Geschikt voor toepassing bij openbare zwembaden, uitgevoerd met filterdoppen, filterbedhoogte 1.200 mm.
- + Extra hoog uitgevoerd met voor meer contacttijd en dus een beter filter- en vlokingsproces.
- + Werkdruk maximaal 4 bar (op aanvraag leverbaar met werkdruk 6 bar, 8 bar en 10 bar). Temperatuurbestendig tot 50°C.
- + Inclusief zichtglas, zijdelingse opening (mangat).
- + 10 jaar garantie op de filtertank en 2 jaar op andere delen.

	SPDD 1200	SPDD 1400	SPDD 1600	SPDD 1800
Filtercapaciteit in m³/uur bij				
- 50 m ³ /uur/m ² (terugspoelcapaciteit)	56	77	100	127
- 30 m ³ /uur/m ²	34	46	60	76
Filterspecificaties				
- ø uitwendig in mm met rand	ø 1.229	ø 1.442	ø 1.644	ø 1.839
- aansluitmaat lijm, boven/onder	90 mm F	110 mm F	110 mm F	160 mm F
- filteroppervlak in m ²	1,13	1,54	2,01	2,54
- hoogte filter in mm	2.158	2.228	2.200	2.175
- hoogte filterbed in mm	1.200	1.200	1.200	1.200
- afstand onderste aansluiting vanaf grond in mm	749	814	829	789
- afstand aansluitingen in mm hoh.	700	700	700	700
- mangat in mm	420 x 320	420 x 320	420 x 320	420 x 320
- filterdoppen	75	99	133	167
- gewicht in kg	200	280	350	660

ARTIKELNUMMER	OMSCHRIJVING	€
C 0525130	Filter Waterco SPDD 1200, ø 1.229 mm, 48"	14.061,00
C 0525131	Filter Waterco SPDD 1400, ø 1.442 mm, 56"	17.332,00
C 0525132	Filter Waterco SPDD 1600, ø 1.644 mm, 64"	20.869,00
C 0525133	Filter Waterco SPDD 1800, ø 1.839 mm, 70"	25.764,00
D 0589021	Waterco duo paneeldrukmeterset compleet, aansluitingen ¼" M	310,00
	Transportkosten	163,00

FILTERS OPENBARE ZWEMBADEN

WATERCO SPDD

	SPDD 2000	SPDD 2200	SPDD 2350	SPDD 2500
Filtercapaciteit in m³/uur bij				
- 50 m ³ /uur/m ² (terugspoelcapaciteit)	157	190	216	245
- 30 m ³ /uur/m ²	94	114	130	147
Filterspecificaties				
- ø uitwendig in mm met rand	ø 2.042	ø 2.245	ø 2.390	ø 2.575
- aansluitmaat lijm, boven/onder	160 mm F	160 mm F	160 mm F	160 mm F
- filteroppervlak in m ²	3,14	3,80	4,34	4,91
- hoogte filter in mm	2.313	2.330	2.330	2.405
- hoogte filterbed in mm	1.200	1.200	1.200	1.200
- afstand onderste aansluiting vanaf grond in mm	789	903	950	1.011
- afstand aansluitingen in mm hoh.	700	483	600	483
- mangat in mm	420 x 320	420 x 320	420 x 320	420 x 320
- filterdoppen	189	263	247	263
- gewicht in kg	940	1.000	1.100	1.150

ARTIKELNUMMER	OMSCHRIJVING	€
C 0525134	Filter Waterco SPDD 2000, ø 2.042 mm, 79"	30.387,00
C 0525135	Filter Waterco SPDD 2200, ø 2.245 mm, 92"	33.178,00
C 0525136	Filter Waterco SPDD 2350, ø 2.390 mm, 96"	42.440,00
C 0525137	Filter Waterco SPDD 2500, ø 2.575 mm, 98"	45.808,00
D 0589021	Waterco duo paneeldrukmeterset compleet, aansluitingen ¼" M	310,00
	Transportkosten	163,00



Dit model filter is standaard niet voorradig, houd rekening met levertijden. Vulschema zand en AFM® op aanvraag.

Direct online bestellen

ONDERDELEN

Bestel uw onderdelen gemakkelijk op **Mijn Pomaz**. Hier vindt u een compleet overzicht, exploded views en handleidingen. In uw eigen omgeving vindt u de actuele voorraad, de status van de bestelling en nog veel meer.

wijn
pomaz



FILTERS OPENBARE ZWEMBADEN

WATERCO SMDD



Eigenschappen

- + Waterco filtertank, naadloos vat uit één stuk. Waterco's Micron Commercieel Glasvezel Filters zijn gemaakt van doorlopende strengen van hoge kwaliteit glasvezel filament gewikkeld onder gecontroleerde spanning om een naadloos, ondoordringbaar drukvat te realiseren. Dit geeft een filter dat vrij is van lassen of naden. Waterco's revolutionaire wikkeltechnologie versterkt de glasvezelstructuur verder zodat het bestand is tegen een werkdruk van maximaal 4 bar.
- + Geschikt voor toepassing bij openbare zwembaden, uitgevoerd met filterkruis, filterbedhoogte 1.200 mm.
- + Extra hoog uitgevoerd voor meer contacttijd en dus een beter filter- en vlokingsproces.
- + Werkdruk maximaal 4 bar (op aanvraag leverbaar met werkdruk 6 bar, 8 bar en 10 bar). Temperatuurbestendig tot 50°C.
- + Inclusief zichtglas, zijdelingse opening (mangat).
- + 10 jaar garantie op de filtertank.

	SMDD 1200	SMDD 1400	SMDD 1600	SMDD 1800	SMDD 2000	SMDD 2200	SMDD 2350
Filtercapaciteit in m³/uur bij							
- 50 m ³ /uur/m ² (terugspoelcapaciteit)	56	77	100	127	157	190	216
- 30 m ³ /uur/m ²	34	46	60	76	94	114	130
Filterspecificaties							
- ø uitwendig in mm met rand	ø 1.229	ø 1.442	ø 1.644	ø 1.839	ø 2.042	ø 2.245	ø 2.390
- aansluitmaat lijn, boven/onder	90 mm F	110 mm F	110 mm F	160 mm F	160 mm F	160 mm F	160 mm F
- filteroppervlak in m ²	1,13	1,54	2,01	2,54	3,14	3,80	4,34
- hoogte filter in mm	2.158	2.228	2.200	2.175	2.313	2.330	2.330
- hoogte filterbed in mm	1.200	1.200	1.200	1.200	1.200	1.200	1.200
- afst. onderste aansl. va. grond in mm	1.309	898	989	900	827	903	1.017
- afstand aansluitingen in mm hoh.	356	432	432	483	483	483	533
- mangat in mm	420 x 320	420 x 320	420 x 320	420 x 320	420 x 320	420 x 320	420 x 320
- gewicht in kg	220	280	360	430	610	580	920

ARTIKELNUMMER	OMSCHRIJVING	€
C 0525100	Filter Waterco SMDD 1200, ø 1.229 mm, 48"	8.317,00
C 0525101	Filter Waterco SMDD 1400, ø 1.442 mm, 56"	10.474,00
C 0525102	Filter Waterco SMDD 1600, ø 1.644 mm, 64"	13.719,00
C 0525103	Filter Waterco SMDD 1800, ø 1.839 mm, 70"	17.151,00
C 0525104	Filter Waterco SMDD 2000, ø 2.042 mm, 79"	20.670,00
C 0525105	Filter Waterco SMDD 2200, ø 2.245 mm, 92"	23.402,00
C 0525106	Filter Waterco SMDD 2350, ø 2.390 mm, 96"	32.900,00
D 0589027	Waterco automatisch be-/ontluchtingsventiel PP1" M	
D 0589021	Waterco duo paneeldrukmeterset compleet, aansluitingen ¼" M	310,00
	Transportkosten	163,00

Dit model is standaard niet voorradig, houd rekening met een levertijd. Vulschema zand en AFM® op aanvraag

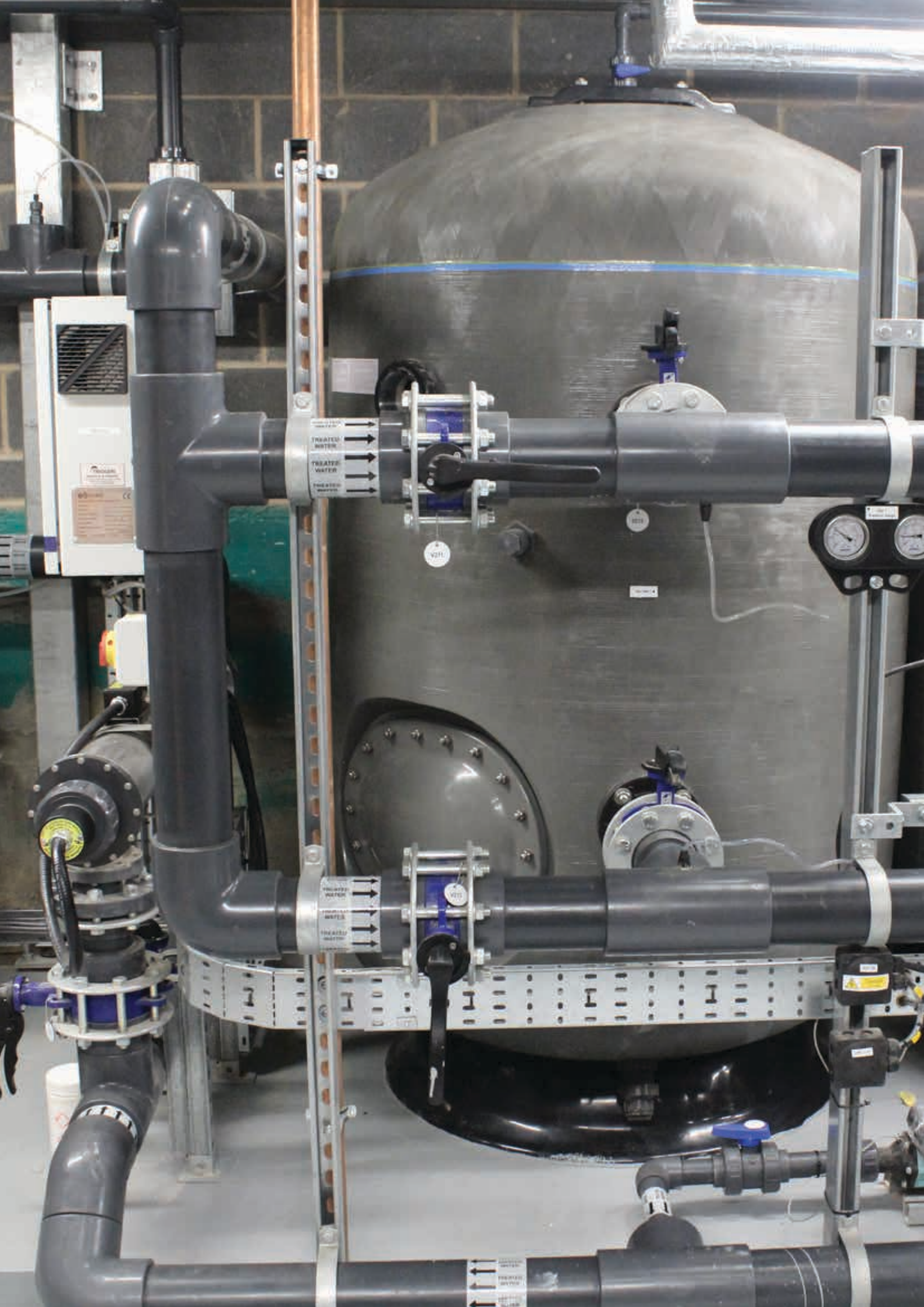

TREATED WATER
TREATED WATER
TREATED WATER

TREATED WATER
TREATED WATER
TREATED WATER

TREATED WATER
TREATED WATER
TREATED WATER

AFM[®]NG

Filtermedia van topkwaliteit

AFM[®]ng (*Activated Filter Media*) is het resultaat van 35 jaar onderzoek en ontwikkeling. Dit filtermedium vervangt zand en kan zonder aanpassingen in alle soorten zandfilters worden geplaatst.

AFM[®]ng is gemaakt op basis van groen en bruin glas en ondergaat een uniek activeringsproces waardoor het zelfsteriliserend wordt en superieure mechanische en elektrostatische filtratie-eigenschappen krijgt.

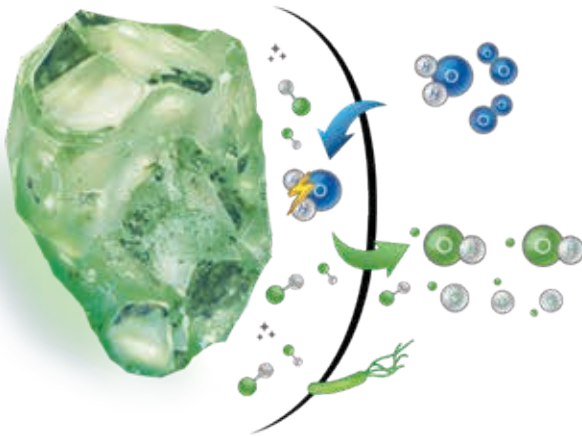

Zelfsteriliserend oppervlak
bestand tegen bacteriegroei

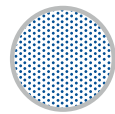

Groter filteroppervlak voor
superieure filterende eigenschappen



Geactiveerde oppervlaktelading om
fijne deeltjes en organische stoffen aan
te trekken

5

AFM[®]ng biedt het beste filtratierendement

AFM[®]ng filtreert fijner dan kwarts- of glaszand. Het onafhankelijke en bekendste Europese laboratorium voor filtratietests IFTS (www.ifts-sls.com) heeft AFM[®]ng, kwartzsand en andere soorten glaszand getest. De tests werden uitgevoerd met schoon filtermedia zonder biofilm.

AFM[®]ng: gecertificeerde filtercapaciteit tot 1 micron

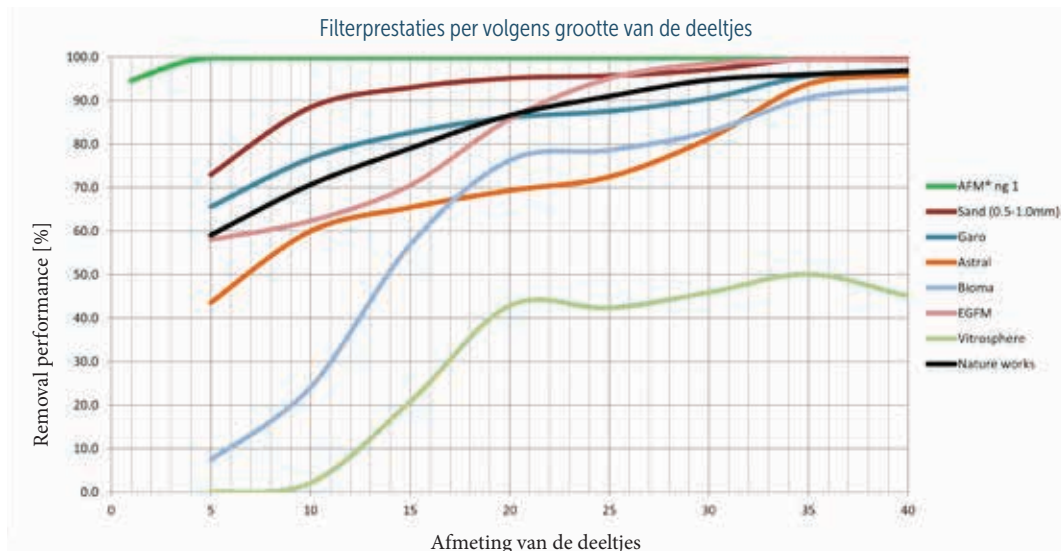

Zand: filtert 95% van alle deeltjes tot 20 micron groot.



Glaszand: filtert 95% van alle deeltjes groter dan 25 micron.



AFM[®]ng: filtert 95% van alle deeltjes tot 1 micron groot.
AFM[®]: filtert 95% van alle deeltjes tot 4 micron groot.

AFM®NG

Waarom kiezen voor AFM®NG?



Stabiele prestaties

1. EFFICIËNTE FILTRATIE

AFM® garandeert een voorspelbaar en betrouwbaar filtratierendement dat stabiel blijft in de tijd. Zo komt er nooit ongefiltreerd water in het zwembad.



Veilig water

2. BESTRIJD ZIEKTEVERWEKKERS

AFM® voorkomt de groei en overdracht van ziekteverwekkende stoffen. Dit maakt het zwembadwater veel veiliger om in te zwemmen.



Geen chloorgeur

3. GEEN CHLOORGEUR

Met AFM® in uw filter wordt ureum niet biologisch omgezet in ammoniak: geen biofilm = geen trichloramines = geen chloorgeur!

Voordelen

Tot 50% minder terugspoelwater

AFM® heeft een terugspoeldebiet van slechts 40 tot 50 m³/uur nodig.

Filteronderhoud

AFM® gaat veel langer mee dan alle andere filtermedia en biedt een gegarandeerd rendement op uw investering.

Verminderd chloorverbruik

Ongeveer 20% tot 30% minder chemicaliën.

Kristalhelder water en de beste luchtkwaliteit

Met AFM® wordt de vorming van chloroform en andere trihalomethanen (THM's) vrijwel gehalveerd.

AFM®ng is een cruciaal element van het Daisy systeem

Daisy® staat voor "Dryden Aqua Integrated System", een ecologische en duurzame oplossing om water in openbare en privézweembaden te behandelen tegen bacteriëngroei. Daisy® kan de kosten van de waterbehandeling fors verlagen, de helderheid van het water verbeteren en de gezondste zwembeleving bieden. Lees er alles over in het hoofdstuk Daisy.

ARTIKELNUMMER	OMSCHRIJVING	GRAAD MM	VERPAKKING	Q/PALLET	€
C 0585031	AFM® 1 ng glasfiltermedium	0,4 - 0,8	21 kg	40	47,50
C 0585032	AFM® 2 ng glasfiltermedium	0,7 - 2,0	21 kg	40	47,50
C 0585033	AFM® 3 glasfiltermedium	2,0 - 4,0	21 kg	40	47,50

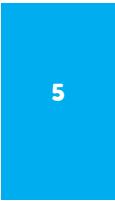

PPG GLASFILTERMEDIA



PGFM (*PPG Glass Filter Media*) is één van de beste glasfiltermedia op de markt. Dit filtermedia wordt gemaakt door Dryden Aqua in eigen fabrieken die strikt voldoen aan het ISO-gecertificeerde productieproces. Het glas wordt eerst gewassen en ontsmet en daarna voorzichtig gebroken tot glasscherven van de gewenste vorm en afmetingen. Er wordt in het bijzonder op gelet dat er geen gevaarlijke glasscherven in het filtermateriaal terecht komen en dat het gehalte aan organische stoffen beneden 400 gram per ton blijft. Maar PGFM is niet hetzelfde als AFM®. PGFM wordt niet onderworpen aan het gepatenteerde activeringsproces en wordt gemaakt van gemengd glas. Het witte glas wordt niet uitgesorteerd.

Niettemin is PGFM een beter filtermedia dan zand omdat het beter bestand is tegen biologische aangroeiorganismen, ook al is het niet bioresistent zoals AFM®. PGFM is ideaal om te voldoen aan de marktvraag naar generieke filtermedia op basis van glaszand, en vormt de geschikte oplossing voor prijsbewuste klanten die zich in mindere mate laten leiden door topprestaties.

Glaszand gemaakt door Dryden Aqua: vergelijkbare prijsklasse als andere filtermedia op basis van glaszand, maar van betere kwaliteit.

5

Eigenschappen

- + Helderder water
- + Minder verbruik van desinfectie middel
- + Minder desinfectie bijproducten

Filtervulling

- + 70% PGFM 1
- + 15% PGFM 2
- + 15% PGFM 3*

* Gebruik 70% PGFM 1 en 30% PGFM 2 voor kleinere filters (diameter < 1.000 mm) en voor alle filters met doppenbodem ongeacht de filterdiameter. PGFM 3 is voor filters met een grotere diameter om voor een goede terugspoeling te zorgen.

ARTIKELNUMMER	OMSCHRIJVING	GRAAD MM	VERPAKKING	Q/PALLET	€
A 0585020	PPG 1 glasfiltermedium	0,3 - 1,0	Zakken van 25 kg	40	31,50
A 0585021	PPG 2 glasfiltermedium	0,8 - 2,5	Zakken van 25 kg	40	31,50
A 0585022	PPG 3 glasfiltermedium	2,5 - 5,0	Zakken van 25 kg	40	31,50

FILTERZAND



A 0585004



A 0585006



A 0585007



A 0585008



A 0585011



A 0585014

ARTIKELNUMMER	OMSCHRIJVING	GRAAD MM	VERPAKKING	Q/PALLET	€
A 0585004	Filterzand	0,4 - 0,8	Zakken van 25 kg	40	13,95
A 0585006	Filterzand	0,5 - 1,0	Zakken van 25 kg	40	13,95
A 0585007	Filterzand	1,0 - 2,0	Zakken van 25 kg	40	13,95
A 0585008	Filtergrind	2,0 - 4,0	Zakken van 25 kg	40	13,95
A 0585011	Filtergrind	3,15 - 5,6	Zakken van 25 kg	40	13,95
A 0585014	Filtergrind	5,0 - 8,0	Zakken van 25 kg	40	13,95
A 0585015	Filtergrind	8,0 - 16,0	Zakken van 25 kg	40	13,95

5

HYDRO-ANTRACIET

Maximale filtersnelheid bij toepassing hydro-anthraciet is 30 m³/uur/m².

ARTIKELNUMMER	OMSCHRIJVING	GRAAD MM	VERPAKKING	Q/PALLET	€
A 0586051	Hydro-antraciet N- korrel-1 Te gebruiken bij meerlaags filtratie (hoogbed zandfilters).	0,6 - 1,6	Zakken van 50 l / 35 kg	20	102,00
A 0586052	Hydro-antraciet "Spezial" Geschikt voor zwaarder belaste WHVBZ/Vlarem zwembaden, breekt ureum beter af. Uitsluitend te gebruiken in by-pass filtratie.	0,6 - 1,6	Zakken van 50 l / 31 kg	20	177,00

ACTIEF KOOL

Voor het uifilteren van ongewenste opgeloste deeltjes (zoals gebonden chloor). Omdat actief kool zeer poreus is en een hele grote oppervlakte heeft is dit uitermate geschikt voor adsorptie van opgeloste stoffen. Het helpt bij het afbreken van ureum, chloorfenolen, geuren en andere ongewenste stoffen. Actief kool kan worden toegepast in combinatie met zand bij meerlaags-filtratie of separaat in een by-pass. Voor zwembadtoepassing worden de beste resultaten gehaald met actief kool dat voornamelijk bestaat uit kokos-kool. Bij ingebruikname het actief kool eerst 24 uur te spoelen.



C 0586060

ARTIKELNUMMER	OMSCHRIJVING	GRAAD MM	VERPAKKING	Q/PALLET	€
C 0586060	Aktief kool (kokos)	1,18 - 2,36	Zakken van 50 l/25 kg	20	265,00

MULTICYCLOON EN CARTRIDGES

MULTICYCLONE



Eigenschappen

- + Geen filtermedia te reinigen of te vervangen.
- + Geen bewegende delen.
- + Niet onnodig terugspoelen.
- + Vermindert filteronderhoud.
- + Geschikt voor zowel nieuwe als bestaande installaties.
- + 2 jaar productgarantie.
- + Geleverd met aftapkraan, metrische en imperiale snelkoppelingen.



Multicyclone 3D animatie

5

Hoe werkt MultiCyclone?

De MultiCyclone is een centrifugaal filtratietoestel dat water bespaart en zorgt voor minder onderhoud aan het filter. De MultiCyclone werkt op basis van de centrifugale waterfiltratie. Er zijn geen bewegende delen met als voordeel geen slijtage en geen filtermedia om te reinigen of te vervangen.

- + Water stroomt in 16 hydrocyclonen die een krachtig centrifugaal effect genereren.
- + Hierdoor worden vuildeeltjes tegen de hydrocycloonwand geslingerd, waarna ze spiraalsgewijs bezinken in de vuilvanger.
- + Het gefiltreerde water beweegt naar het midden van de hydrocycloon waar de stroming wordt omgekeerd en het water naar boven wervelt door de uitlaat.
- + De ophoping van vuil (bezinksel) is eenvoudig te controleren via de transparante vuilvanger van de MultiCyclone.
- + De MultiCyclone is gemakkelijk schoon te maken door de aftapkraan open te draaien. Er wordt slechts 15 l water afgevoerd om de MultiCyclone schoon te spoelen.
- + Er is geen filtermedia om te reinigen of te vervangen.

ARTIKELNUMMER	OMSCHRIJVING	AANSLUITING	TOELAATBARE DOORSTROMING <small>M³/U</small>	MAXIMUM ZWEMBAD-VOLUME <small>M³</small>	WERKDRUK <small>BAR (MAX)</small>	€
C 0525033	Voorfilter MultiCyclone MC 12 1½" / 50 mm	1 1/2" / 50 mm	2,4 - 18	55	3,5	363,00
C 0525034	Voorfilter MultiCyclone MC 16 2" / 63 mm	2" / 63 mm	3 - 30	80	3,5	460,00

MULTICYCLOON EN CARTRIDGES

MULTICYCLONE DUO



Eigenschappen

- + Slimme waterinvoer: Het water stroomt via de zijkant in 16 hydrocyclonen, waardoor een sterke draaibeweging ontstaat.
- + Vuilverwijdering: Zware deeltjes worden naar buiten geslingerd en verzameld in een aparte kamer die je makkelijk kunt reinigen.
- + Schoon water: Het schone, gefilterde water stroomt naar het midden en verlaat zo de multicyclone.
- + Langere levensduur van filters: Minder vuil betekent dat je filter langer meegaat.
- + Onderhoudsvriendelijk: Je hoeft minder vaak schoon te maken of onderdelen te vervangen, wat tijd en geld bespaart.
- + Water besparen: Het systeem gebruikt minder water dankzij efficiënte filtratie en minder terugspoelen.



	MULTICYCLONE DUO 200SQFT	MULTICYCLONE DUO 250SQFT
Aansluiting	63 mm / 2"	63 mm / 2"
Oppervlakte	18,5 m ²	23,2 m ²
Maximale flowrate	30,6 m ³ /uur	30,6 m ³ /uur
Minimale flowrate	3 m ³ /uur	3 m ³ /uur
Druk	3,5 bar	3,5 bar
Maximum temperatuur	40 °c	40 °c

ARTIKELNUMMER	OMSCHRIJVING	€
C 0525031	MultiCyclone Duo 200 SQFT voorfilter	1.170,00
C 0525032	MultiCyclone Duo 250 SQFT voorfilter	1.223,00

MULTICYCLOON EN CARTRIDGES

FLOW VORTEX



Eigenschappen

- + Voorfilter, filtert tot 80% van het vuil vóór het in de zwembadfilter gaat.
- + Compact en licht.
- + Beperkt waterverbruik voor reiniging.
- + 22 hydrocyclonen.
- + Zonder filtermedia.
- + Geschikt voor nieuwe en bestaande installaties.
- + 50-63 mm Aansluitingen inbegrepen.

5

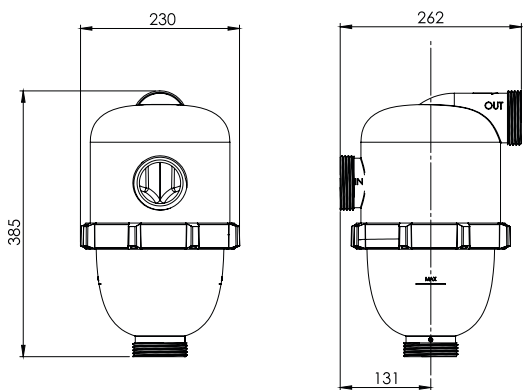

Vortex + Duroflow patroonfilter Combinatie



	FLOW VORTEX
Filtratie performance	40 µm
Minimale flowrate	4 m ³ /uur
Maximale flowrate	32 m ³ /uur
Aansluitingen	In/uit 50-63 mm quick connect
Riool aansluiting	50 mm quick connect
Maximale druk	3,5 bar
Multi cyclones	22
Drukverlies	1,4 m @ 15 m ³ /uur
Garantie / jaar	2

ARTIKELNUMMER	OMSCHRIJVING	€
A 0502205	Flow Vortex voorfilter, Ø 50/63 mm, capaciteit maximaal 32 m ³ /uur	284,00

MULTICYCLOON EN CARTRIDGES

DURAFLOW PATROONFILTER



Eigenschappen

- + Filtratie tot 20/25 micron.
- + Ter vergelijking: zandfilters filteren 95% van alle deeltjes tot 20 micron.
- + Het patroonfilter werkt door oppervlaktefiltratie en niet door dieptefiltratie.
- + De filterprestaties zijn veel minder afhankelijk van het debiet dan bij traditionele zandfilters.
- + We raden aan dit filter te gebruiken in combinatie met het multi-cycloonfilter voor optimale voorfiltratie.
- + De patronen zijn behandeld met een antibacteriële coating om de vorming van een biofilm te voorkomen.
- + De aansluitingen op het filter zijn 63 mm voor optimale prestaties.

	DFC-039	DFC-049
aansluitmaat in mm	63 mm	63 mm
filteroppervlakte in m ²	39,5 m ²	48,8 m ²
maximale flow	24 m ³ /uur	32 m ³ /uur
maximale werkdruk	3,45 bar	3,45 bar
gewicht kg	13 kg	15 kg

ARTIKELNUMMER	OMSCHRIJVING	€
A 0502201	Duraflow DFC-039 patroonfilter, 2x 63 mm F, capaciteit maximaal 24 m ³ /uur	1.248,00
A 0502202	Duraflow DFC-049 patroonfilter, 2x 63 mm F, capaciteit maximaal 32 m ³ /uur	1.612,00
A 0502203	Duraflow filterpatroon, anti-bacterieel, tbv. DFC-039, 4 stuks benodigd	151,00
A 0502204	Duraflow filterpatroon, anti-bacterieel, tbv. DFC-049, 4 stuks benodigd	161,00

BESGO

BESGO AUTOMATISCH TERUGSPOELSYSTEEM



Automatische terugspoelventielen, made in Switzerland

Het Besgo terugspoelventiel wordt sinds 1980 in Zwitserland geproduceerd en is een pneumatisch ventiel die uw zandfilter efficiënt, eenvoudig en veilig terugspoelt. Het Besgo 5-weg ventiel heeft een hogere terugspoelsnelheid dan de traditionele 6-weg klep en levert bijgevolg superieure terugspoelresultaten.



Dankzij de regelmatige en krachtige terugspoelcyclus zorgt Besgo voor kristalhelder water van topkwaliteit.

EIGENSCHAPPEN VAN BESGO VENTIELEN



Laag drukverlies

Hogere terugspoelsnelheid en prestaties dan traditionele 6-weg kleppen.



Schakelen

De filtratiestand is omschakelbaar zonder de filtratiepomp te stoppen.



Installatieflexibiliteit

Direct monteerbaar op filter of aan wand (90° draaibare aansluitingen).



Zwitserse kwaliteit

Hoogwaardig product met uitstekende bedrijfszekerheid. Gecertificeerd door TÜV Rheinland / GS-keurmerk (beproefde veiligheid).



Veilig

Bij stroomstoring/-uitval schakelt het ventiel automatisch in filtratiestand.



Bruikbaar op alle filters tot 2m diameter

Ventielen leverbaar met diameter DN40 (50 mm) tot DN125 (140 mm).

BESGO VENTIELEN EN 6-WEGKLEPPEN

BESGO AUTOMATISCH TERUGSPOELSISTEEM

Het Besgo terugspoelventiel werkt automatisch en kan met luchtdruk worden bediend. Een aansluiting op een kleine luchtcompressor zorgt voor de nodige 3,5 bar. Eventueel kan dit ook met waterdruk, maar luchtdruk geniet de voorkeur.

Een gewone op 230 V gevoede controller/timer is voldoende om de elektromagnetische ventiel te activeren (er wordt namelijk niets geprogrammeerd).

Het elektromagnetische ventiel wordt onder stroom gezet en open gestuurd. De inlaatdruk drukt de veer in het Besgo ventiel samen zodat de terugspoelcyclus wordt gestart. De terugspoelcyclus duurt zolang elektrische stroom naar de elektromagnetische ventiel wordt toegevoerd. Bij stroomstoring/-uitval schakelt het Besgo ventiel automatisch in filtratiestand. Dit verhindert dat het zwembad ongewild leegloopt.



Aansluiting op luchtcompressor

5

Technische gegevens:

Regeldruk
3,5 tot 6 bar
(aansturing via perslucht)

Elektrische aansluiting:
230 V / 50 Hz

De filtratiestand is omschakelbaar zonder de circulatiepomp te stoppen.

Stand FILTEREN

Elektromagnetisch ventiel gesloten

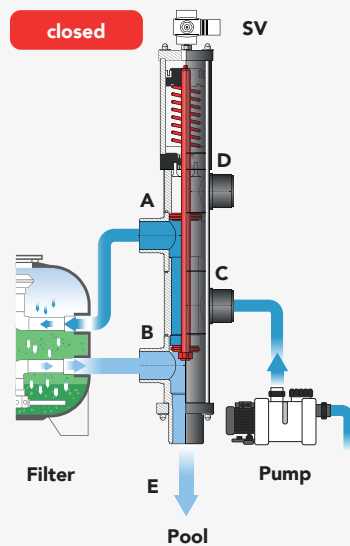

Stand TERUGSPOELEN

Elektromagnetisch ventiel geopend

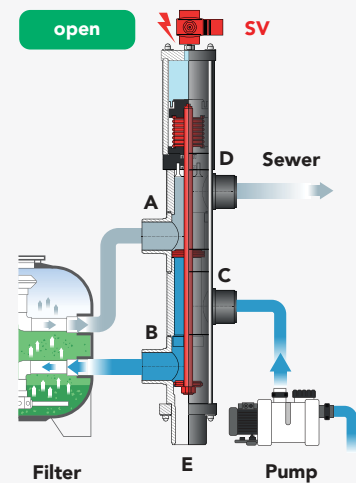

- SV Elektromagnetisch ventiel
- A Filteraansluiting (inlaat)
- B Filteraansluiting (uitlaat)
- C Aansluiting op filtratiepomp

- D Aansluiting op terugspoelleiding (riool)
- E Aansluiting op zwembad (gefiltreerd water)

BESGO VENTIELEN EN 6-WEGKLEPPEN

BESGO VENTIELEN



Eigenschappen

- + Een goede waterbehandeling is niet mogelijk zonder dat er met regelmaat en goed teruggespoeld wordt, een absolute must.
- + Het Besgo ventiel is een betrouwbaar mechanisch automatisch teruggespoelventiel, gefabriceerd door de firma Besgo in Zwitserland.
- + Bediend dmv. luchtdruk via een 230 V magneetventiel.
- + In ruststand staat het ventiel in de stand filteren, bij eventuele stroomstoring wordt het bad dus niet leeggeheveld, optimale veiligheid. Als het magneetventiel bekrachtigd is wordt er teruggespoeld.
- + Zeer gering drukverlies, tevens om te schakelen zonder de installatie stop te zetten.
- + Het binnenwerk is uitgevoerd in rvs 316 (ook bij zout-elektrolyse inzetbaar), dichtingen zijn ozonbestendig en uitgevoerd in Viton/ PTFE.
- + Toepasbaar in zowel een privé als in een openbare installatie.



Besgo installation video

5

STAP 1: KIES UW BESGO TERUGSPOELVENTIEL

ARTIKELNUMMER	AANSLUITMAAT LIJMVERBINDING M	MAXIMALE DOORSTROOM IN M ³ /UUR	POORTMAAT IN MM	VOOR AANSLUITING OP MERK FILTER	€
C 0582500	DN40 / ø 50 mm	17	125	Astral, Behncke, PPG, Fiberplast	820,00
C 0582501	DN40 / ø 50 mm	17	152	Hayward	820,00
C 0582535	DN40 / ø 50 mm	17	190	Calplas®, Fiberplast, Triton	820,00
C 0582542	DN40 / ø 50 mm	17	204	Lacron, PPG Deluxe, Waterco	820,00
ANDERE DN40 POORTMATEN OP AANVRAAG LEVERBAAR, INDIEN DEZE TUSSEN DE 125 EN 250 MM ZITTEN.					
C 0582541	DN50 / ø 63 mm	28	140	Astral, Behncke, Kripsol, PPG	895,00
C 0582502	DN50 / ø 63 mm	28	230	Astral, PPG	895,00
C 0582503	DN50 / ø 63 mm	28	152	Hayward	895,00
C 0582536	DN50 / ø 63 mm	28	190	Calplas®, Fiberplast, Triton	895,00
C 0582543	DN50 / ø 63 mm	28	215	Lacron, PPG Deluxe, Waterco	895,00
ANDERE DN50 POORTMATEN OP AANVRAAG LEVERBAAR, INDIEN DEZE TUSSEN DE 140 EN 300 MM ZITTEN.					
C 0582553	DN65 / ø 75 mm	42	250	Calplas®, Fiberplast	1.180,00
C 0582504	DN65 / ø 75 mm	42	270	Astral	1.180,00
C 0582505	DN80 / ø 90 mm	70	300		1.850,00
C 0582506	DN100 / ø 110 mm	90	360		2.650,00
C 0582554	DN100 / ø 110 mm	90	400		2.650,00
C 0582507	DN125 / ø 140 mm	130	450		4.490,00

BESGO VENTIELEN EN 6-WEGKLEPPEN

BESGO VENTIELEN

STAP 2: KIES UW KOPPELING SET

ARTIKELNUMMER	OMSCHRIJVING	€
A 0581023	koppelingset 1½" 6-weg zijklep tbv. PPG Plus & Public filter	55,50
A 0581024	koppelingset 2" 6-weg zijklep tbv. PPG Plus & Public filter	104,00
C 0582526	aansluitset Besgo terugspoelventiel voor PPG Deluxe filter met 1½" klep	48,70
C 0582527	aansluitset Besgo terugspoelventiel voor PPG Deluxe filter met 2" klep	80,80
A 0915047	koppelingset Calplas® PVC 50 mm x 2"	41,50
A 0915048	koppelingset Calplas® PVC 63 mm x 2"	44,30
A 0915049	Koppelingset Calplas® PVC 75 mm x 2½"	118,00

BESGO 3-WEG VENTIELEN



- + In combinatie met het Besgo terugspoelventiel kan met het 3-weg ventiel terug- en nagespoeld worden.
- + In een openbare toepassing is een naspoelventiel verplicht.
- + Het naspoelventiel is tevens in te zetten als omschakelventiel tussen zwembad/whirlpool (2 stuks nodig), tussen 2 waterattracties op 1 pomp of als aanzuig tussen buffertank en bodemput.

ARTIKELNUMMER	OMSCHRIJVING	€
C 0582510	Besgo 3-weg ventiel DN40 / ø 50 mm, inclusief magneetventiel 230 V	680,00
C 0582511	Besgo 3-weg ventiel DN50 / ø 63 mm, inclusief magneetventiel 230 V	750,00
C 0582512	Besgo 3-weg ventiel DN65 / ø 75 mm, inclusief magneetventiel 230 V	990,00
C 0582513	Besgo 3-weg ventiel DN80 / ø 90 mm, inclusief magneetventiel 230 V	1.590,00
C 0582514	Besgo 3-weg ventiel DN100 / ø 110 mm, inclusief magneetventiel 230 V	2.300,00
C 0582515	Besgo 3-weg ventiel DN125 / ø 140 mm, inclusief magneetventiel 230 V	4.490,00

BESGO 2-WEG VENTIELEN



- + In te zetten voor beveiliging van de filterinstallatie welke onder waterniveau geplaatst is.
- + Door dit ventiel continue onder spanning te zetten zal deze open blijven staan.
- + Bij het wegvallen van de spanning zal het ventiel zich automatisch sluiten.
- + Tevens in te zetten voor het automatisch beluchten van filters.

ARTIKELNUMMER	OMSCHRIJVING	€
C 0582550	Besgo 2-weg ventiel DN40 / ø 50 mm, inclusief magneetventiel 230 V	680,00
C 0582551	Besgo 2-weg ventiel DN50 / ø 63 mm, inclusief magneetventiel 230 V	750,00
C 0582552	Besgo 2-weg ventiel DN65 / ø 75 mm, inclusief magneetventiel 230 V	990,00

COMPRESSOR 6 LITER



Eigenschappen

- + Een fluisterstille compressor, geluidsarm (57 dB) en olie-vrij (onderhoudsarm).
- + Met voorraadvat, inhoud 6 liter, gewicht slechts 14,5 kg.

ARTIKELNUMMER	OMSCHRIJVING	€
C 0582561	Compressor Einhell 0,55 kW 230V (57 dB) max druk 8 bar, tankinhoud 6 liter	244,00

5

ACCESSOIRES



C 0582563



C 0582564



C 0582565



B 1919008



E 1987004

ARTIKELNUMMER	OMSCHRIJVING	€
C 0582563	Aansluitset (binnendraad 1/4") tbv. 1 Besgo ventiel (1 kogelventiel + 2 koppelstukken en 10 meter PE slang 4x6 mm)	60,00
C 0582564	Aansluitset (binnendraad 1/4") tbv. 2 Besgo ventielen (1 kogelventiel + 3 koppelstukken, T-stuk en 10 meter PE slang 4x6 mm)	70,00
C 0582565	Aansluitset (binnendraad 1/4") tbv. 3 Besgo ventielen (1 kogelventiel + 4 koppelstukken, 2 T-stukken en 10 meter PE slang 4x6 mm)	80,00
B 1922008	Push-in koppeling messing recht - 6 mm x 1/8" F tbv. aansluitset compressor	11,00
B 1919078	Kogelkraan messing/verchroomd 1/4" F x 1/4" M ter eventuele vervanging van kunststofkraan op de compressor	15,85
E 1987004	Inschroefkoppeling Serto PVDF - 1/4" 4x6 mm tbv. Besgo ventielen	13,35
B 1922027	Einhell adapter voor snelkoppeling 1/4" F	8,05

FAIRLAND I-GARDEN

iWASH

Eigenschappen

- + Eerste automatische 6-wegklep met touchscreen-display.
- + Mogelijkheid om een backwash te starten met één druk op de knop.
- + Eenvoudige aansluiting met Aquagem-pompen: InverMaster, InverPro, InverEco.
- + Optie om het filter te backwashen op basis van de filterdruk en een vooraf ingestelde timer.
- + Mogelijkheid om de Iwash via WiFi te bedienen en te monitoren via de Fairland-app.
- + 5 jaar garantie.

5



Foto-elektrische schakelaar

Actieve detectie van klepdraaiing en automatische pompstop bij een eventuele storing.



Keramische rotor en sterpakking

Gegarandeerde betrouwbaarheid met een zeer duurzaam ontwerp. Getest voor 30.000 terugspoelcycli.



Backwash snelheid

De terugspoelsnelheid is eenvoudig te optimaliseren voor een optimale backwash.



App-bediening

Realtime statusbewaking en bediening op afstand.



Drukdetectie

De IWash kan automatisch terugspoelcycli uitvoeren voordat het filter het maximale drukniveau bereikt.



Terugspoeltimer

Het enige wat u nodig heeft, is een timer om het filter schoon te houden door regelmatig terug te spoelen.

ARTIKELNUMMER	OMSCHRIJVING	€
A 0578000	iWash Pro-S automatisch terugspoelventiel ø 50/63 mm.	921,00

6-WEG KLEPPEN



PPG DELUXE FILTER

ARTIKELNUMMER	OMSCHRIJVING	€
C 0581012	6-Weg zijklep Waterco 1½" + koppelingen ø 50 mm zwart, tbv. PPG Deluxe filter	113,00
C 0581013	6-Weg zijklep Waterco 2" + koppelingen ø 63 mm zwart, tbv. PPG Deluxe filter	184,00



PPG FILTER

ARTIKELNUMMER	OMSCHRIJVING	€
A 0581029	6-Weg zijklep 1½" + koppelingen, zwart - 125 mm	126,00
A 0581030	6-Weg zijklep 2" + koppelingen, zwart - 140 mm	208,00



PPG TOP FILTER

ARTIKELNUMMER	OMSCHRIJVING	€
A 0581022	6-Weg TOPklep 1½" tbv. PPG topfilter	261,00
A 0581025	6-Weg TOPklep 2" tbv. PPG topfilter	344,00



CALPLAS® ZIJVENTIEL

ARTIKELNUMMER	OMSCHRIJVING	€
A 0580243	6-Weg zijklep Calplas® 1½" COMPLETE inclusief 2" koppeling tbv. Calplas® filter	248,00
A 0580244	6-Weg zijklep Calplas® 2" COMPLETE inclusief 2" koppeling tbv. Calplas® filter	382,00
A 0580242	6-Weg zijklep Calplas® 3", COMPLETE inclusief pvc aansluitmateriaal	974,00



ASTRAL ZIJKLEP

ARTIKELNUMMER	OMSCHRIJVING	€
A 0580209	6-Weg zijklep Astral 1½" met bajonetdeksel en koppelstukken	127,00
A 0580211	6-Weg zijklep Astral Classic Plus 1½" met schroefdeksel en koppelstukken	148,00
A 0580216	6-Weg zijklep Astral Classic Plus 2" met schroefdeksel en koppelstukken	215,00
A 0580217	6-Weg zijklep Astral 2½" met schroefdeksel	562,00
A 0580222	6-Weg zijklep Astral 2½" met schroefdeksel en koppelstukken	568,00
A 0580226	6-Weg zijklep Astral 3" universeel inclusief 2 x 3" pluggen	964,00



PRAHER UNIVERSEEL

ARTIKELNUMMER	OMSCHRIJVING	€
C 0581004	6-Weg zijklep Praher 1½" universeel	106,00
C 0581002	6-Weg zijklep Praher 2" universeel	210,00
C 0581003	6-Weg zijklep Praher 3" universeel	1.090,00

ONDERDELEN



ONDERDELEN PPG FILTER - TOPMONTAGE		€
A 0581022	6-Weg TOPklep 1½" tbv. PPG Topfilters	261,00
A 0581025	6-Weg TOPklep 2" tbv. PPG Topfilters	344,00



ONDERDELEN PPG FILTER - ZIJMONTAGE		€
C 0581029	6-Weg zijklep 1½" + koppelingen, zwart - 125 mm	126,00
C 0581030	6-Weg zijklep 2" + koppelingen, zwart - 140 mm	208,00
C 0582531	Aansluitset Besgo terugspoelventiel (tbv. 0513007, 0513008)	48,35
C 0582533	Aansluitset Besgo terugspoelventiel (tbv. 0513009, 0513010)	51,35
C 0582500	Besgo automatisch terugspoelventiel DN40 / ø 50 mm (tbv. 0513007, 0513008)	820,00
C 0582502	Besgo automatisch terugspoelventiel DN50 / ø 63 mm (tbv. 0513009, 0513010)	895,00



ONDERDELEN PPG FILTER DELUXE		€
C 0581012	6-Weg zijklep Waterco 1½" + koppelingen ø 50 mm (tbv. 0513000, 0513001)	113,00
C 0581013	6-Weg zijklep Waterco 2" + koppelingen ø 63 mm (tbv. 0513002)	184,00
C 0581018	6-Weg zijklep Waterco 2" + koppelingen ø 63 mm (tbv. 0513003)	182,00
C 0582526	Aansluitset Besgo terugspoelventiel (tbv. 0513000, 0513001)	48,70
C 0582527	Aansluitset Besgo terugspoelventiel (tbv. 0513002, 0513003)	80,80
C 0582542	Besgo automatisch terugspoelventiel DN40 / ø 50 mm (tbv. 0513000, 0513001)	820,00
C 0582543	Besgo automatisch terugspoelventiel DN50 / ø 63 mm (tbv. 0513002, 0513003)	895,00



ONDERDELEN PPG PUBLIC FILTER		€
A 0581021	6-Weg zijklep 2"	283,00



ONDERDELEN CALPLAS® FA, HFS, AFM FILTERS		€
A 0580243	6-Weg zijklep Calplas® 1½" compleet (tbv. 0511002, 0511110, 0511112, 0511039)	248,00
A 0580244	6-Weg zijklep Calplas® 2" compleet (tbv. 0511003, 0511004, 0511005, 0511113, 0511114, 0511115, 0511041, 0511040, 0511042)	382,00
A 0580242	6-Weg zijklep Calplas® 3" compleet (tbv. 0511116, 0511043)	974,00
A 0915047	Koppelingset Calplas® PVC 50 x 2", set 2 stuks (tbv. 0511002, 0511110, 0511112, 0511039)	41,50
A 0915048	Koppelingset Calplas® PVC 63 x 2", set 2 st. (tbv. 0511003, 0511004, 0511005, 0511113, 0511114, 0511115, 0511040, 0511042)	44,30
A 0915049	Koppelingset Calplas® PVC 75 x 2½", set 2 stuks (tbv. 0511116, 0511043)	118,00
C 0582535	Besgo automatisch terugspoelventiel DN40 / ø 50 mm (tbv. 0511002, 0511003, 0511110, 0511112, 0511113, 0511039)	820,00
C 0582536	Besgo automatisch terugspoelventiel DN50 / ø 63 mm (tbv. 0511003, 0511004, 0511005, 0511113, 0511114, 0511115, 0511040, 0511041, 0511042)	895,00
C 0582553	Besgo automatisch terugspoelventiel DN65 / ø 75mm (tbv. 0511005, 0511115, 0511116, 0511042, 0511043)	1.180,00
D 0589021	Waterco duo paneeldrukmeterset compleet (tbv. 0511039, 0511040, 0511041, 0511042, 0511043))	310,00

Voor accessoires Besgo ventielen, zie pagina 144.

ONDERDELEN



ONDERDELEN CALPLAS® DCH/P FILTER		€
A 0915047	Koppelingset Calplas® PVC 50 x 2", set 2 stuks (tbv. 0511075, 0511076, 0511077)	134,00
A 0915048	Koppelingset Calplas® PVC 63 x 2", set 2 stuks (tbv. 0511078)	250,00
D 0589021	Waterco duo paneeldrukmeterset compleet	48,35



ONDERDELEN CALPLAS® DCH/P FILTER		€
A 0915048	Koppelingset Calplas® PVC 63 x 2", set 2 stuks (tbv. 0511079)	44,30
A 0915049	Koppelingset Calplas® PVC 75 x 2½", set 2 stuks (tbv. 0511080, 0511081)	118,00
D 0589021	Waterco duo paneeldrukmeterset compleet	310,00



ONDERDELEN CALPLAS® DPS 420 FILTER		€
D 0589021	Waterco duo paneeldrukmeterset compleet	310,00



ONDERDELEN WATERCO SPDD & SMDD FILTERS		€
D 0589021	Waterco duo paneeldrukmeterset compleet	310,00
D 0589027	Waterco automatisch be-/ontluchtingsventiel PP 1" M	270,00



ONDERDELEN MULTICYCLONE		€
C 0525040	Standaard tbv. voorfilter MultiCyclone	94,00
C 0525041	Standaard tbv. voorfilter MultiCyclone over de pomp (niet voor Pro)	192,00

Direct online bestellen

ONDERDELEN

Bestel uw onderdelen gemakkelijk op **Mijn Pomaz**. Hier vindt u een compleet overzicht, exploded views en handleidingen. In uw eigen omgeving vindt u de actuele voorraad, de status van de bestelling en nog veel meer.



powiaz

A member of *Trn* Pollet Pool Group







HOOFDSTUK 6

Pomptechniek

POMPEN (VS) 172

PPG Pomp Deluxe EV	172
PPG Compact Eco Soft	174
Prime Neo VS	175
Delta Eco VS	176
Profi Eco VS	177
Eco Flex	178
InverMaster	180
PPG Inverpro	181
InverEco	182

TRADITIONELE POMPEN 183

PPG Pomp Deluxe	183
Prime / 7-20	184
Delta	185

MASSAGEPOMPEN 186

POMPEN VOOR OPENBARE ZWEMBADEN 188

MEETWATERPOMP 193

BLOWERS 194

FREQUENTIEREGELAARS 196

Inbouwdelen

Verlichting

Attracties

Foliebekleding

Filtertechniek

Pomptechniek

6

Verwarming en besturingen

Meet- en regeltechniek

PVC

Accessoires

Afdekkingen

Onderhoud

Index

POMPEN MET VARIABELE SNELHEID (VS)

PPG POMP DELUXE EV

IMPROVED



Eigenschappen

- + Verbeterde efficiëntie! De nieuwe waaier en diffuser leidt tot een betere efficiëntie en een hogere doorstromingsnelheid.
- + Zeer stille zelfaanzuigende pomp met een frequentieregelde permanente-magneetmotor, voorfilter 3 liter.
- + De motor overtreft de huidige efficiëntieklasse IE3, vóór klasse IE4.
- + Aanzuigtijd (OFF, 1-10 min) en aanzuigsnelheid (1.000-3.000 rpm)
- + Maximaal 3 meter boven of 3 meter onder het waterniveau te plaatsen.
- + Uitgerust met 5-aderige kabel voor externe regeling van snelheid en stopfunctie via potentiaalvrije contacten.
- + Te gebruiken in zwembaden met zoutelektrolyse systemen met een zoutconcentratie van 0,5% (5 gram/liter).
- + 3 jaar garantie.

- Verbeterde efficiëntie 17%
- LED in deksel
- Nieuw design
- Nieuwe touchscreen controller

	PPG POMP DELUXE EV
Capaciteit in m ³ /uur (bij 8 mwk/3.000 rpm)	30
Vermogen in kW (bij 3.000 rpm)	
- opgenomen (P1)	1,40
- afgegeven (P2)	1,10
Pk	1,60
Voltage	230
Stroom in Ampère (bij 3.000 rpm)	6,1 (max)
Aansluitmaat zuig/pers in mm (lijm)	63 F/63 F
Gewicht in kg	14

ARTIKELNUMMER	OMSCHRIJVING	€
A 0605368	Pomp PPG Deluxe EV - 1,10 kW (P1)/230 V	1.736,00

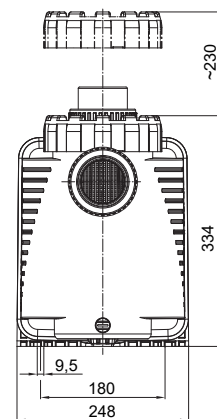
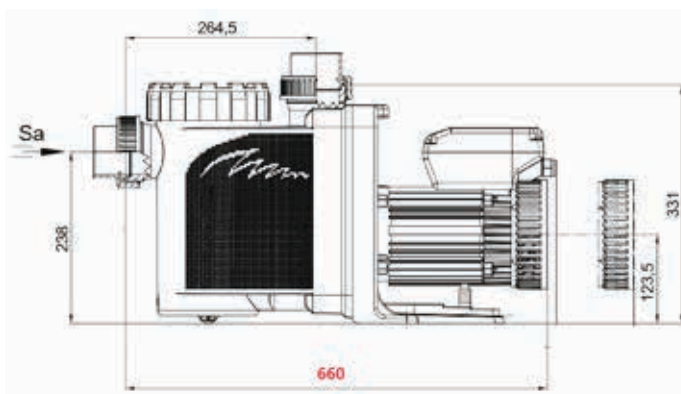
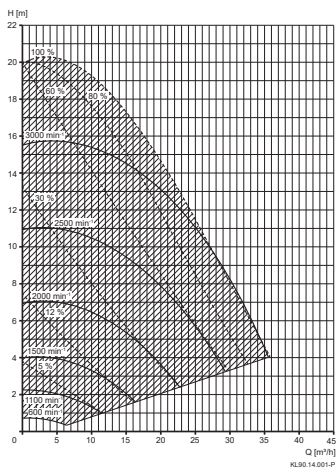

POMPEN MET VARIABELE SNELHEID (VS)

PPG POMP DELUXE EV



New touchscreen controller

Nieuwe touchscreen-controller Nieuwste generatie motoren voor slimme huissystemen – met touchscreen, stille ventilator en hoogwaardige aluminium behuizing – IE5

Uitgerust met een 6-draads kabel voor externe regeling van snelheid en stopfunctie via potentiaalvrije contacten. Analooog signaal 0-10 V en 4-20 mA

- + TFT Full touchscreen display
- + Hoogwaardig aluminium ontwerp
- + Ontworpen met het oog op besturingstechnologie
- + Groot display en bedieningspaneel
- + Stille motorventilator

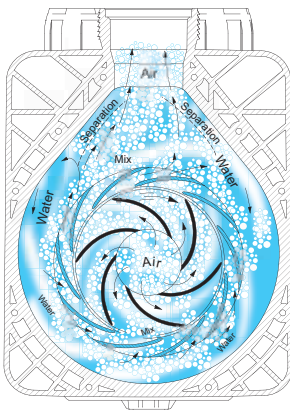

Verbeterd exclusive wet-end

Speck heeft een wet-end ontwikkeld dat exclusief is voor Pollet Pool Group. Bij de ontwikkeling werd de klemtoon gelegd op de twee grote uitdagingen in de huidige zwembadindustrie: enerzijds de hydraulische efficiëntie om het elektriciteitsverbruik te optimaliseren; anderzijds een zo stil mogelijke werking.

Beide eigenschappen worden gewoonlijk verbeterd door gebruik te maken van een asynchrone inlaat en uitlaat op het pomphuis. Voor het installatiegemak van onze zwembadbouwers hebben wij er echter op aangedrongen dat de inlaat en de uitlaat in lijn zijn. Met deze oplossing zijn wij ervan overtuigd dat Speck met dit wet-end het beste van beide werelden heeft bedacht.

De nieuwe waaier en diffuser leiden tot een 5% betere efficiency en de flow rates stijgen met 17% vergeleken met de vorige versie PPG Deluxe VS.



LED verlichting in het voorfilter

Het voorfilter van onze PPG Deluxe pomp is nu uitgerust met een LED-lampje. Dit vergroot het gebruiksgemak, omdat u zo gemakkelijk kunt controleren of het voorfilter vuil is. We raden aan de filtermand wekelijks te reinigen.

POMPEN MET VARIABELE SNELHEID (VS)

PPG COMPACT ECO SOFT



Eigenschappen

- + Zelfaanzuigend en frequentiegestuurd, gebaseerd op het model Badu Compact.
- + Aansluitmaten gelijk aan Badu Magic en Alpha serie, uitwisselbaar.
- + Hydraulisch geoptimaliseerd voor kleine (opzet) zwembaden, uiterst energie-efficiënt.
- + 3 vrij instelbare snelheden/toerentallen. Zowel het toerental als de stopfunctie zijn over potentiaalvrije contacten extern aan te sturen.
- + Transparant deksel en voorfilter 0,5 liter, exclusief voedingskabel.
- + Het elektrische gedeelte is volledig galvanisch gescheiden.
- + Maximaal 2 meter boven of 3 meter onder waterniveau te plaatsen.
- + Toepasbaar in combinatie met zoutelektrolyse systemen met zoutconcentratie 0,5% (5 gram/liter).
- + 3 jaar garantie.

	PPG COMPACT ECO SOFT
Capaciteit in m ³ /uur (bij 8 mwk/2.850 rpm)	15
Vermogen in kW (bij 2.850 rpm) :	
- opgenomen (P1)	0,65
- afgegeven (P2)	0,50
Pk	0,75
Voltage	230 V
Stroom in Ampère (bij 2.850 rpm)	2,9 (max)
Aansluitmaat zuig/pers in mm (lijm)	50 F/50 F
Gewicht in kg	7

ARTIKELNUMMER	OMSCHRIJVING	€
A 0605394	Pomp PPG Compact Eco Soft	1.168,00

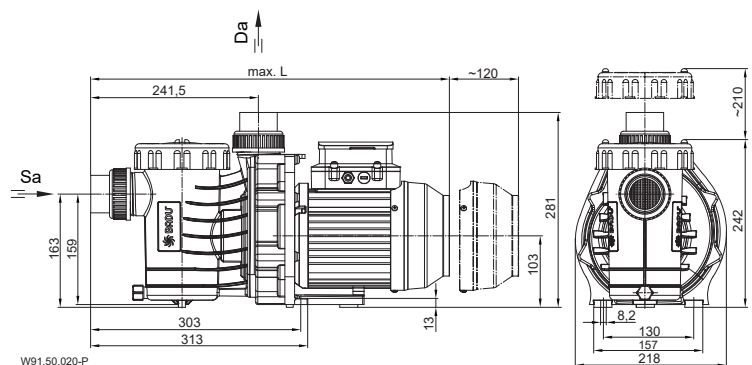
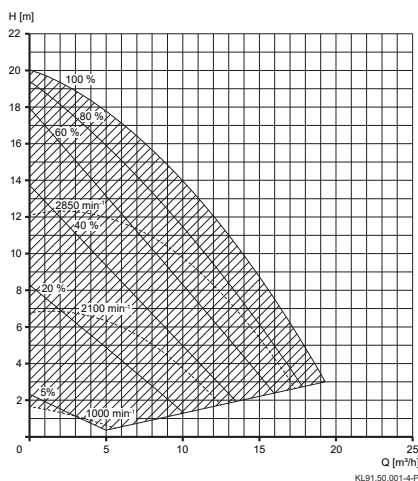

POMPEN MET VARIABELE SNELHEID (VS)

PRIME NEO VS



Eigenschappen

- + Zeer stille, zelfaanzuigende pomp die de beproefde constructie van model Badu Prime combineert met een frequentie geregelde permanent magneetmotor.
- + Voorfilter 3 liter.
- + Aanzuigtijd (OFF, 1-10 min) en aanzuigsnelheid (1.000-3.000 rpm) instelbaar.
- + Maximaal 3 meter boven of onder waterniveau te plaatsen.
- + Voorzien van 5-aderige kabel om toerental en stopfunctie dmv. potentiaalvrije contacten extern aan te sturen.
- + Toepasbaar in combinatie met zoutelektrolyse systemen met zoutconcentratie 0,5% (5 gram/liter).
- + 2 jaar garantie.

	PRIME NEO VS
Capaciteit in m ³ /uur (bij 8 mwk/3.000 rpm)	25
Vermogen in kW (bij 3.000 rpm)	
- opgenomen (P1)	1,40
- afgegeven (P2)	1,10
Pk	1,60
Voltage	230 V
Stroom in Ampère (bij 3.000 rpm)	6,1 (max)
Aansluitmaat zuig/pers in duim	2" F/1½" F
Gewicht in kg	11

ARTIKELNUMMER	OMSCHRIJVING	€
A 0605255	Pomp Speck Badu Prime Neo VS	1.753,00

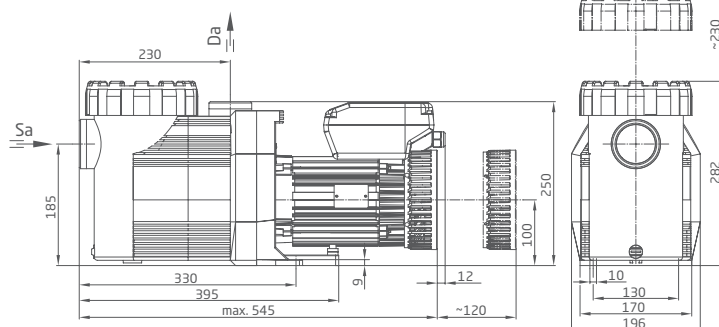
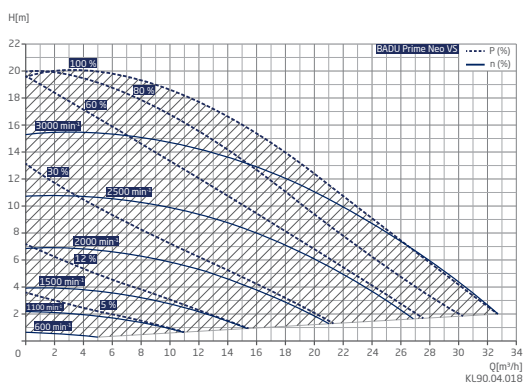

POMPEN MET VARIABELE SNELHEID (VS)

DELTA ECO VS



Eigenschappen

- + Extreem stil en efficiënt, door speciale koelingsventilator en geconfigureerde hydrauliek. Hoge capaciteit met minder energieverbruik.
- + Aanzuigtijd (OFF, 1-10 min) en aanzuigsnelheid (1.000-3.000 rpm) instelbaar.
- + Voorzien van 5-aderige kabel om toerental en stopfunctie dmv. potentiaalvrije contacten extern aan te sturen.
- + Groot pomphuis met een inhoud van circa 4 liter en transparant deksel met LED verlichting (sleutel voor wartel wordt meegeleverd).
- + Standaard uitgevoerd met PVC kraagbussen en verdiepte aftappluggen, geen breukgevaar.
- + Maximaal 3 meter boven of onder waterniveau te plaatsen.
- + Toepasbaar in combinatie met zoutelektrolyse systemen met zoutconcentratie 0,5% (5 gram/liter).
- + 2 jaar garantie.

	DELTA ECO VS
Capaciteit in m ³ /uur (bij 8 mwk/3.000 rpm)	30
Vermogen in kW (bij 3.000 rpm) :	
- opgenomen (P1)	1,40
- afgegeven (P2)	1,10
Pk	1,40
Voltage	230 V
Stroom in Ampère (bij 3.000 rpm)	6,1 (max)
Aansluitmaat zuig/pers in mm (lijm)	63 F/63 F
Gewicht in kg	14

ARTIKELNUMMER	OMSCHRIJVING	€
---------------	--------------	---

A 0605320

Pomp Speck Badu Delta Eco VS

1.997,00

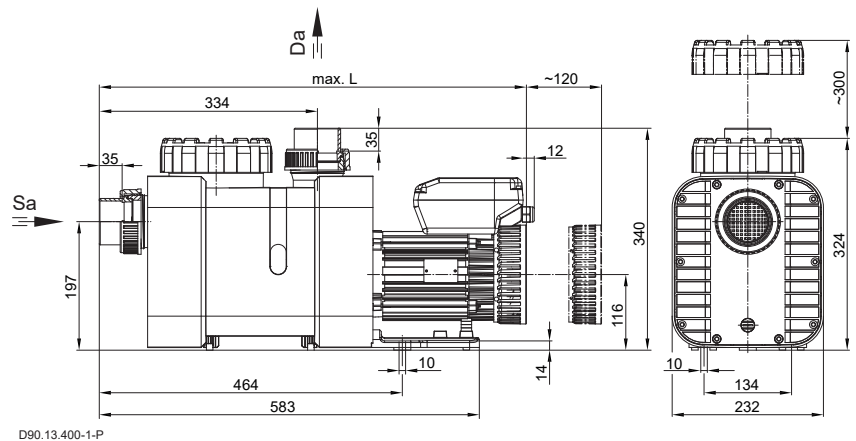
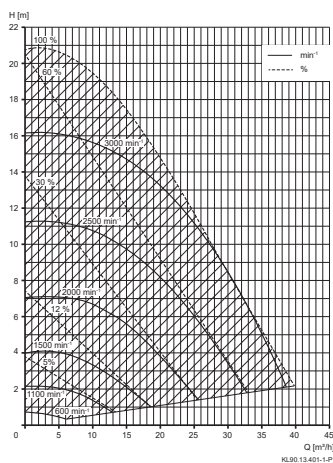

POMPEN MET VARIABELE SNELHEID (VS)

PROFI ECO VS



Eigenschappen

- + Zelfaanzuigende polypropyleen pomp met een frequentie geregelde permanent magneetmotor, voor de grotere zwembaden.
- + Aanzuigtijd (OFF, 1-10 min) en aanzuigsnelheid (1.000-3.000 rpm) zijn instelbaar. Info-toets voor weergave energieverbruik.
- + Groot pomphuis met een inhoud van circa 4 liter en transparant deksel met LED verlichting (sleutel voor wartel wordt meegeleverd).
- + Voorzien van transparant pompdeksel met LED verlichting (wartelsleutel wordt meegeleverd), PVC kraagbussen en verdiepte aftappluggen (geen breukgevaar).
- + Voorzien van 5-aderige kabel om toerental en stopfunctie dmv. potentiaalvrije contacten extern aan te sturen.
- + Maximaal 3 meter boven of onder waterniveau te plaatsen.
- + Toepasbaar in combinatie met cv zoutelektrolyse systemen met zoutconcentratie 0,5% (5 gram/liter), hogere concentraties (AK uitvoering) op aanvraag.
- + 2 jaar garantie.

	PROFI ECO VS
Capaciteit in m ³ /uur (bij 8 mwk/3.000 rpm)	38
Vermogen in kW (bij 3.000 rpm)	
- opgenomen (P1)	1,80
- afgegeven (P2)	1,40
Pk	1,90
Voltage	230 V
Stroom in Ampère (bij 3.000 rpm)	7,8 (max)
Aansluitmaat zuig/pers in mm	75 M/63 F
Gewicht in kg	17,0

ARTIKELNUMMER	OMSCHRIJVING	€
A 0605160	Pomp Speck Badu Profi Eco VS	1.913,00

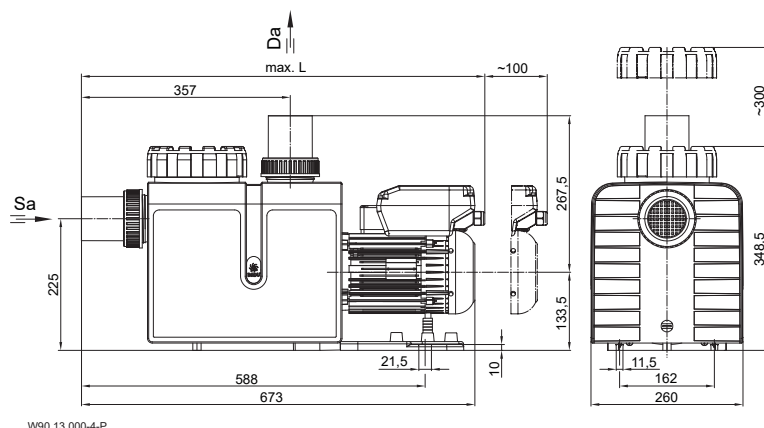
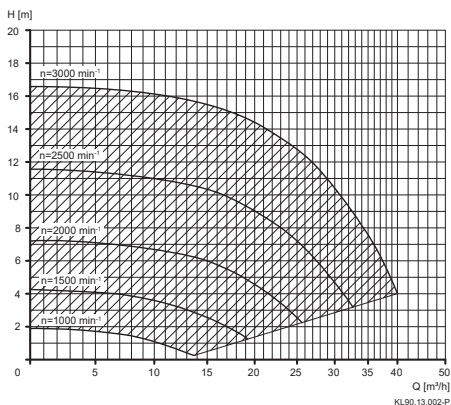

POMPEN MET VARIABELE SNELHEID (VS)

ECO FLEX

SPECK X
 pumps

Eigenschappen

- + Zelfaanzuigende, zeer efficiënte pomp met een frequentieregelde synchrone reluctantiemotor (SynRM) voor de grotere benodigde capaciteit (privé en openbaar), voorfilter 6 liter.
- + Motor overtreft de huidige hoogste energie-efficiëntieklasse IE3 en loopt voor op klasse IE4.
- + Snelheden vrij instelbaar, veel opties voor het instellen van filtertijden.
- + Folietoetsenbord met display, eenvoudige menu navigatie.
- + Zuigtijd en zuign snelheid instelbaar.
- + Kan ook extern worden aangestuurd via RS485, CAN, USB via pc.
- + Kan maximaal 3 meter boven of onder het waterniveau worden geplaatst.
- + Toepasbaar in combinatie met zoutelektrolysesystemen met een zoutconcentratie van 0,5% (5 gram/liter).
- + 2 jaar garantie.

	ECO FLEX
Capaciteit in m ³ /uur (bij 8 mwk/3.400 rpm)	40
Vermogen in kW (bij 3.400 rpm) :	
- opgenomen (P1)	2,70
- afgegeven (P2)	2,20
Voltage	230V
Stroom in Ampère (bij 3.400 rpm)	12,0 (max)
Aansluitmaat zuig/pers in mm (lijm)	90F/90F
Gewicht in kg	24,5

ARTIKELNUMMER	OMSCHRIJVING	€
A 0605067	Badu Eco Flex	2.459,00

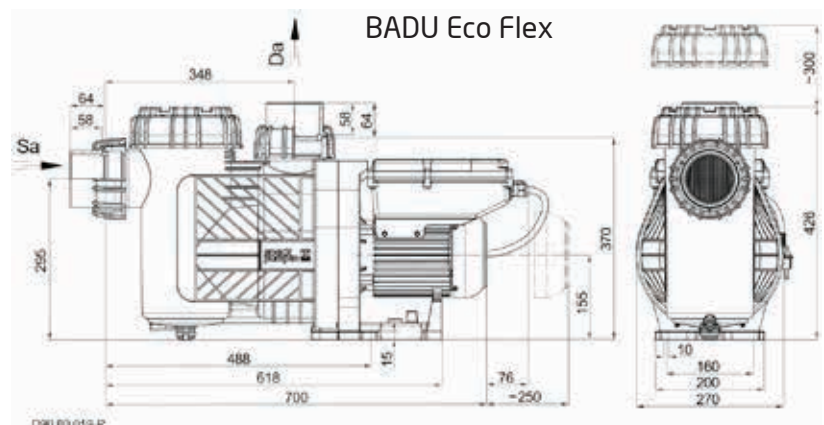
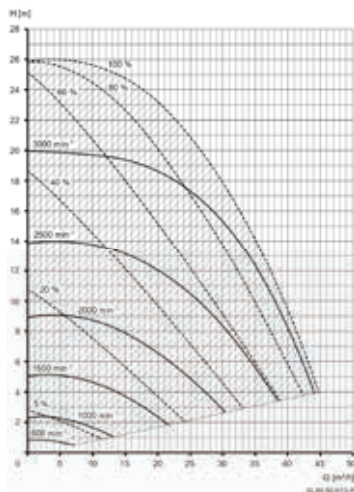



BROTHER Eco Vision
Energy Saving, Smart Printing



- Left arrow button
- Right arrow button
- Power button (circle with a vertical line)
- Stop button (circle with a square)
- Home button (circle with a vertical bar)
- Left arrow button
- Right arrow button

POMPEN MET VARIABLE SNELHEID (VS)

INVERMASTER



Eigenschappen

- + Watergekoelde pomp met laag geluidsniveau 30 dB op 1 meter.
- + Full touchscreen bedieningspaneel.
- + Flow en energieverbruik zichtbaar op het display.
- + Aanstuurbaar via app met bluetooth en WIFI connectie.
- + Droogloop beveiliging.
- + Voorzien van softstart bescherming.
- + Instelbaar op flow of percentage.
- + Toepasbaar in combinatie met zoutelektrolyse systemen met zoutconcentratie 0,5% (5 gram/liter).
- + Pompkoppelingen inbegrepen
- + 5 jaar garantie.
- + 5 jaar garantie op de motor.

	IM 25	IM 30
Capaciteit in m ³ /uur (bij 8 mwk/3.000 rpm)	25	30
Vermogen in kW (bij 3.000 rpm) :	1,08	1,17
- opgenomen (P1)	1,1	1,4
- afgegeven (P2)	0,9	1,2
Pk	1,50	1,90
Voltage	230 V	230 V
Stroom in Ampère (bij 3.000 rpm)	4,7	5,1
Aansluitmaat zuig/pers in " (binnendraad)	2" F/ 2" F	2" F/ 2" F
Gewicht in kg	20,6	20,6

ARTIKELNUMMER	OMSCHRIJVING	€
A 0602133	Pomp InverMaster IM 25	1.604,00
A 0602134	Pomp InverMaster IM 30	1.781,00

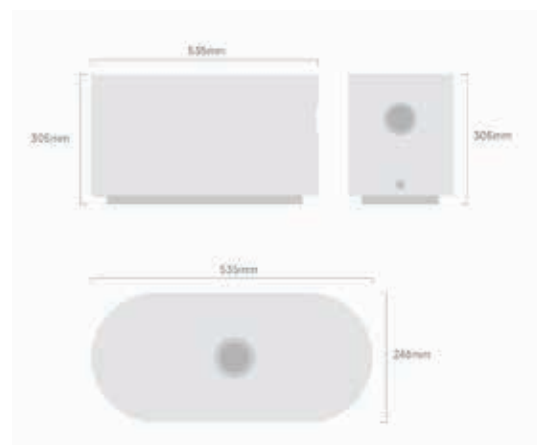
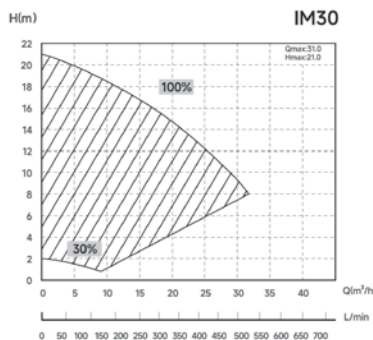
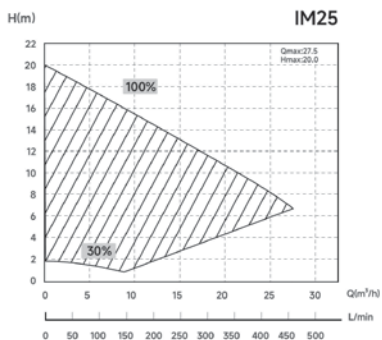

POMPEN MET VARIABELE SNELHEID (VS)

PPG INVERPRO



Eigenschappen

- + Op flow instelbaar, een van de grootste voordelen van deze pomp. Gegarandeerde flow, ook bij tegendruk door een vervuilde filter.
- + Terugspoelen met 1 druk op de knop.
- + Standaard ingebouwde WiFi module.
- + Actueel stroomverbruik af te lezen op display.
- + Extern aanstuurbaar (RS485 modbus).
- + Voorzien van softstart bescherming.
- + Toepasbaar in combinatie met zoutelektrolyse systemen met zoutconcentratie 0,5% (5 gram/liter).
- + Pompkoppelingen inbegrepen
- + 3 jaar garantie.
- + 6 jaar garantie op motor.

	INVERPRO 25	INVERPRO 30	INVERPRO 40
Capaciteit in m ³ /uur (bij 8 mwk/3.000 rpm)	24,5	29,5	40,4
Vermogen in kW (bij 3.000 rpm) :			
- opgenomen (P1)	1,05	1,4	1,75
- afgegeven (P2)	0,89	1,19	1,50
Pk	-	-	2,35
Voltage	230 V	230 V	230 V
Stroom in Ampère (bij 3.000 rpm)	4,56	6,08	7,2
Aansluitmaat zuig/pers in " (binnendraad)	2" F/2" F	2" F/2" F	2" F/2" F
Gewicht in kg	19	19	18,5

ARTIKELNUMMER	OMSCHRIJVING	€
A 0602135	Pomp InverPro IP 25 - 1,05 kW, 230 V	1.062,00
A 0602136	Pomp InverPro IP 30 - 1,4 kW, 230 V	1.175,00
A 0602128	Pomp InverPro IP 40 - 1,75 kW, 230 V	1.342,00

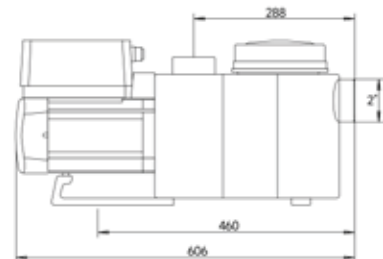
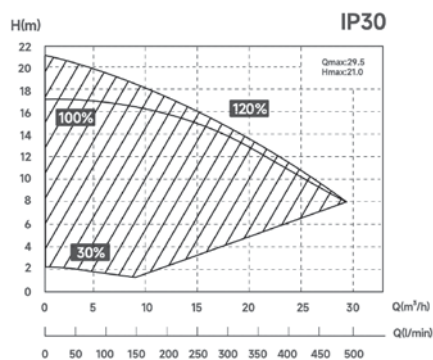
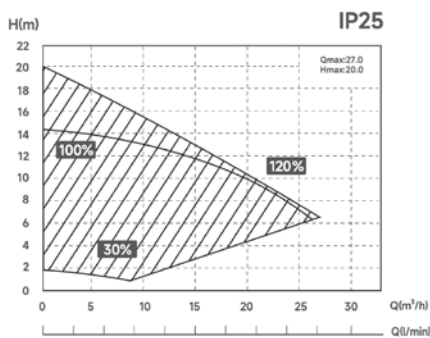

POMPEN MET VARIABELE SNELHEID (VS)

INVERECO



Eigenschappen

- + 4 filtratietimers voor dagelijks gebruik.
- + Terugspoelen met één druk op de knop.
- + Bedrijfscapaciteit van 30-100 %.
- + Het actuele stroomverbruik kan worden afgelezen op het display.
- + Digitale ingang met 2,5 m kabel.
- + Uitgerust met softstartbeveiliging.
- + Voedingskabel meegeleverd (2 m).
- + Pompkoppelingen inbegrepen
- + 2 jaar garantie
- + 4 jaar garantie op de motor.

	INVERECO DE15	INVERECO DE19	INVERECO DE23
Capaciteit in m ³ /u (bij 8 mwc/3000 tpm)	15	19	23
Vermogen in kW (bij 2830 tpm)			
- opgenomen (P1)	0,60	0,75	1,00
- afgegeven (P2)	0,53	0,64	0,80
Pk	0,80	1,00	1,35
Voltage	230V	230V	230V
Stroom in ampère (bij 2830 tpm)	2,8	3,5	4,3
Aansluiting	63mm F/63mm F	63mm F/63mm F	63mm F/63mm F
Gewicht in kg	13	13	13

ARTIKELNUMMER	OMSCHRIJVING	€
A 0602130	Pomp InverEco - 0,66 kW, 230 V, 15 m ³ /uur bij 8 mwk, DE15	603,00
A 0602126	Pomp InverEco - 0,80 kW, 230 V, 19m ³ /uur bij 8 mwk, DE19	666,00
A 0602129	Pomp InverEco - 1,1 kW, 230 V, 23 m ³ /uur bij 8 mwk, DE23	855,00

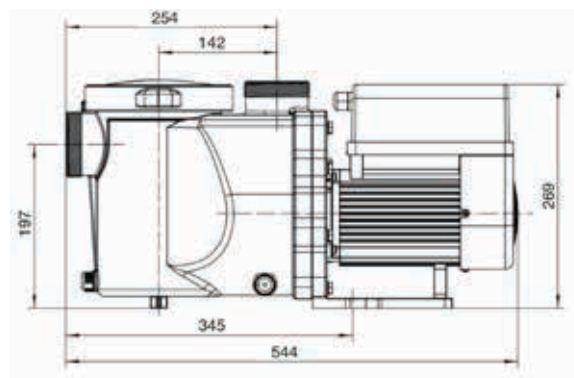
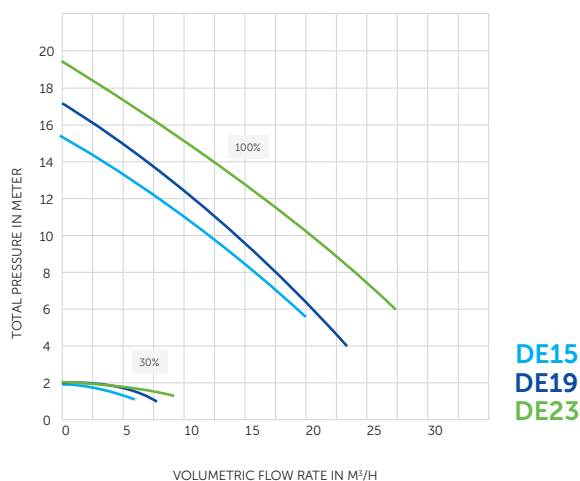

TRADITIONELE POMPEN

PPG POMP DELUXE



Eigenschappen

- + Opvolger van de Badu 90, die jaren dé norm was in de zwembadbranche als het gaat om betrouwbaarheid, efficiëntie en geluidsniveau.
- + Combineert de bestaande en bewezen technologie met de nieuwste moderne technologieën.
- + Een moderne, fraaie pomp met efficiëntere hydraulische prestaties en een fluisterstille werking.
- + Maximaal 3 meter boven of 3 meter onder waterniveau te plaatsen.
- + Toe te passen bij zwembaden met zoutelektrolyse systemen met zoutconcentratie 0,5% (5 gram/liter).
- + Voorfilter 3 liter met transparant deksel.
- + 2 jaar garantie.

ARTIKELNUMMER	OMSCHRIJVING	KW P1	FASE	FLOW IN M ³ /U BIJ 8 MWK	AANSLUITING ZUIG/PERS	€
A 0605370	Pomp PPG DeLuxe 8 - 0,44 kW (P1) / 230 V	0,50	I	8	63 F/63 F	777,00
A 0605380	Pomp PPG DeLuxe 8 - 0,44 kW (P1) / 400 V	0,44	III	8	63 F/63 F	777,00
A 0605371	Pomp PPG DeLuxe 11 - 0,63 kW (P1) / 230 V	0,69	I	11	63 F/63 F	821,00
A 0605381	Pomp PPG DeLuxe 11 - 0,63 kW (P1) / 400 V	0,63	III	11	63 F/63 F	821,00
A 0605372	Pomp PPG DeLuxe 14 - 0,75 kW (P1) / 230 V	0,87	I	14	63 F/63 F	864,00
A 0605382	Pomp PPG DeLuxe 14 - 0,75 kW (P1) / 400 V	0,75	III	14	63 F/63 F	864,00
A 0605373	Pomp PPG DeLuxe 22 - 0,97 kW (P1) / 230 V	1,10	I	22	63 F/63 F	904,00
A 0605383	Pomp PPG DeLuxe 22 - 0,97 kW (P1) / 400 V	0,97	III	22	63 F/63 F	904,00
A 0605374	Pomp PPG DeLuxe 27 - 1,26 kW (P1) / 230 V	1,40	I	27	63 F/63 F	1.033,00
A 0605384	Pomp PPG DeLuxe 27 - 1,26 kW (P1) / 400 V	1,26	III	27	63 F/63 F	1.033,00
A 0605386	Pomp PPG DeLuxe 38 - 2,20 kW (P1) / 400 V	2,20	III	38	75 F/75 F	1.502,00
A 0605387	Pomp PPG DeLuxe 47 - 2,62 kW (P1) / 400 V	2,62	III	47	75 F/75 F	1.655,00

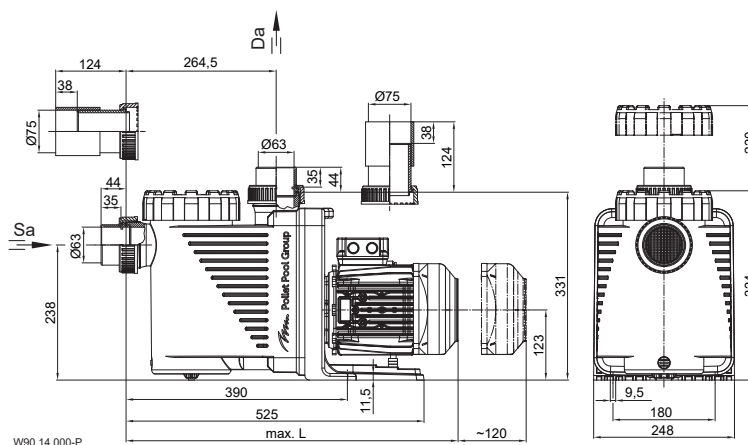
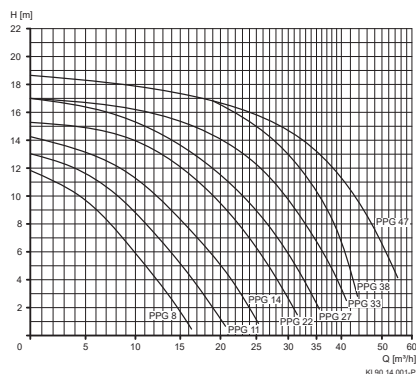

TRADITIONELE POMPEN

PRIME / 7-20



Eigenschappen

- + Het van oudsher populairste model van Speck, bekend en gelijk aan de oranje Badu 90 serie.
- + Zeer stille, zelfaanzuigende polypropyleen zwembadpomp.
- + Standaard geleverd met ingebouwd thermisch relais.
- + Het elektrische gedeelte is volledig galvanisch gescheiden.
- + Grote voorfilter van 3 liter is voorzien van transparant deksel (wartelsleutel meegeleverd).
- + Maximaal 3 meter boven of onder waterniveau te plaatsen.
- + Toepasbaar in combinatie met zoutelektrolyse systemen met zoutconcentratie 0,5% (5 gram/liter).
- + 2 jaar garantie.

ARTIKELNUMMER	OMSCHRIJVING	KW P1	FASE	FLOW IN M ³ /UUR BIJ 8 MWK	AANSLUITING ZUIG/PERS	€
A 0605215	Pomp Speck Badu Prime 7 - 0,50 kW (P1) / 230 V	0,54	I	7	1½" F/1½" F	922,00
A 0605225	Pomp Speck Badu Prime 7 - 0,44 kW (P1) / 400 V	0,51	III	7	1½" F/1½" F	880,00
A 0605216	Pomp Speck Badu Prime 11 - 0,69 kW (P1) / 230 V	0,65	I	11	1½" F/1½" F	1.057,00
A 0605226	Pomp Speck Badu Prime 11 - 0,66 kW (P1) / 400 V	0,63	III	11	1½" F/1½" F	929,00
A 0605217	Pomp Speck Badu Prime 13 - 0,85 kW (P1) / 230 V	0,87	I	13	2" F/1½" F	1.015,00
A 0605227	Pomp Speck Badu Prime 13 - 0,75 kW (P1) / 400 V	0,81	III	13	2" F/1½" F	1.003,00
A 0605218	Pomp Speck Badu Prime 15 - 1,10 kW (P1) / 230 V	1,10	I	17	2" F/1½" F	1.099,00
A 0605228	Pomp Speck Badu Prime 15 - 1,00 kW (P1) / 400 V	1,00	III	17	2" F/1½" F	1.032,00
A 0605219	Pomp Speck Badu Prime 20 - 1,40 kW (P1) / 230 V	1,40	I	20	2" F/1½" F	1.170,00
A 0605229	Pomp Speck Badu Prime 20 - 1,32 kW (P1) / 400 V	1,26	III	20	2" F/1½" F	1.050,00

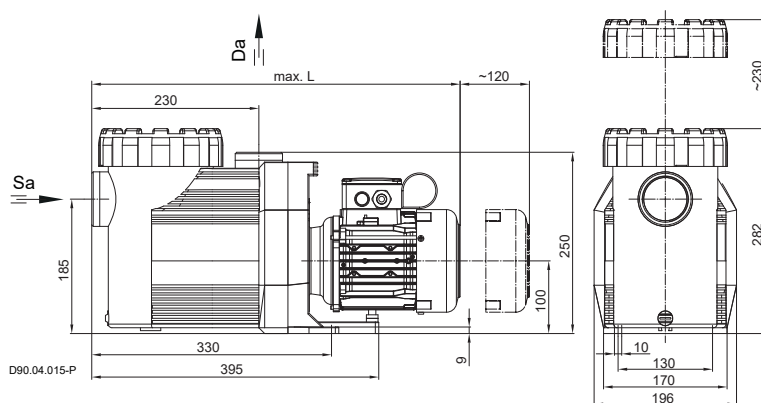
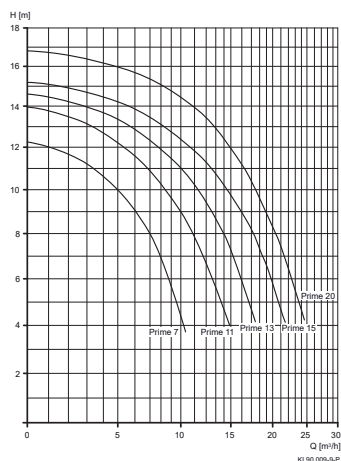

TRADITIONELE POMPEN

DELTA



Eigenschappen

- + Het topmodel en de te verwachten standaard in kwalitatief hoogstaande technische zwembadinstallaties, wordt in Europa exclusief via de vakhandel verdeeld.
- + Extreem stil en efficiënt, door speciale koelingsventilator en geconfigureerde hydrauliek. Hoge capaciteit met minder energieverbruik.
- + Groot pomphuis met een inhoud van circa 4 liter en transparant deksel met LED verlichting (sleutel voor wartel wordt meegeleverd).
- + De elektromotor is onderhoudsvrij, voorzien van rvs as, 'high performance' kogellagers en tevens galvanisch gescheiden van het water.
- + Standaard uitgevoerd met PVC kraagbussen en verdiepte aftapluggen, geen breukgevaar.
- + Maximaal 3 meter boven of 3 meter onder waterniveau te plaatsen.
- + Toepasbaar in combinatie met zoutelektrolyse systemen met zoutconcentratie 0,5% (5 gram/liter).
- + 2 jaar garantie.

ARTIKELNUMMER	OMSCHRIJVING	KW P1	FASE	FLOW IN M ³ /U BIJ 8 MWK	AANSLUITING ZUIG/PERS	€
A 0605300	Pomp Speck Badu Delta 9 - 0,30 kW (P1) / 230 V	0,50	I	9	50 F/50 F	965,00
A 0605310	Pomp Speck Badu Delta 9 - 0,30 kW (P1) / 400 V	0,44	III	9	50 F/50 F	955,00
A 0605301	Pomp Speck Badu Delta 13 - 0,45 kW (P1) / 230 V	0,69	I	13	50 F/50 F	992,00
A 0605311	Pomp Speck Badu Delta 13 - 0,45 kW (P1) / 400 V	0,63	III	13	50 F/50 F	993,00
A 0605302	Pomp Speck Badu Delta 17 - 0,55 kW (P1) / 230 V	0,87	I	17	63 F/63 F	1.023,00
A 0605312	Pomp Speck Badu Delta 17 - 0,55 kW (P1) / 400 V	0,75	III	17	63 F/63 F	1.028,00
A 0605303	Pomp Speck Badu Delta 22 - 0,75 kW (P1) / 230 V	1,10	I	22	63 F/63 F	1.202,00
A 0605313	Pomp Speck Badu Delta 22 - 0,75 kW (P1) / 400 V	0,93	III	22	63 F/63 F	1.200,00
A 0605304	Pomp Speck Badu Delta 28 - 1,00 kW (P1) / 230 V	1,40	I	28	63 F/63 F	1.493,00
A 0605314	Pomp Speck Badu Delta 28 - 1,00 kW (P1) / 400 V	1,26	III	28	63 F/63 F	1.487,00

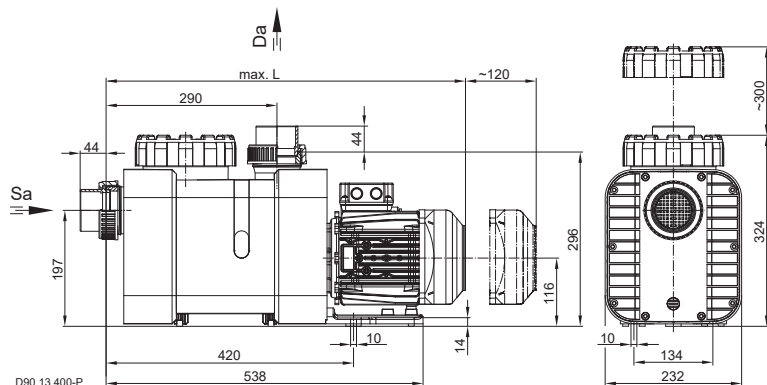
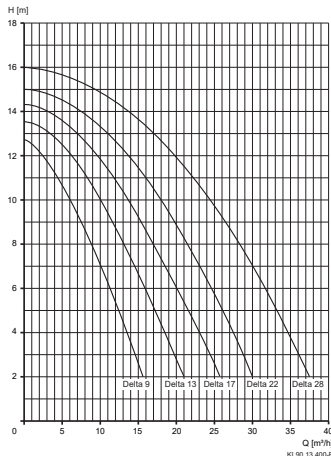

MASSAGEPOMPEN

NCC



Eigenschappen

- + Zeer goed inzetbaar voor stroomversnellingen, watervallen, massagedouches en diverse andere attracties.
- + Zonder voorfilter/haarvanger.
- + Inclusief pers- en zuigaansluiting 2 3/4".
- + Koppelingen ø 63 F.
- + 2 jaar garantie.

	NCC 155T	NCC 175M	NCC 215M	NCC 255T	NCC 295T	NCC405T
Capaciteit in m ³ /uur bij 8 mwk	40	40	60	70	83	90
Pk	2,00	2,00	3,00	3,50	4,00	5,50
Opgenomen vermogen in kW (P1)	2	2	2,60	2,75	3,60	3,85
Voltage, ster/driehoek	400/230	230	230	400/230	400/230	400/230
Stroom in Ampere	3,2/5,5	8,8	11,5	4,8/8,3	6,3/10,9	6,6/11,4

ARTIKELNUMMER	OMSCHRIJVING	€
C 0602001	Pomp NCC 155T 1,5 kW - 400 V 3,2 A	1.573,00
C 0602002	Pomp NCC 175M 1,5 kW - 230 V 8,8 A	1.624,00
C 0602003	Pomp NCC 215M 2,2 kW - 230 V 11,5 A	1.827,00
C 0602004	Pomp NCC 255T 2,6 kW - 400 V 4,8 A	1.887,00
C 0602005	Pomp NCC 295T 3,0 kW - 400 V 6,3 A	1.938,00
C 0602006	Pomp NCC 405T 4,0 kW - 400 V 6,6 A	2.035,00

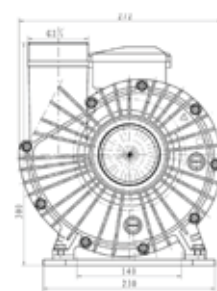
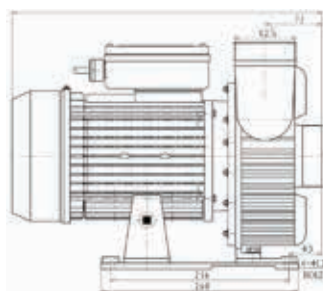
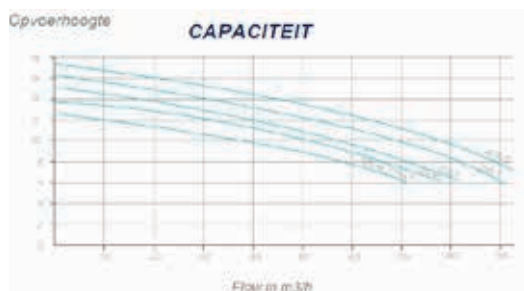

MASSAGEPOMPEN

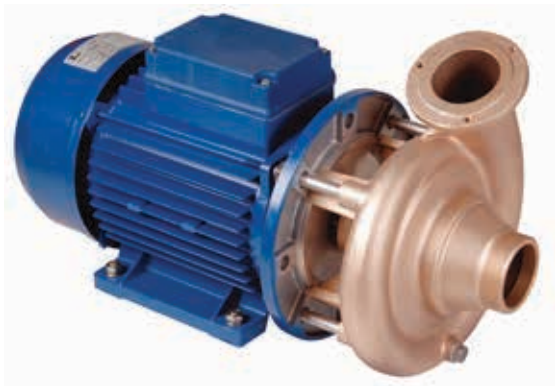
FITSTAR

Eigenschappen

- + Zeer goed inzetbaar voor filterinstallaties, stroomversnellingen, watervallen, massagedouches en diverse andere attracties.
- + Zonder voorfilter/haarvanger.
- + 2.850 rpm.
- + Exclusief pers- en zuigaansluiting (tenzij anders vermeld).
- + 2 jaar garantie.



Capaciteit in m ³ /uur bij 8 mwk	35	55	65	105	125
Pk	2,00	3,00	3,50	5,50	7,50
Opgenomen vermogen in kW (P1)	1,60	2,40	2,80	4,30	5,90
Afgegeven vermogen in kW (P2)	1,50	2,20	2,60	4,00	5,50
Voltage, ster/driehoek	230	400/230	400/230	690/400	690/400

ARTIKELNUMMER	OMSCHRIJVING	€
C 0317215	Fitstar pomp brons - 1,60 kW (P1) / 230 V	2.254,00
C 0317222	Fitstar pomp brons - 2,40 kW (P1) / 400 V	1.965,00
C 0317226	Fitstar pomp brons - 2,80 kW (P1) / 400 V	2.202,00
C 0317240	Fitstar pomp brons - 4,30 kW (P1) / 400-690 V	5.266,00
C 0317255	Fitstar pomp brons - 5,90 kW (P1) / 400-690 V	5.464,00
C 0317301	Persaansluiting Fitstar bochtstuk 2" M / 90°	108,00
C 0317305	Persaansluiting Fitstar bochtstuk 2½" M / 90°	133,00
C 0317309	Overgangslens Fitstar met kraagbus ø 90 mm F	112,00
C 0318762	Console Fitstar voor pompen t/m 2,6 kW	323,00
C 0318763	Console Fitstar voor pompen 4,0 en 5,5 kW	363,00

POMPEN VOOR OPENBARE ZWEMBADEN

BADU 21-81 BLOKPOMP



Eigenschappen

- + Zeer goed inzetbaar voor filterinstallaties, stroomversnellingen, watervallen, massagedouches en diverse andere attracties.
- + Capaciteiten van 40 tot 90 m³/uur.
- + Het elektrische gedeelte is volledig galvanisch gescheiden.
- + Standaard voorzien van koppelingen met 90 mm lijmverbindingen.
- + Toepasbaar in combinatie met zoutelektrolyse systemen met zoutconcentratie 0,5% (5 gram/liter).
- + 2 jaar garantie.

SPECIFICATIES	31 RGW	32 RGW	31 RGDR	32 RGDR	33 GDR	34 GDR
Capaciteit in m ³ /uur bij 8 mwk	40	60	40	60	75	90
Opgenomen vermogen in kW (P1)	2,30	2,90	2,00	2,70	3,60	4,70
Afgegeven vermogen in kW (P2)	1,60	2,20	1,60	2,20	3,00	4,00
Pk	2,00	3,00	2,00	3,00	4,00	5,50
Voltage ster/driehoek	230	230	400/230	400/230	400/230	690/400
Stroom in Ampère ster/driehoek	10,0	13,0	3,30/5,70	4,60/8,00	6,20/10,70	4,60/7,90
Aansluitmaat zuig/pers in mm (lijmverbinding)	90 F/90 F	90 F/90 F	90 F/90 F	90 F/90 F	90 F/90 F	90 F/90 F
Gewicht in kg	19	19	21	26	30	31

ARTIKELNUMMER	OMSCHRIJVING	€
C 0605126	Blokpomp Speck Badu 21-81 - 31 RGW - 2,30 kW (P1) / 230 V	1.581,00
C 0605127	Blokpomp Speck Badu 21-81 - 32 RGW - 2,90 kW (P1) / 230 V	2.178,00
C 0605133	Blokpomp Speck Badu 21-81 - 31 RGDR - 2,00 kW (P1) / 400 V	1.411,00
C 0605134	Blokpomp Speck Badu 21-81 - 32 RGDR - 2,70 kW (P1) / 400 V	1.508,00
C 0605136	Blokpomp Speck Badu 21-81 - 33 GDR - 3,60 kW (P1) / 400 V	1.689,00
C 0605137	Blokpomp Speck Badu 21-81 - 34 GDR - 4,70 kW (P1) / 400 V	2.317,00

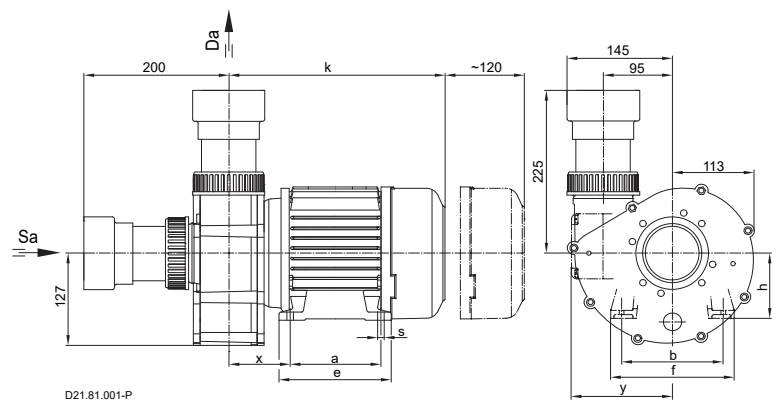
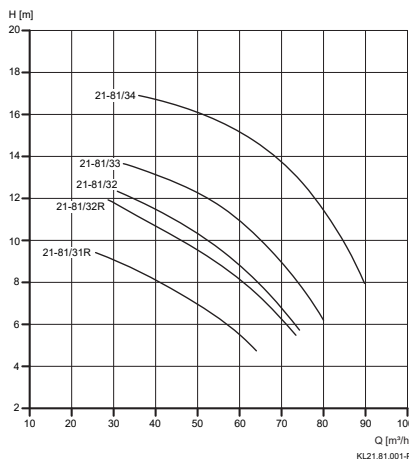

POMPEN VOOR OPENBARE ZWEMBADEN

BADU 43 MASSAGEPOMP



Eigenschappen

- + Een ideale massagepomp voor spa- en whirlpoolinstallaties.
- + Capaciteiten van 15 tot 32 m³/uur.
- + Het elektrische gedeelte is volledig galvanisch gescheiden.
- + Toepasbaar in combinatie met zoutelektrolyse systemen met zoutconcentratie 0,5% (5 gram/liter).
- + Zeer goed inzetbaar voor filterinstallaties, stroomversnellingen, watervallen, massagedouches en diverse andere attracties.
- + 2 jaar garantie.

SPECIFICATIES	43/26-1F	43/32-1F	43/15-3F	43/21-3F	43/26-3F	43/32-3F
Capaciteit in m ³ /uur bij 8 mwk	26	32	15	21	26	32
Opgenomen vermogen in kW (P1)	2,00	2,00	0,97	1,26	1,77	1,77
Afgegeven vermogen in kW (P2)	1,50	1,50	0,75	1,00	1,50	1,50
Pk	2,00	2,00	1,00	1,40	2,00	2,00
Voltage ster/driehoek	230	230	400/230	400/230	400/230	400/230
Stroom in Ampère ster/driehoek	8,90	8,90	1,95/3,40	2,25/3,90	3,30/5,72	3,30/5,72
Aansluitmaat zuig/pers in duim	2" F/2" F	2" F/2" F	2" F/2" F	2" F/2" F	2" F/2" F	2" F/2" F
Gewicht in kg	17,5	17	11	11,5	19	15

ARTIKELNUMMER	OMSCHRIJVING	€
C 0605059	Massagepomp Speck Badu 43/26-1F - 2,00 kW (P1) / 230 V	1.376,00
C 0605064	Massagepomp Speck Badu 43/32-1F - 2,00 kW (P1) / 230 V	1.389,00
C 0605055	Massagepomp Speck Badu 43/15-3F - 0,97 kW (P1) / 400 V	801,00
C 0605056	Massagepomp Speck Badu 43/21-3F - 1,26 kW (P1) / 400 V	864,00
C 0605057	Massagepomp Speck Badu 43/26-3F - 1,85 kW (P1) / 400 V	1.189,00
C 0605058	Massagepomp Speck Badu 43/32-3F - 1,85 kW (P1) / 400 V	1.204,00

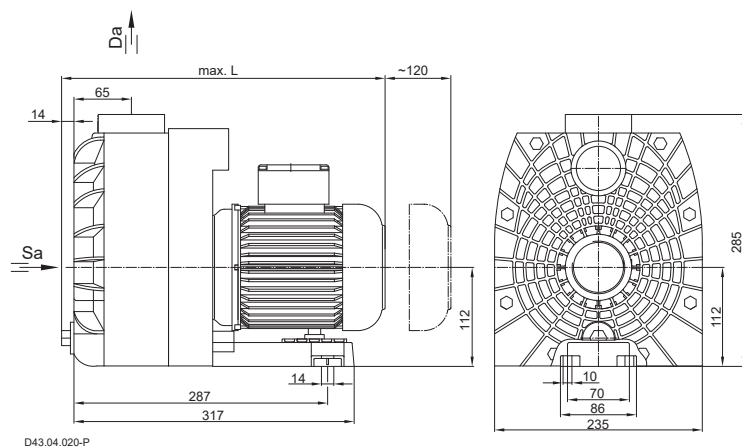
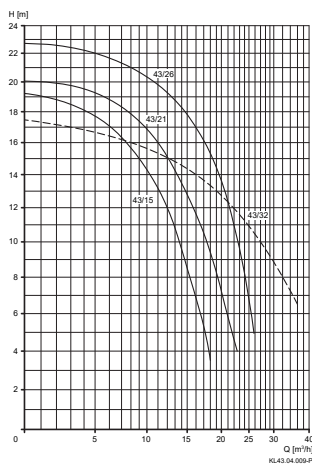

POMPEN VOOR OPENBARE ZWEMBADEN

BADU PRIME /25-48



Eigenschappen

- + Zeer stille, zelfaanzuigende polypropyleen zwembadpomp.
- + Standaard geleverd met ingebouwd thermisch relais.
- + Groot voorfilter van 6 liter is voorzien van transparant deksel (wartelsleutel meegeleverd).
- + Het elektrische gedeelte is volledig galvanisch gescheiden.
- + Maximaal 3 meter boven of 3 meter onder waterniveau te plaatsen.
- + Toepasbaar in combinatie met zoutelektrolyse systemen met zoutconcentratie 0,5% (5 gram/liter).
- + 2 jaar garantie.

SPECIFICATIES	PRIME 25-1F	PRIME 30-1F	PRIME 40-1F	PRIME 48-1F	PRIME 25-3F	PRIME 30-3F	PRIME 40-3F	PRIME 48-3F
Capaciteit in m ³ /uur bij 8 mwk	25	30	40	48	25	30	40	48
Opgenomen vermogen in kW (P1)	1,85	2,00	2,90	3,45	1,55	1,77	2,55	3,00
Afgegeven vermogen in kW (P2)	1,30	1,50	2,20	2,60	1,30	1,50	2,20	2,60
Pk	1,75	2,00	3,00	3,50	1,75	2,00	3,00	3,10
Voltage ster/driehoek	230	230	230	230	400/230	400/230	400/230	400/230
Stroom in Ampère ster/driehoek	7,7	8,8	13,0	15,0	2,95/5,10	3,30/5,72	4,60/8,00	5,50/9,50
Aansluitmaat zuig/pers (lijmverbinding)	75 F/75 F	75 F/75 F	90 F/90 F	90 F/90 F	75 F/75 F	75 F/75 F	90 F/90 F	90 F/90 F
Gewicht in kg	25	24	26	36	27	27	34	34

ARTIKELNUMMER	OMSCHRIJVING	€
A 0605220	Pomp Speck Badu Prime 25 - 1,85 kW (P1) / 230 V	1.686,00
A 0605221	Pomp Speck Badu Prime 30 - 2,00 kW (P1) / 230 V	1.786,00
A 0605222	Pomp Speck Badu Prime 40 - 2,90 kW (P1) / 230 V	2.093,00
A 0605223	Pomp Speck Badu Prime 48 - 3,45 kW (P1) / 230 V	2.714,00
A 0605230	Pomp Speck Badu Prime 25 - 1,65 kW (P1) / 400 V	1.517,00
A 0605231	Pomp Speck Badu Prime 30 - 1,85 kW (P1) / 400 V	1.662,00
A 0605232	Pomp Speck Badu Prime 40 - 2,70 kW (P1) / 400 V	1.927,00
A 0605233	Pomp Speck Badu Prime 48 - 3,30 kW (P1) / 400 V	2.135,00

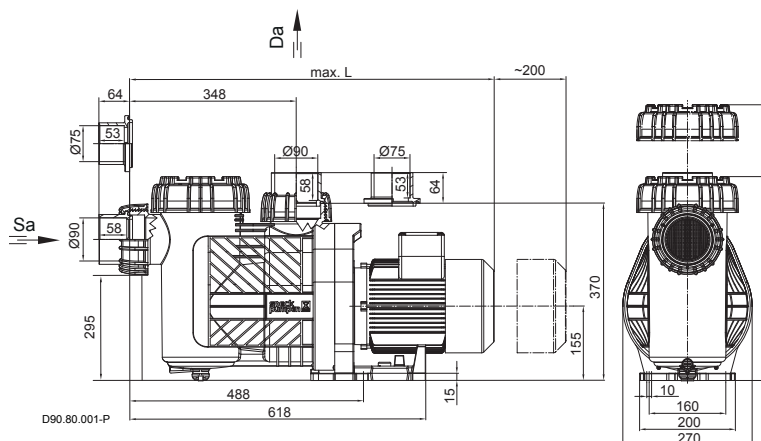
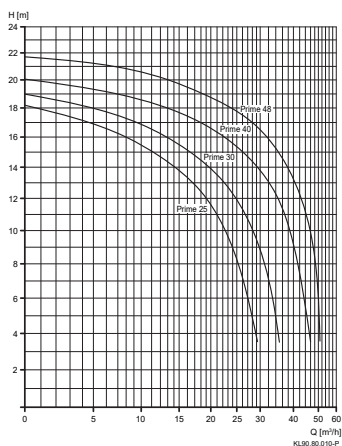

POMPEN VOOR OPENBARE ZWEMBADEN

BADU RESORT



Eigenschappen

- + Stille polypropyleen zelfaanzuigende zwembadpomp voor veeleisende filterinstallaties met grote capaciteiten. Uitermate geschikt voor openbare (WHVBZ/Vlarem) zwembaden.
- + Grote voorfilter van 10 liter is voorzien van transparant deksel (wartelsleutel meegeleverd).
- + Het elektrische gedeelte is volledig galvanisch gescheiden.
- + Maximaal 3 meter boven of 3 meter onder waterniveau te plaatsen.
- + Toepasbaar in combinatie met zoutelektrolyse systemen met zoutconcentratie 0,5% (5 gram/liter).
- + 2 jaar garantie.

SPECIFICATIES	RESORT 30	RESORT 40	RESORT 45	RESORT 50	RESORT 55	RESORT 60	RESORT 70	RESORT 80	RESORT 110
Capaciteit in m ³ /uur bij 8 mwk	37	45	48	52	55	68	75	88	113
Opgenomen vermogen in kW (P1)	1,77	2,55	3,00	3,45	4,55	3,00	3,45	4,55	6,15
Afgegeven vermogen in kW (P2)	1,50	2,20	2,60	3,00	4,00	2,60	3,00	4,00	5,50
Pk	2,00	3,00	3,50	4,20	5,50	3,50	4,20	5,50	7,50
Voltage ster/driehoek	400/230	400/230	400/230	400/230	690/400	400/230	400/230	690/400	690/400
Stroom in Ampère ster/driehoek	3,30/5,72	4,60/8,00	5,50/9,50	6,20/10,70	4,60/7,90	5,50/9,50	6,20/10,70	4,60/7,90	6,00/10,40
Aansluitmaat zuig/pers (lijmverbinding)	75 F/75 F	90 F/90 F	90 F/90 F	110 F/110 F	110 F/110 F	110 F/110 F	110 F/110 F	110 F/110 F	110 F/110 F
Gewicht in kg	28	34	36	38	44	37	38	44	52

ARTIKELNUMMER	OMSCHRIJVING	€
C 0605235	Pomp Speck Badu Resort 30 - 1,90 kW (P1) / 400 V	1.752,00
C 0605236	Pomp Speck Badu Resort 40 - 2,70 kW (P1) / 400 V	1.950,00
C 0605241	Pomp Speck Badu Resort 45 - 3,10 kW (P1) / 400 V	1.996,00
C 0605242	Pomp Speck Badu Resort 50 - 3,55 kW (P1) / 400 V	2.207,00
C 0605243	Pomp Speck Badu Resort 55 - 4,66 kW (P1) / 690 V	2.731,00
C 0605237	Pomp Speck Badu Resort 60 - 3,10 kW (P1) / 400 V	2.100,00
C 0605238	Pomp Speck Badu Resort 70 - 3,55 kW (P1) / 400 V	2.315,00
C 0605239	Pomp Speck Badu Resort 80 - 4,66 kW (P1) / 690 V	2.775,00
C 0605240	Pomp Speck Badu Resort 110 - 6,35 kW (P1) / 690 V	3.142,00

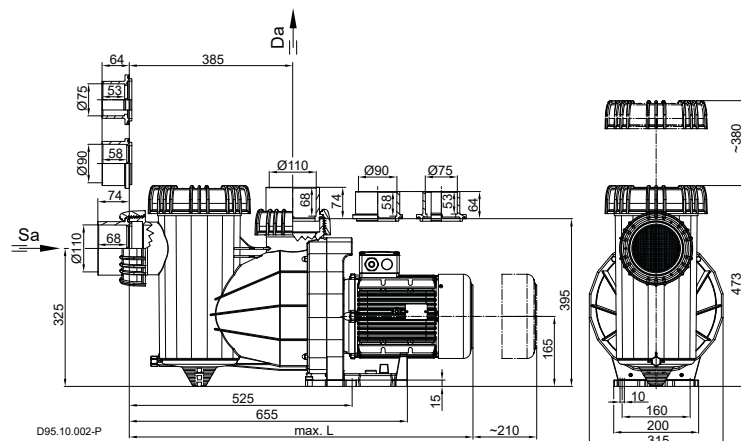
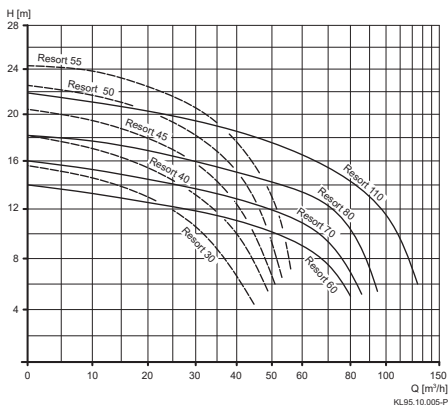

POMPEN VOOR OPENBARE ZWEMBADEN

BADU BLOCK EN BADU BLOCK MULTI**Eigenschappen**

- + Professionele filterpomp, pomphuis vervaardigd uit technisch hoogwaardig kunststof (THP), brons of gietijzer.
- + Elektromotor en pomp zijn verticaal gemonteerd op een voorfilter, en daardoor plaatsbesparend en montagevriendelijk.
- + Inzetbaar op vele gebieden zoals zwembadwater in openbare baden, waterglijbanen en filterinstallaties, industrie en koelwaterinstallaties.
- + Enkeltraps en niet zelfaanzuigend. Motoren in verschillende energieklassen mogelijk: IE3 en IE4 met Permanent Magneet.
- + De Badu Block Multipomp en het voorfilterhuis (9 of 19 liter) zijn tot een geheel in elkaar geflenst. Kunststof pomp met transparant voorfilterdeksel en rvs voorfiltermand.
- + De Badu Blockpomp en het voorfilterhuis (13, 29 of 71 liter) zijn tot een geheel in elkaar geflenst. Uitgevoerd met rvs voorfiltermand.
- + Standaardkleur RAL 5002.

	MULTI (THP)UITVOERING	BRONS OF GIETIJZEREN UITVOERING
Capaciteiten	tot 330 m ³ /uur	tot 600 m ³ /uur
Opvoerhoogte	tot maximaal 24 mwk	tot maximaal 40 mwk
Bedrijfsdruk	max 2,5 bar	max 5 bar
Watertemperatuur	max 40°C	max 50°C
Toerental bij 50 Hz	circa 1.450 rpm	circa 1.450 rpm

Er zijn verschillende configuratie mogelijkheden met betrekking tot de aanzuig- en persuitgang.
Frequentieregelaar benodigd voor in- en uitschakelen pomp ivm. waterslag (enkel voor kunststof uitvoering van toepassing).

BADU NORMBLOCK EN NORMBLOCK MULTI**Eigenschappen**

- + Professionele centrifugaal pomp zonder voorfilter, pomphuis vervaardigd uit technisch hoogwaardig kunststof (THP), brons of gietijzer.
- + Inzetbaar op vele gebieden zoals zwembadtechniek, filterinstallaties, waterbehandeling, scheepsbouw en industrie.
- + Enkeltraps en semi-zelfaanzuigend.
- + Het pomphuis en normmotor zijn tot een geheel in elkaar geflenst.
- + Elektromotor leverbaar in verschillende energieklassen, IE3 en Permanent Magneet
- + Standaardkleur RAL 5002
- + 2 jaar fabrieksgarantie.

	MULTI (THP)UITVOERING	BRONS OF GIETIJZEREN UITVOERING
Capaciteiten	tot 450 m ³ /uur	tot 720 m ³ /uur
Opvoerhoogte	tot maximaal 24 mwk	tot maximaal 101 mwk
Bedrijfsdruk	max 3 bar	max 10 bar
Watertemperatuur	max 40°C	max 40°C
Toerental bij 50 Hz	circa 1.450 rpm	circa 1.450 rpm

Aanzuig is axiaal en persuitgang radiaal naar boven en zijdelings optioneel.
De Speck Badu (Norm)Block pompen leveren we projectmatig uit. Vraag naar de vele mogelijkheden in capaciteit en uitvoering.

MEETWATERPOMP

MEETWATERPOMP V600



Eigenschappen

- + Zorgt voor een continue waterflow door de chloormeetcel.
- + Bij een installatie met een frequentieregelaar zal de flow niet altijd constant zijn, hierdoor gaat bij een amperometrisch meetprincipe de vrijchloormeting iets afwijken. Door het toepassen van een meetwaterpomp wordt altijd een juiste flow door de meetcel gegarandeerd.
- + 2 jaar garantie.

Vermogen in kW:	
- opgenomen (P1)	0,28 kW
- afgegeven (P2)	0,14 kW
Stroom in Ampère	1,35
Maximale druk	2,0 bar
Dichtheidsklasse	IP55
Aansluitmaat: zuigzijdig/perszijdig	3/4" M/3/4" M

ARTIKELNUMMER	OMSCHRIJVING	€
C 0605165	Meetwaterpomp Speck V600 - 0,14 kW / 230 V	466,00

MEETWATERPOMP M1



Eigenschappen

- + Zorgt voor een continue waterflow door de chloormeetcel.
- + Bij een installatie met een frequentieregelaar zal de flow niet altijd constant zijn, hierdoor gaat bij een amperometrisch meetprincipe de vrijchloormeting iets afwijken. Door het toepassen van een meetwaterpomp wordt altijd een juiste flow door de meetcel gegarandeerd.
- + 2 jaar garantie.

Vermogen in kW :	
- opgenomen (P1)	0,35 kW
- afgegeven (P2)	0,18 kW
Stroom in Ampère	1,95
Maximale druk	1,0 bar
Dichtheidsklasse	IP55
Aansluitmaat: zuigzijdig/perszijdig	32/25 mm

ARTIKELNUMMER	OMSCHRIJVING	€
C 0605077	Meetwaterpomp Speck type M1 - 0,18 kW / 230 V	543,00

BLOWERS

PROFESSIONELE BLOWERS



ARTIKELNUMMER	OMSCHRIJVING	€
C 1427070	Luchtblower Vacom 0,85 kW - 230 V, 1½" F	563,00
C 1427071	Luchtblower Vacom 0,85 kW - 230/400 V, 1½" F	553,00
C 1427072	Luchtblower Vacom 1,50 kW - 230 V, 2" F	851,00
C 1427073	Luchtblower Vacom 1,50 kW - 230/400 V, 2" F	829,00
C 1427074	Luchtblower Vacom 2,20 kW - 230/400 V, 2" F	1.285,00
C 1427075	Luchtblower Vacom 3,00 kW - 230/400 V, 2" F	1.634,00



Accessoires

ARTIKELNUMMER	OMSCHRIJVING	€
C 1431142	Persveiligheid 1½" M Vacom blowers	126,00
C 1431143	Persveiligheid 2" M Vacom blowers	171,00
C 1431145	Aanzuigfilter 1½" Vacom blower 0,85 kW	166,00
C 1431146	Aanzuigfilter 2" Vacom blower 1,50 / 2,20 / 3,00 kW	232,00
C 1431147	Geluidsdemper 1½" Vacom blower 0,85 kW	82,70
C 1431148	Geluidsdemper 2" Vacom blowers 1,50 / 2,20 / 3,00 kW	121,00
C 1431144	Manometer ¼" Vacom blowers 0 - 1,0 bar	105,00

ITT GENESIS BLOWERS



ARTIKELNUMMER	OMSCHRIJVING	€
A 1423021	Luchtblower Genesis 500 Watt + 250 Watt luchtverwarming	408,00
A 1423020	Luchtblower Genesis 900 Watt - 230 V + 250 Watt luchtverwarming	435,00

BLOWERS

HOE BLOWERCAPACITEIT TE BEREKENEN?

Tel het aantal gaatjes en vermenigvuldig dit met de benodigde flow (m³/uur). Kijk vervolgens welke hoogte (waterdiepte) overwonnen moet worden en tel hierbij 0,3 meter op, zodat de lucht met voldoende snelheid ontsnapt.

Rekenvoorbeeld met de volgende informatie :

- + Waterpeil circa 80 cm.
- + Bruisbank en bruisplaat op 1 blower aan te sluiten.
- + Bruisbank heeft 80 gaatjes van ø 2,5 mm.
- + Bruisplaat heeft 26 gaatjes van ø 2,5 mm en 56 van ø 3,0 mm.

Uitwerking

Maximale luchtverplaatsing :

- + $80 \times 1,28 \text{ m}^3/\text{uur} + 26 \times 1,28 \text{ m}^3/\text{uur} + 56 \times 1,70 \text{ m}^3/\text{uur} = 230,88 \text{ m}^3/\text{uur}$.
- + Te overwinnen hoogte is $80 + 30 \text{ cm (extra)} = 110 \text{ cm}$.
- + 110 cm waterkolom is gelijk aan een druk van 110 mbar. De blower moet dus $230,88 \text{ m}^3/\text{uur}$ verplaatsen met een druk van 110 mbar.

DIAMETER	GAATJES	OPPERVLAKTE	BENODIGDE FLOW
ø 2,0 mm	3,14 mm ²	13,7 l/min	0,50 - 0,82 m ³ /uur
ø 2,2 mm	3,80 mm ²	16,5 l/min	0,60 - 0,99 m ³ /uur
ø 2,5 mm	4,90 mm ²	21,4 l/min	0,75 - 1,28 m ³ /uur
ø 2,8 mm	6,15 mm ²	26,8 l/min	1,00 - 1,61 m ³ /uur
ø 3,0 mm	7,10 mm ²	31,0 l/min	1,10 - 1,70 m ³ /uur
ø 3,2 mm	7,55 mm ²	33,0 l/min	1,20 - 1,98 m ³ /uur
ø 3,5 mm	9,62 mm ²	42,0 l/min	1,50 - 2,52 m ³ /uur
ø 3,8 mm	11,34 mm ²	49,5 l/min	1,80 - 2,97 m ³ /uur
ø 4,0 mm	12,56 mm ²	55,0 l/min	2,00 - 3,30 m ³ /uur
ø 5,0 mm	19,63 mm ²	85,0 l/min	3,00 - 5,10 m ³ /uur

FREQUENTIEREGELAARS

OPTIDRIVE



Eigenschappen

- + Voor het optimaal inregelen van elke 3-fasen zwembadpomp. Zorgt voor een zo gunstig mogelijk energieverbruik (energiebesparing), minder geluid en betere filtratie door lage snelheid.
- + Voorzien van kwalitatief EMC filter en door de nieuwste technieken nog beter bestand tegen warmte (omgevingsfactoren van -10 tot +40°C).
- + 3 vooraf ingestelde snelheden zijn eenvoudig aan te sturen en te bedienen, er is een ruim aanbod in vermogen beschikbaar.
- + Hoge kwaliteit behuizing (IP66/Nema), geschikt voor wandmontage.

Tips voor optimaal gebruik

Terugspoelen dient op vol vermogen te gebeuren. Echter als bijv. de afdekking gesloten is, kan er op de laagste snelheid gefilterd worden, als de afdekking geopend is op een tussensnelheid. Met de Optidrive frequentieregelaars wordt door het terugbrengen van het geleverd

aantal Hz al snel een energiebesparing gerealiseerd van 50%. Om de meest optimale besparingen te realiseren dient de pomp 'ingeleerd' te worden. Een energiebesparing van maar liefst 70% is haalbaar.

Tips voor optimale installatie

Het vermogen van de frequentieregelaar dient minimaal gelijk te zijn aan het opgenomen motorvermogen (zie P1 of opgenomen stroom typeplaatje pomp). Veel beter is echter om een stap groter toe te passen, voor een langere levensduur. Een frequentieregelaar heeft een langere levensduur als deze zijn eigen ontwikkelde warmte goed kwijt kan, het is dus belangrijk om deze niet in een (te) warme omgeving te plaatsen.

Een frequentieregelaar kan stoorsignalen opwekken, dit is te onderdrukken door een afgeschermd kabel toe te passen (van pomp naar frequentieregelaar). Ook worden er door de frequentieregelaar opgewekte stoorsignalen afgevoerd naar aarde, dit kan problemen opleveren met de aardlekschakelaar. Door een type B automaat toe te passen zullen de invloeden van de regelaar niet door de aardlekschakelaar worden gezien, deze zal hierdoor niet foutief uitschakelen.

ARTIKELNUMMER	OMSCHRIJVING	MOTOR VERMOGEN (IN KW)	VERMOGEN UITGAAND (MAX. A)	AFMETING BEHUIZING (HXBXD)	€
VOEDING 1 FASE 230 V / POMPAANSTURING 3 FASEN 230 V					
C 0619072-G	Frequentieregelaar Optidrive Outdoor IP66 - 1,50 kW	1,50	7,0	232x161x155 mm	593,00
C 0619073-G	Frequentieregelaar Optidrive Outdoor IP66 - 2,20 kW	2,20	10,5	257x188x180 mm	765,00
C 0619079-G	Frequentieregelaar Optidrive Outdoor IP66 - 4,00kW	4	15,3	310x211x215 mm	1.228,00
VOEDING 3 FASEN 400 V / POMPAANSTURING 3 FASEN 400 V					
C 0619074-G	Frequentieregelaar Optidrive Outdoor IP66 - 1,50 kW	1,50	4,1	232x161x155 mm	755,00
C 0619075-G	Frequentieregelaar Optidrive Outdoor IP66 - 2,20 kW	2,20	5,8	257x188x180 mm	890,00
C 0619076-G	Frequentieregelaar Optidrive Outdoor IP66 - 4,00 kW	4,00	9,5	257x188x180 mm	1.013,00
C 0619077-G	Frequentieregelaar Optidrive Outdoor IP66 - 5,50 kW	5,50	14,0	310x211x215 mm	1.524,00
C 0619078-G	Frequentieregelaar Optidrive Outdoor IP66 - 7,50 kW	7,50	18,0	310x211x215 mm	1.761,00

FLOWVIS®



Flowvis
introdactie



Eigenschappen

FlowVis® is de meest geavanceerde, betaalbare en betrouwbare flowmeter, speciaal ontworpen voor zwembaden, spa's, fonteinen, en waterpartijen. Ingenieur in concept en feilloos in werking, FlowVis® is een revolutie in betrouwbare flowmeting!

Met FlowVis® kan je de snelheid van jouw pomp correct instellen, om de filtratieprestaties en het waterverbruik te optimaliseren en maximale energiebesparing te garanderen.

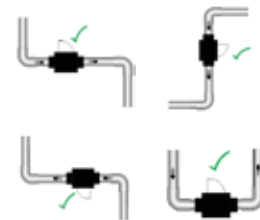
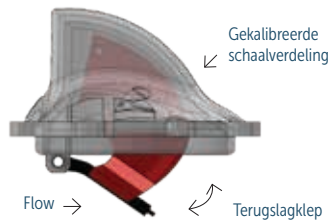

Duidelijke, stabiele aflezing in m³/uur

Geen "stuitende" drijvers, geen schoepenwielen, FlowVis® blijft niet hangen en geeft geen onnauwkeurige metingen. Behoudt de nauwkeurigheid, zelfs met lucht in het systeem.

Uniek gepatenteerd ontwerp 2 in 1: flowmeter + terugslagklep

FlowVis® is meer dan alleen een flowmeter, het is ook een volledig werkende terugslagklep (modellen DN40 / d50mm & DN50 / d63mm)

Niet verkeerd te installeren!

Installeert snel en gemakkelijk zonder kalibratie. Installeert zonder de noodzaak van rechte leiding voor of na de FlowVis. Kan direct naast andere fittingen worden geïnstalleerd. Kan horizontaal, verticaal of ondersteboven geïnstalleerd worden!

ARTIKELNUMMER	OMSCHRIJVING	€
ANALOOG		
C 0946250	FlowVis® flowmeter DN40/50 mm, 2,4 - 21 m ³ /uur, met terugslagklep, NSF 50 gecertificeerd	230,00
C 0946251	FlowVis® flowmeter DN50/63 mm, 2,4 - 24 m ³ /uur, met terugslagklep, NSF 50 gecertificeerd	230,00
C 0946254	FlowVis® flowmeter DN65/75 mm, 7 - 45 m ³ /uur, NSF 50 gecertificeerd (High Flow)	230,00
C 0946252	FlowVis® flowmeter DN80/90 mm, 16 - 54 m ³ /uur, NSF 50 gecertificeerd (digital ready)	670,00
C 0946253	FlowVis® flowmeter DN100/110 mm, 27 - 102 m ³ /uur, NSF 50 gecertificeerd (digital ready)	690,00

FLOWVIS®



FlowVis® Digital
Installatie video

Eigenschappen

De FlowVis® digitale flowmeter is ontworpen met het oog op nauwkeurigheid en betrouwbaarheid, maar zijn indrukwekkende > 98% nauwkeurigheid en ongeëvenaarde betrouwbaarheid zijn slechts een uitgangspunt.

Het vermogen om te communiceren met andere apparatuur en een compromisloze bouwkwiteit maakt FlowVis® onderscheidend.

Turnover in uren

Zorgt ervoor dat u de minimale turnover voor uw zwembad of spa realiseert. FlowVis® Digital is de eerste en enige flowmeter die de huidige turnover weergeeft.

Uitlezing op afstand

Elimineert problemen om toegang te krijgen tot de flowmeter in krappe ruimtes.

Debiet alarmen

Stel minimum- en maximum debietalarmen in om ervoor te zorgen dat uw systeem werkt zoals gewenst.

Nauwkeurig debiet

In de fabriek gekalibreerd om een nauwkeurigheid van 0,02% te realiseren. In tegenstelling tot andere digitale flowmeters, wordt FlowVis® geprogrammeerd met een eenvoudige selectie van 4 DIP-schakelaars.

Achteraf in te bouwen

De FlowVis® Digital voor wandmontage kan achteraf worden gemonteerd op nieuwe of bestaande FlowVis® installaties voor eenvoudige toegang tot een nauwkeurige flowmeting.

Aanpasbare weergave van het debiet

Digitale en grafische weergave van het debiet met verschillende meeteenheden (m³/uur, liter/minuut, US gpm).

ARTIKELNUMMER	OMSCHRIJVING	€
DIGITAAL		
C 0946255	FlowVis® flowmeter DIGITAL DN50/63 mm, 2,4 - 24 m ³ /uur, met terugslagklep. NSF 50 gecertificeerd	250,00
C 0946256	FlowVis® flowmeter DIGITAL DN65/75 mm, 7 - 45 m ³ /uur, NSF 50 gecertificeerd (High Flow)	250,00
C 0946257 *	FlowVis® digitaal display INCLUSIEF digitale sensor, ombouwkits en 3,5 m ¹ kabel	900,00
ACCESSOIRES		
C 0946258	FlowVis® ombouwkits retrofit naar digitaal ø 50 mm - ø 75 mm (indicator, klep en magneet)	40,00
C 0946259	FlowVis® verlengkabel 8 meter tbv. digitaal display	255,00
C 0946248	FlowVis® service kit (pakking, veer en klep) tbv. DN40, DN50 en DN65 flowmeter	90,00

* Voor ombouw van bestaande analoge FlowVis DN 40/50/65 naar digitaal inclusief display en ter completering van digitale FlowVis naar digitale uitlezing.

FLOWSONIC & FLOWSONIC +



Eigenschappen

De ultrasonische flowmeters zijn ideaal voor het meten van de flow. Door middel van ultrasonische meting bieden ze een nauwkeurige, verliesvrije en kalibratievrije manier om de flow te meten.

Met een meetbereik van 0–54 m³/u en de mogelijkheid om tot 3% zoutgehalte in zwembadwater te verwerken, zijn ze bijzonder geschikt voor het bewaken en weergeven van de stroming in zwembadsystemen. Te plaatsen in een recht stuk leiding, 5 x leidingdiameter ervoor en 3 x leidingdiameter na de Flowsonic.

De FlowSonic communiceert met Dryden Aqua Space maar ook met andere pool control-oplossingen die een digitaal signaal (pulssignaal) en een analog signaal (4-20 mA) kunnen verwerken.

ARTIKELNUMMER	OMSCHRIJVING	€
C 0946111	Speck Badu Flowsonic + DN50 / ø 63 F, 24 V, maximaal 54m ³ /uur (uitg. 4-20 mA)	670,00
C 0946112	Speck Badu Flowsonic DN50 / ø 63 F, 24 V, maximaal 54m ³ /uur (uitg. 4-20 mA)	554,00



ONDERDELEN



ONDERDELEN PPG POMP DELUXE EV		€
B 1954062	Speck voorfilterdeksel transparant, \varnothing 149 mm	38,25
B 1954078	Speck voorfilterdeksel O-ring, 137 x 5 mm	4,60
B 1954063	Speck voorfilterdeksel wartelmoer, zwart	38,25
B 1954214	Speck pompmand, \varnothing 131 x 235 mm	17,85



ONDERDELEN PPG POMP COMPACT ECO SOFT		€
B 1954353	Speck voorfilterdeksel transparant	20,15
B 1954014	Speck voorfilterdeksel O-ring, 105 x 5 mm	2,80
B 1954354	Speck voorfilterdeksel wartelmoer, zwart	20,15
B 1954352	Speck pompmand, \varnothing 98 x 202 mm	10,45



ONDERDELEN SPECK ECO TOUCH PRO II		€
B 1954062	Speck voorfilterdeksel transparant, \varnothing 149 mm	38,25
B 1954078	Speck voorfilterdeksel O-ring, 137 x 5 mm	4,60
B 1954063	Speck voorfilterdeksel wartelmoer, zwart	38,25
B 1954214	Speck pompmand, \varnothing 131 x 235 mm	17,85



ONDERDELEN SPECK PROFI ECO VS		€
E 1954293	Speck voorfilterdeksel transparant, \varnothing 151 mm met led	66,75
B 1954078	Speck voorfilterdeksel O-ring, 137 x 5 mm	4,60
B 1954063	Speck voorfilterdeksel wartelmoer, zwart	38,25
B 1954297	Speck pompmand, \varnothing 132 x 269 mm, 2-delig	33,10



ONDERDELEN SPECK BADU PRIME, PRIME VS, PRIME ECO VS, PRIME NEO		€
B 1954062	Speck voorfilterdeksel transparant, \varnothing 149 mm, tbv. Badu Prime 7-20 en Prime Eco VS	38,25
B 1954189	Speck voorfilterdeksel transparant, tbv. Badu Prime 25-48	57,35
B 1954078	Speck voorfilterdeksel O-ring, 137 x 5 mm, tbv. Badu Prime 7-20 en Prime Eco VS	4,60
B 1954157	Speck voorfilterdeksel O-ring, 148 x 6,5 mm, tbv. Badu Prime 25-48	5,25
B 1954063	Speck voorfilterdeksel wartelmoer, zwart, tbv. Badu Prime 7-20 en Prime Eco VS	38,25
B 1954190	Speck voorfilterdeksel wartelmoer, zwart, tbv. Badu Prime 25-48	57,35
B 1954214	Speck pompmand, \varnothing 131 x 235 mm, tbv. Badu Prime 7-20 en Prime Eco VS	17,85
B 1954168	Speck pompmand, \varnothing 152 x 290 mm, tbv. Badu Prime 25-48	37,60



ONDERDELEN



ONDERDELEN SPECK DELTA & DELTA ECO VS		€
E 1954293	Speck voorfilterdeksel transparant, ø 151 mm met led	66,75
B 1954078	Speck voorfilterdeksel O-ring, 137 x 5 mm	4,60
B 1954063	Speck voorfilterdeksel wartelmoer, zwart	38,25
B 1954332	Speck pompmant, ø 131 x 270 mm	33,10



ONDERDELEN PPG INVERPRO		€
B 1912024	Voorfilterdeksel transparant	11,00
B 1912021	Voorfilterdeksel O-ring	3,55
B 1912025	Voorfilterdeksel wartelmoer	17,75
B 1912022	Pompmant, ø 122 x 232 mm	12,00



ONDERDELEN SPECK BADU RESORT & BADU RESORT PM		€
B 1954107	Speck voorfilterdeksel transparant, ø 202 mm	73,85
B 1954118	Speck voorfilterdeksel O-ring, 175 x 6,5 mm	18,75
B 1954108	Speck voorfilterdeksel wartelmoer, zwart	73,85
B 1954106	Speck pompmant met handvat, ø 178 x 349 mm	44,00



ONDERDELEN SPECK MEETWATERPOMP M1		€
B 1954014	Speck voorfilterdeksel O-ring, 105 x 5 mm	2,80
B 1954005	Speck pompmant met handvat, ø 95 x 113 mm	10,45

Direct online bestellen

ONDERDELEN

Bestel uw onderdelen gemakkelijk op **Mijn Pomaz**. Hier vind u een compleet overzicht, exploded views en handleidingen. In uw eigen omgeving vind u de actuele voorraad, de status van de bestelling en nog veel meer.

wijn
pomaz







HOOFDSTUK 7

Verwarming en besturingen

FAIRLAND 206

XP26	206
X20	210
X17	214
Jumbo	220

POOL POWER PACKAGE 226

PPP Performance	226
PPP Premium	228
PPP Prime	232
PPP Pulse	234

AQUARK 236

Black Perfect Pro	236
-------------------	-----

DURATECH 238

DURA-Hi	238
Aqua Easy Zonnecollectoren	240
Aqua Easy Platenwisselaars	242
Aqua Easy Pool Control 4	254
SPACE	258
SPACE 2.0	262
iGarden Controller	266
WATTR	268
Linkmaster 600	270
Mechanische niveauregelingen	272
Aqua Easy Breaktank	274

Inbouwdelen

Verlichting

Attracties

Foliebekleding

Filtertechniek

Pomptechniek

Verwarming en besturingen

7

Meet- en regeltechniek

PVC

Accessoires

Afdekkingen

Onderhoud

Index

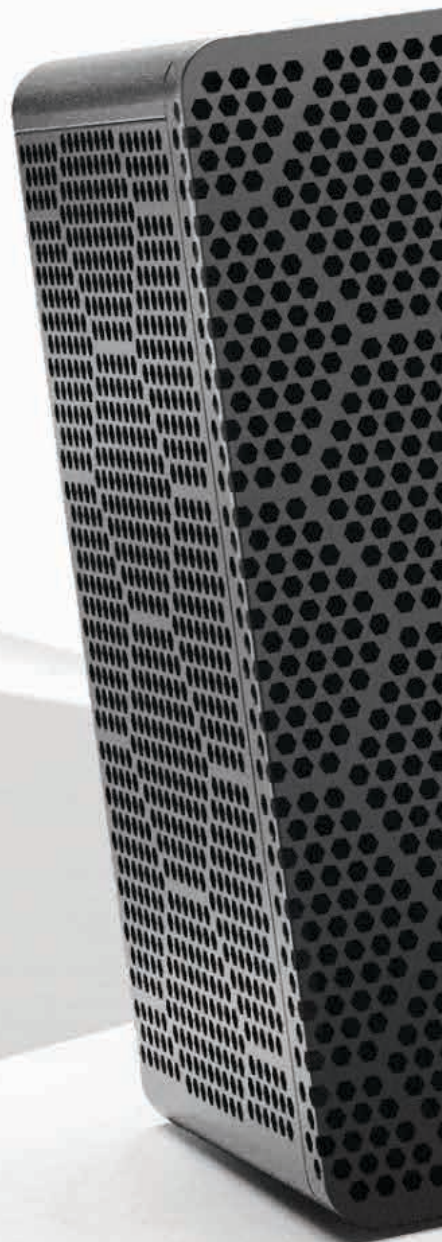
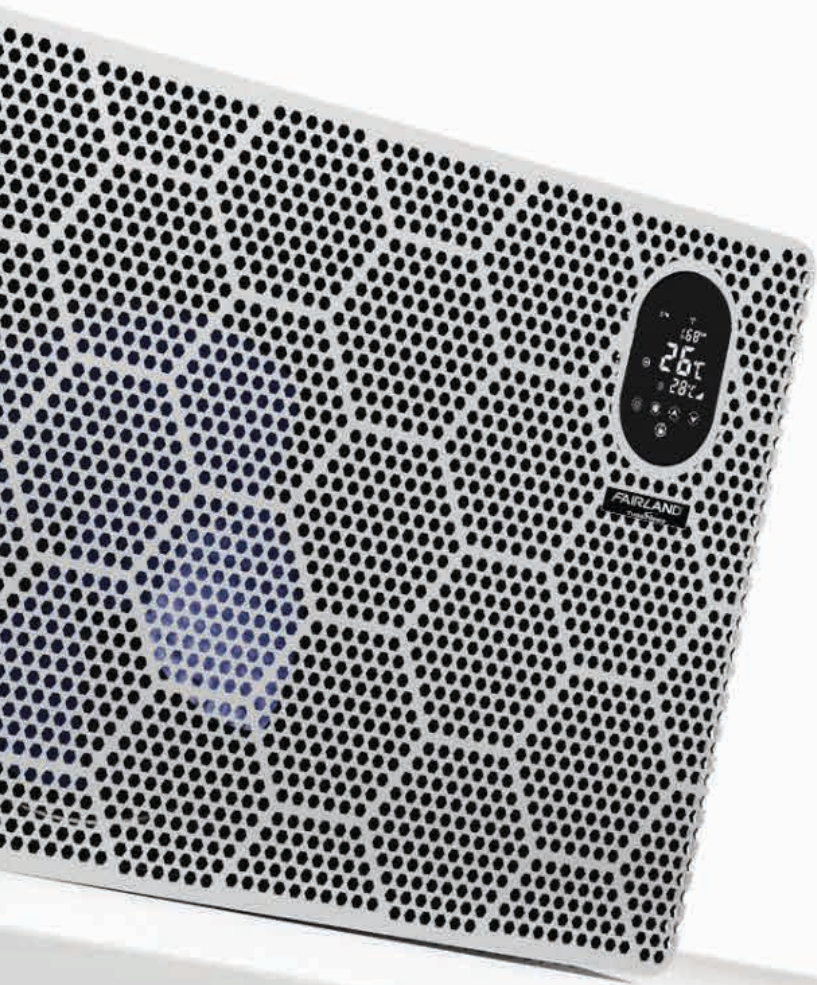

FAIRLAND®

FAIRLAND

Warmtepompproducent Fairland staat bekend om het combineren van strakke ontwerpen met uitstekende energie-efficiëntie. Hun warmtepompen onderscheiden zich door een hoge Coëfficiënt van Prestatie (COP), wat zorgt voor optimale energiebesparing terwijl er tegelijkertijd hoogwaardige verwarmingsprestaties worden geleverd. Fairland biedt drie innovatieve modellen aan: XP26, X20 en X17 elk met unieke eigenschappen die zijn afgestemd op uiteenlopende behoeften voor zwembadverwarming.



XP26

- + Ontworpen voor uitzonderlijke efficiëntie en fluisterstille werking.
- + TurboSilence®-invertertechnologie die geavanceerde, consistente verwarming biedt met ultralage geluidsniveaus. + Opmerkelijke COP tot 26 voor maximale prestaties met minimaal energieverbruik.
- + Aangedreven door R290-koelmiddel, een milieuvriendelijke oplossing met een zeer laag aardopwarmingsvermogen (GWP).
- + Werkt efficiënt over een breed temperatuurbereik.



X20

- + TurboSilence Full-Inverter technologie voor stille, efficiënte verwarming.
- + Snelle verwarming bij elk weertype. 30% hogere COP, waardoor energie wordt bespaard.
- + Booster Mode voegt 20% meer warmtevermogen toe.
- + Snelle verwarming zonder hoog energieverbruik.



X17

- + TurboSilence® Tech en inverterbesturing voor snelle opwarming en energiebesparing.
- + Brengt turboprestaties in balans met een stille werking.
- + Levert hoge prestaties en energiezuinigheid.
- + Eersteklas resultaten zonder compromissen.
- + Boostmodus om het verwarmingsvermogen te verhogen tot 120% voor extra snelle verwarming van het zwembad.
- + Voormalige InverX en Inverter+

WARMTEPOMPEN

NIEUW

XP26

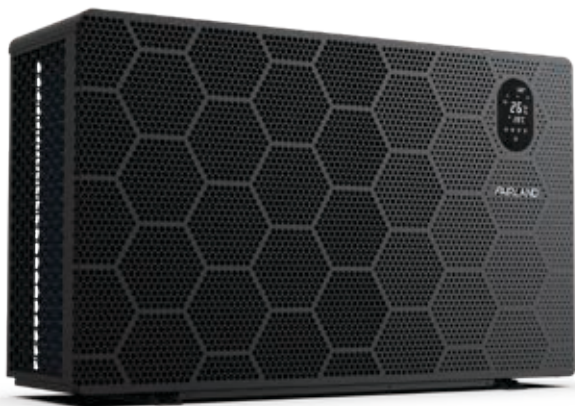

Ervaar de volgende generatie prestaties met de XP26-warmtepomp, ontworpen voor uitzonderlijke efficiëntie en fluisterstille werking.

Dankzij voortdurende innovatie in TurboSilence-invertertechnologie bereikt de R290-inverter-warmtepomp voor zwembaden een opmerkelijke COP van maximaal 26. Het resultaat: ongeëvenaard comfort in combinatie met echte ecologische duurzaamheid.

-  7 jaar garantie
-  15 jaar garantie op de compressor
-  15 jaar garantie op de warmtewisselaar

COP 26

Maximale
COP 26

130%

TurboSilence

130%
TurboSilence

Ingebouwde
wifi-controller met
connectie naar de
Fairland-app

R290
Future ready

De voordelen van R290

R290, ook bekend als propaan, is een milieuvriendelijk koelmiddel dat steeds vaker wordt gebruikt in warmtepompen. Het heeft een zeer laag aardopwarmingsvermogen (GWP), wat betekent dat het aanzienlijk minder bijdraagt aan de opwarming van de aarde in vergelijking met traditionele koelmiddelen. Bovendien biedt R290 een hoge energie-efficiëntie dankzij zijn uitstekende thermodynamische eigenschappen, wat kan leiden tot lagere energiekosten. Het gas kan effectief worden gebruikt binnen een breed temperatuurbereik, waardoor de prestaties van warmtepompen voor zowel verwarming als koeling worden verbeterd.





TOEKOMSTGERICHTE VERWARMINGSTECHNOLOGIE

De XP26 wordt aangedreven door R290-koelmiddel met een ultralaag aardopwarmingsvermogen (GWP) van slechts 3. Dit is het model voor iedereen die klaar wil zijn voor de toekomst. De XP26 voldoet volledig aan de komende milieuregelgeving en vertegenwoordigt een oplossing van de volgende generatie die hoge prestaties combineert met echte duurzaamheid.

SNELLERE VERWARMING, MINDER GELUID

De geavanceerde TurboSilence-technologie verhoogt ook de verwarmingsprestaties met wel 130%, waardoor het zwembad zelfs onder de meest veeleisende weersomstandigheden snel wordt verwarmd, terwijl het geluidsniveau opmerkelijk laag blijft. De geavanceerde TurboSilence-technologie verhoogt ook de verwarmingsprestaties

ARTIKELNUMMER	OMSCHRIJVING	€
C0792060	Warmtepomp Inver-XP26 14,0 kW-230 V	3.596,00
C0792061	Warmtepomp Inver-XP26 17,0 kW-230 V	3.945,00
C0792062	Warmtepomp Inver-XP26 20,0 kW-230 V	4.509,00
C0792063	Warmtepomp Inver-XP26 22,5 kW-230 V	5.062,00
C0792064	Warmtepomp Inver-XP26 27,0 kW-400 V	6.247,00
C0792065	Warmtepomp Inver-XP26 32,5 kW-400 V	7.036,00
C0792066	Warmtepomp Inver-XP26 41,0 kW-400 V	8.320,00

De COP waarde is een theoretisch rendement afgewogen tov de daarbij vermelde variabelen, net als de aanbevolen maximale badinhoud. Elk zwembad en elke situatie is anders, de omstandigheden (bv afdekking/licging/isolatie/uitvoering/capaciteit) zijn nooit gelijk. Het advies is daarom om altijd te overdimensioneren en dit met de klant te bespreken voor een reëel verwachtingspatroon. Indien gewenst adviseren en overleggen wij graag welke warmtepomp geschikt is in de desbetreffende situatie. Aan bovenstaande waardes kunnen geen rechten worden ontleent.

WARMTEPOMPEN

X P26



	X26-14P	X26-17P	X26-20P	X26-23P
Aanbevolen zwembadvolume (m³)	30 ~ 50	35 ~ 60	40 ~ 65	45 ~ 75
Werkende luchttemperatuur (°C)	-20 ~ 43			
Bedrijfsomstandigheden: lucht 26°C / water 26°C / luchtvochtigheid 80%				
Verwarmingsvermogen (kW) in Turbo-modus	14,2	17,0	20,0	22,5
Verwarmingsvermogen (kW) in Smart-modus	11,7	13,9	15,5	17,6
COP	21,9 ~ 7,6	22 ~ 7,3	23,0 ~ 7,3	26,2 ~ 7,4
Prestatiecoëfficiënt bij 50% vermogen	15,0	14,8	14,9	15,8
Bedrijfsomstandigheden: lucht 15°C / water 26°C / luchtvochtigheid 70%				
Verwarmingsvermogen (kW) in Turbo-modus	9,1	11,2	13,7	15,7
Verwarmingsvermogen (kW) in Smart-modus	7,5	9,2	10,6	12,3
COP	8 ~ 5,2	8,8 ~ 5,2	8,4 ~ 5,1	8,0 ~ 5,3
Prestatiecoëfficiënt bij 50% vermogen	7,3	7,5	7,3	7,8
Bedrijfsomstandigheden: lucht 7°C / water 26°C / luchtvochtigheid 90%				
Verwarmingsvermogen (kW) in Turbo-modus	7,4	9,5	11,5	12,5
COP	7 ~ 4,4	7,1 ~ 4,4	7,0 ~ 4,2	6,9 ~ 4,3
Geluidsdrukkniveau op 1 m in dB(A)	38,1 ~ 46,3	41,3 ~ 47,2	41,9 ~ 47,9	42,2 ~ 49,9
Geluidsdruk bij 50% capaciteit op 1 m in dB(A)	40,6	43	42,8	43,
Geluidsdrukkniveau op 10 m in dB(A)	18,1 ~ 26,3	21,3 ~ 27,2	21,9 ~ 27,9	22,, ~ 29,9
Compressor	Dubbele roterende DC-inverter			
Warmtewisselaar	Lightning-warmtewisselaar			
Behuizing	Behuizing van aluminiumlegering			
Stroomvoorziening	230 V ~/1 Ph/50 Hz			
Nominaal opgenomen vermogen bij lucht 15°C (kW)	0,19 ~ 1,75	0,21 ~ 2,16	0,25 ~ 2,68	0,31 ~ 2,96
Nominale stroom bij lucht 15°C (A)	0,83 ~ 7,61	0,91 ~ 9,39	1,09 ~ 11,65	1,35 ~ 12,87
Aanbevolen waterdebiet (m ³ /u)	3 ~ 4	4 ~ 6	4 ~ 6	6,5 ~ 8,5
Diameter wateraansluitingen in/uit (mm)	50			
Netto-afmetingen L x B x H (mm)	1.120 x 427 x 661	1.120 x 427 x 661	1.160 x 427 x 760	1.160 x 427 x 760

* Het aangegeven aanbevolen zwembadvolume geldt onder de volgende voorwaarden: het zwembad is goed afgedekt; het systeem draait minimaal 15 uur per dag.

* De uiteindelijke specificaties zullen overeenkomen met de specificaties op het product.

(1) L = luchttemperatuur buiten in °C / W = watertemperatuur in °C / RV= relatieve luchtvochtigheid in %

- De opgegeven waarden zijn van toepassing bij ideale omstandigheden: isolerende afdekking op het zwembad aanwezig, filtratie minimaal 15 uur per dag.

- Bovenstaande parameters sluiten aan bij de gegevens zoals op het typeplaatje van de warmtepomp vermeld.

- Kijk bij de keuze voor een warmtepomp altijd naar wat er op locatie elektrotechnisch mogelijk is, in de handleiding worden de door de fabrikant geadviseerde elektrische aansluitingen vermeld.

De COP waarde is een theoretisch rendement afgewogen tov de daarbij vermelde variabelen, net als de aanbevolen maximale badinhoud. Elk zwembad en elke situatie is anders, de omstandigheden (bv afdekking/ligging/isolatie/uitvoering/capaciteit) zijn nooit gelijk. Het advies is daarom om altijd te overdimensioneren en dit met de klant te bespreken voor een reëel verwachtingspatroon. Indien gewenst adviseren en overleggen wij graag welke warmtepomp geschikt is in de desbetreffende situatie. Aan bovenstaande waardes kunnen geen rechten worden ontleent.

WARMTEPOMPEN

X P26



	X26-27PT	X26-33PT	X26-41PT
Aanbevolen zwembadvolume (m³)	55 ~ 90	65 ~ 105	75 ~ 120
Werkende luchttemperatuur (°C)	-20 ~ 43v		
Bedrijfsomstandigheden: lucht 26°C / water 26°C / luchtvochtigheid 80%			
Verwarmingsvermogen (kW) in Turbo-modus	27,0	32,5	41,0
Verwarmingsvermogen (kW) in Smart-modus	22,5	27,1	34,3
COP	20,6 ~ 7,2	20,9 ~ 7,1	21,1 ~ 7,2
Prestatiecoëfficiënt bij 50% vermogen	15,0	14,7	14,7
Bedrijfsomstandigheden: lucht 15°C / water 26°C / luchtvochtigheid 70%			
Verwarmingsvermogen (kW) in Turbo-modus	18,2	22,1	28,2
Verwarmingsvermogen (kW) in Smart-modus	15,0	18,4	23,5
COP	8,0 ~ 5,4	8 ~ 5,2	8,1 ~ 4,9
Prestatiecoëfficiënt bij 50% vermogen	7,2	7,4	7,4
Bedrijfsomstandigheden: lucht 7°C / water 26°C / luchtvochtigheid 90%			
Verwarmingsvermogen (kW) in Turbo-modus	15,6	18,1	22,5
COP	6,8 ~ 4,5	6,7 ~ 4,3	6,8 ~ 4,2
Geluidsdruk niveau op 1 m in dB(A)	41,1 ~ 50,3	42,5 ~ 50,9	41,8 ~ 50,9
Geluidsdruk bij 50% capaciteit op 1 m in dB(A)	44,4	45,5	45,8
Geluidsdruk niveau op 10 m in dB(A)	21,1 ~ 30,3	22,5 ~ 30,9	21,8 ~ 30,9
Compressor	Dubbele roterende DC-inverter		
Warmtewisselaar	Lightning-warmtewisselaar		
Behuizing	Behuizing van aluminiumlegering		
Stroomvoorziening	400V 3N~/50Hz	400V 3N~50Hz	
Nominaal opgenomen vermogen bij lucht 15°C (kW)	0,38 ~ 3,37	0,46 ~ 4,26	0,58 ~ 5,76
Nominale stroom bij lucht 15°C (A)	0,55 ~ 4,86	0,66 ~ 6,15	0,84 ~ 8,31
Aanbevolen waterdebiet (m ³ /u)	8 ~ 10	10 ~ 12	12 ~ 18
Diameter wateraansluitingen in/uit (mm)			
Netto-afmetingen LxBxH (mm)	1.146x536x955	1315x536x1055	1397x536x1249

* Het aangegeven aanbevolen zwembadvolume geldt onder de volgende voorwaarden: het zwembad is goed afgedekt; het systeem draait minimaal 15 uur per dag.

* De uiteindelijke specificaties zullen overeenkomen met de specificaties op het product.

(1) L = luchttemperatuur buiten in °C / W = watertemperatuur in °C / RV= relatieve luchtvochtigheid in %

- De opgegeven waarden zijn van toepassing bij ideale omstandigheden: isolerende afdekking op het zwembad aanwezig, filtratie minimaal 15 uur per dag.

- Bovenstaande parameters sluiten aan bij de gegevens zoals op het typeplaatje van de warmtepomp vermeld.

- Kijk bij de keuze voor een warmtepomp altijd naar wat er op locatie elektrotechnisch mogelijk is, in de handleiding worden de door de fabrikant geadviseerde elektrische aansluitingen vermeld.

De COP waarde is een theoretisch rendement afgewogen tov de daarbij vermelde variabelen, net als de aanbevolen maximale badinhoud. Elk zwembad en elke situatie is anders, de omstandigheden (bv afdekking/ligging/isolatie/uitvoering/capaciteit) zijn nooit gelijk. Het advies is daarom om altijd te overdimensioneren en dit met de klant te bespreken voor een reëel verwachtingspatroon. Indien gewenst adviseren en overleggen wij graag welke warmtepomp geschikt is in de desbetreffende situatie. Aan bovenstaande waardes kunnen geen rechten worden ontleend.

WARMTEPOMPEN



X20



Ontdek de gloednieuwe X20-warmtepomp van Fairland, ontworpen om uw zwembad snel en efficiënt te verwarmen, zelfs bij extreem koud weer. Met de TurboSilence Full-Inverter-technologie levert de X20 krachtige verwarming met minimaal energieverbruik en stille werking. Aangedreven door het geavanceerde controlesysteem van Fairland optimaliseert de X20 de prestaties van de invertercompressor en de razendsnelle warmtewisselaar. Deze warmtepomp is 30% efficiënter dan standaardmodellen en biedt een 30% hogere Coëfficiënt van Prestatie (COP). Dankzij deze innovatie geniet u van uitzonderlijke energiebesparing en uitstekende prestaties, zelfs bij lage temperaturen.

- 7 jaar garantie
- 15 jaar garantie op de compressor
- 15 jaar garantie op de warmtewisselaar



Tot -20 graden



Zelf ontwikkelde software



Ingebouwde wifi module compatible met de fairland app.

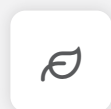

Besparingen door hoge COP



Zeer stille werking

Excelente prestaties bij lage temperaturen

Voorbeeld model: X20 - 16

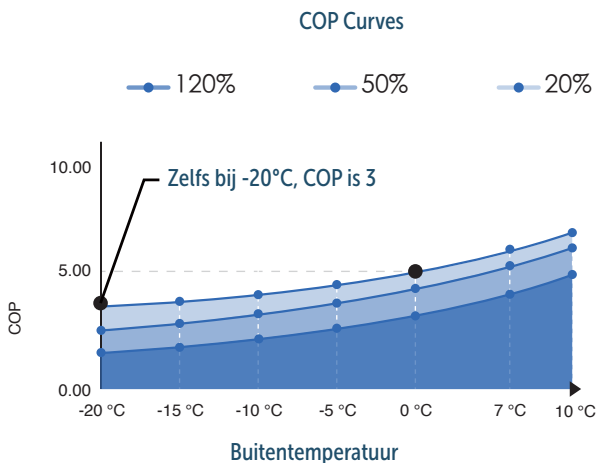

Verwarm je zwembad bij -20°C





EXCELLENTIE IN INNOVATIE

De creatie van Fairland verlegt fysieke grenzen door marginale verbeteringen toe te passen in alle aspecten van de werking. Topklasse in efficiëntie en stilte. De toekomst voor de meest veeleisende klant.

120% Verwarmingscapaciteit

Dankzij de invertertechnologie en de verbeterde invertercompressor kan de eindgebruiker met één druk op de knop de verwarmingscapaciteit verhogen tot wel 120%.

20x Stillere werking

De Mitsubishi twin-rotatiecompressor minimaliseert trillingen en zorgt voor een stille werking. De geluidsdruk is 20 keer lager dan bij een traditionele aan/uit-warmtepomp.

ARTIKELNUMMER	OMSCHRIJVING	€
C 0792050	Warmtepomp Inver-X20-14, 14,0 kW, 230 V	3.229,00
C 0792051	Warmtepomp Inver-X20-16,5, 16,5 kW, 230 V	3.670,00
C 0792049	Warmtepomp Inver-X20-18,5, 18,5 kW, 230 V	4.149,00
C 0792052	Warmtepomp Inver-X20-22, 22,0 kW, 230 V	4.845,00
C 0792053	Warmtepomp Inver-X20-26T, 26,0 kW, 400 V	5.984,00
C 0792054	Warmtepomp Inver-X20-32T, 32,0 kW, 400 V	6.735,00
C 0792055	Warmtepomp Inver-X20-40T, 40,0 kW, 400 V	7.436,00

WARMTEPOMPEN

X20



	X20-14	X20-16	X20-18	X20-22
Aanbevolen zwembadvolume (m ³)	30 ~ 50	35 ~ 60	40 ~ 65	45 ~ 75
Luchttemperatuur in bedrijf (°C)	-20 ~ 43			
Bedrijfsomstandigheden: lucht 26°C / water 26°C / vochtigheidsgraad 80%				
Verwarmingsvermogen (kW) in Smart Modus	12,0	14,0	15,4	18,0
Verwarmingsvermogen (kW) in turbomodus	14,0	16,5	18,5	22,0
Prestatiecoëfficiënt	20,0 ~ 7,8	20,5 ~ 7,4	19,6 ~ 7,2	21 ~ 7,4
Prestatiecoëfficiënt bij 50% vermogen	15,2	15,1	14,8	15,3
Bedrijfsomstandigheden: lucht 15°C / water 26°C / vochtigheidsgraad 70%				
Verwarmingsvermogen (kW) in Smart Modus	7,5	9,2	10,4	12,5
Verwarmingsvermogen (kW) in turbomodus	9,2	11,0	12,5	14,8
Prestatiecoëfficiënt	8,1 ~ 5,4	9,0 ~ 5,3	8,2 ~ 5,1	9,0 ~ 5,4
Prestatiecoëfficiënt bij 50% vermogen	7,3	7,7	7,3	7,6
Geluidsdrukkniveau op 1 m in dB(A)	37,8 ~ 45,9	41,0 ~ 46,7	41,5 ~ 47,3	41,9 ~ 49,5
Geluidsdrukkniveau op 10 m in dB(A)	17,8 ~ 25,9	21,0 ~ 26,7	21,5 ~ 27,3	21,9 ~ 29,5
Voeding	230V~/1Ph/50Hz			
Nominaal opgenomen vermogen bij 15°C lucht (kW)	0,19 ~ 1,7	0,20 ~ 2,08	0,25 ~ 2,45	0,27 ~ 2,74
Nominaal opgenomen stroom bij 15°C lucht (A)	0,3 ~ 7,39	0,87 ~ 9,4	1,09 ~ 10,65	1,17 ~ 11,9
Aanbevolen waterdebiet (m ³ /u)	3~4	4~6	4~6	6,5 ~ 8,5
In-uitlaatmaat waterleiding (mm)	50			
Netto afmetingen (l x b x h) (mm)	945x432x660	1045x432x660	1045x432x660	1195x432x760
Netto gewicht (kg)	65	72	73	82

(1) L = luchttemperatuur buiten in °C / W = watertemperatuur in °C / RV= relatieve luchtvochtigheid in %

- De opgegeven waarden zijn van toepassing bij ideale omstandigheden: isolerende afdekking op het zwembad aanwezig, filtratie minimaal 15 uur per dag. Zwembadvolume is berekend op basis van water 26°C/Lucht 26°C - RV80%.

- Bovenstaande parameters sluiten aan bij de gegevens zoals op het typeplaatje van de warmtepomp vermeld.

- Kijk bij de keuze voor een warmtepomp altijd naar wat er op locatie elektrotechnisch mogelijk is, in de handleiding worden de door de fabrikant geadviseerde elektrische aansluitingen vermeld.

WARMTEPOMPEN

X20



	X20-26T	X20-32T	X20-40T
Aanbevolen zwembadvolume (m³)	55 ~ 90	65 ~ 105	75 ~ 120
Luchttemperatuur in bedrijf (°C)	-20~43		
Bedrijfsomstandigheden: lucht 26°C / water 26°C / vochtigheidsgraad 80%			
Verwarmingsvermogen (kW) in Smart Modus	22,5	27,5	35,0
Verwarmingsvermogen (kW) in turbomodus	26,5	32,0	40,0
Prestatiecoëfficiënt	19,3 ~ 7,4	19,8 ~ 7,3	20,1 ~ 7,3
Prestatiecoëfficiënt bij 50% vermogen	15,2	15,1	15,0
Bedrijfsomstandigheden: lucht 15°C / water 26°C / vochtigheidsgraad 70%			
Verwarmingsvermogen (kW) in Smart Modus	15,0	18,5	24,0
Verwarmingsvermogen (kW) in turbomodus	18,2	22,3	28,5
Prestatiecoëfficiënt	9,3 ~ 5,5	8,3 ~ 5,4	8,2 ~ 5,0
Prestatiecoëfficiënt bij 50% vermogen	8,0	7,6	7,5
Geluidsdrukniveau op 1 m in dB(A)	39,7 ~ 49,8	42,1 ~ 50,3	41,5 ~ 50,5
Geluidsdrukniveau op 10 m in dB(A)	19,7 ~ 29,8	22,1 ~ 30,3	21,5 ~ 30,5
Voeding	400V 3N~, 50Hz	400V 3N~, 50Hz	400V 3N~, 50Hz
Nominaal opgenomen vermogen bij 15°C lucht (kW)	0,32 ~ 3,31	0,46 ~ 4,1	0,60 ~ 5,7
Nominaal opgenomen stroom bij 15°C lucht (A)	0,46 ~ 4,78	0,66 ~ 5,91	0,87 ~ 8,22
Aanbevolen waterdebiet (m ³ /u)	8 ~ 10	10 ~ 12	12 ~ 18
In-uitlaatmaat waterleiding (mm)	50		
Netto afmetingen (l x b x h) (mm)	1072x536x956	1264x536x956	1364x536x956
Netto gewicht (kg)	111	132	133

(1) L = luchttemperatuur buiten in °C / W = watertemperatuur in °C / RV= relatieve luchtvochtigheid in %

- De opgegeven waarden zijn van toepassing bij ideale omstandigheden: isolerende afdekking op het zwembad aanwezig, filtratie minimaal 15 uur per dag. Zwembadvolume is berekend op basis van water 26°C/Lucht 26°C - RV80%.

- Bovenstaande parameters sluiten aan bij de gegevens zoals op het typeplaatje van de warmtepomp vermeld.

- Kijk bij de keuze voor een warmtepomp altijd naar wat er op locatie elektrotechnisch mogelijk is, in de handleiding worden de door de fabrikant geadviseerde elektrische aansluitingen vermeld.

WARMTEPOMPEN

x17**FAIRLAND®**

De InverX is zonder twijfel de meest revolutionaire warmtepomp van de afgelopen jaren. InverX combineert een stille werking met krachtige turboprestaties. De gepatenteerde TurboSilence® Tech regeling zorgt voor een perfecte balans tussen de invertercompressorregeling en warmte-uitwisselingstechnologie. Het resultaat? Zwembad sneller opgewarmd, lager energieverbruik en... superstille werking. Kortom, alles waar intelligente zwembadtechnologie om draait.

-  **3 jaar garantie**
-  **10 jaar garantie op de compressor**
-  **12 jaar garantie op de warmtewisselaar**

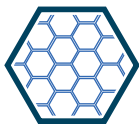
**Gepatenteerde zeshoek**

Originele gepatenteerde zeshoek met honingraat, de grootste gecombineerde ruimte.

**Intelligent touchscreen**

Fraai en intelligent touchscreen voor uitlezing actuele status.

**Voorzien van Wifi-module**

Beheer van de warmtepomp is op afstand mogelijk dankzij de ingebouwde Wifi-module en slimme gebruikersapp.

-  **TURBO**
-  **KRACHTIG**
-  **FLUISTER...STIL**



WARMTEPOMPEN

X17

SIZE DOES MATTER.

Denk groter: kies een grotere warmtepomp om te profiteren van een stillere werking, extra besparing en een langer zwembadseizoen. Met de volgende twee vergelijkingen kan je de proef op de som nemen.

TYPE	X17 22 kW	X17 13 kW	AAN/UIT 13 kW
Geluidsdruk niveau op 1 m in dB(A)	41,3 dB(A) op 30% snelheid	43,7 dB(A) op 50% snelheid 46,9 dB(A) op 80% snelheid	59 dB(A) op 100% snelheid
Prestatiecoëfficiënt met 26°C buitenlucht	15 op 30% snelheid	11,5 op 100% snelheid	5 op 100% snelheid
Seizoen	Beschikbaar 6 tot 10 maanden per jaar	Beschikbaar 3 tot 5 maanden per jaar	Beschikbaar 3 tot 5 maanden per jaar

15 keer minder geluid
3 keer grotere prestatiecoëfficiënt
Hoger rendement

BOOSTERMODUS

20% extra verwarmingsvermogen met laag stroomverbruik

Met één druk op de knop kan je dankzij onze TurboSilence® technologie in het begin van het seizoen gebruik maken van 20% extra vermogen om het zwembad sneller te verwarmen tot de gewenste temperatuur.

120%

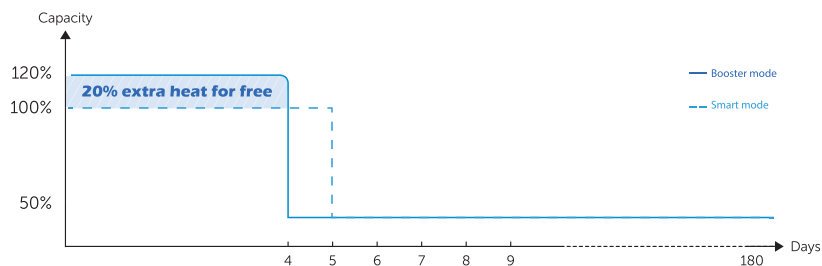

WARMTEPOMPEN

X17
HORIZONTAL



	IXH13	IXH17	IXH21,5	IXH26
Aanbevolen zwembadvolume (m³)	25 ~ 50	30 ~ 60	40 ~ 75	55 ~ 100
Luchttemperatuur in bedrijf (°C)	-15~43			
Bedrijfsomstandigheden: lucht 26°C / water 26°C / vochtigheidsgraad 80%				
Verwarmingsvermogen (kW) in Smart Modus	11,3	14,0	18,0	22,0
Verwarmingsvermogen (kW) in turbomodus	13,0	17,0	21,5	26,0
Prestatiecoëfficiënt	15,5 ~ 7,5	16,0 ~ 6,6	15,5 ~ 6,5	16,5 ~ 7,0
Prestatiecoëfficiënt bij 50% vermogen	12,0	11,5	11,5	11,6
Bedrijfsomstandigheden: lucht 15°C / water 26°C / vochtigheidsgraad 70%				
Verwarmingsvermogen (kW) in Smart Modus	7,5	9,5	12,0	15,0
Verwarmingsvermogen (kW) in turbomodus	9,0	11,5	14,5	18,0
Prestatiecoëfficiënt	7,0 ~ 5,0	7,5 ~ 4,5	8,0 ~ 4,7	8,0 ~ 5,1
Prestatiecoëfficiënt bij 50% vermogen	6,7	6,8	7,0	7,0
Geluidsdrukkniveau op 1 m in dB(A)	38,6 ~ 46,9	42,0 ~ 47,7	42,9 ~ 50,8	40,8 ~ 51,2
Geluidsdrukkniveau op 10 m in dB(A)	18,6 ~ 26,9	22,0 ~ 27,7	22,9 ~ 30,8	20,8 ~ 31,2
Voeding	230V/1 Ph/50Hz			
Nominaal opgenomen vermogen bij 15°C lucht (kW)	0,22 ~ 1,8	0,26 ~ 2,56	0,31 ~ 3,08	0,38 ~ 3,53
Nominaal opgenomen stroom bij 15°C lucht (A)	0,96 ~ 7,82	1,14 ~ 11,3	1,35 ~ 13,4	1,65 ~ 15,3
Aanbevolen waterdebiet (m ³ /u)	3 ~ 4	4 ~ 6	6,5 ~ 8,5	8 ~ 10
In-uitlaatmaat waterleiding (mm)	50			
Netto afmetingen (l x b x h) (mm)	893x432x650	939x432x650	995x432x750	1.125x429x952
Netto gewicht (kg)	61	63	70	90

ARTIKELNUMMER	OMSCHRIJVING	€
C 0792039	X17 Horizontal 13,0kW - 230V	2.702,00
C 0792026	X17 Horizontal 17,0kW - 230V	3.474,00
C 0792027	X17 Horizontal 21,5kW - 230V	4.054,00
C 0792028	X17 Horizontal 26,0kW - 230V	4.692,00

(1) L = luchttemperatuur buiten in °C / W = watertemperatuur in °C / RV = relatieve luchtvochtigheid in %

- De opgegeven waarden zijn van toepassing bij ideale omstandigheden: isolerende afdekking op het zwembad aanwezig, filtratie minimaal 15 uur per dag.

- Bovenstaande parameters sluiten aan bij de gegevens zoals op het typeplaatje van de warmtepomp vermeld.

- Kijk bij de keuze voor een warmtepomp altijd naar wat er op locatie elektrotechnisch mogelijk is, in de handleiding worden de door de fabrikant geadviseerde elektrische aansluitingen vermeld.

De COP waarde is een theoretisch rendement afgewogen tov de daarbij vermelde variabelen, net als de aanbevolen maximale badinhoud. Elk zwembad en elke situatie is anders, de omstandigheden (bv afdekking/ligging/isolatie/uitvoering/capaciteit) zijn nooit gelijk. Het advies is daarom om altijd te overdimensioneren en dit met de klant te bespreken voor een reëel verwachtingspatroon. Indien gewenst adviseren en overleggen wij graag welke warmtepomp geschikt is in de desbetreffende situatie. Aan bovenstaande waardes kunnen geen rechten worden ontleend.

WARMTEPOMPEN



	IXH32T	IXH40T
Aanbevolen zwembadvolume (m³)	65 ~ 120	90 ~ 160
Luchttemperatuur in bedrijf (°C)	-15 ~ 43	
Bedrijfsomstandigheden: lucht 26°C / water 26°C / vochtigheidsgraad 80%		
Verwarmingsvermogen (kW) in Smart Modus	27,5	35,0
Verwarmingsvermogen (kW) in turbomodus	32,0	40,0
Prestatiecoëfficiënt	16,3 ~ 6,.	16,3 ~ 6,6
Prestatiecoëfficiënt bij 50% vermogen	11,5	11,4
Bedrijfsomstandigheden: lucht 15°C / water 26°C / vochtigheidsgraad 70%		
Verwarmingsvermogen (kW) in Smart Modus	18,5	24,5
Verwarmingsvermogen (kW) in turbomodus	22,0	28,5
Prestatiecoëfficiënt	8,0 ~ 5,0	8,1 ~ 4,8
Prestatiecoëfficiënt bij 50% vermogen	7,0	6,9
Geluidsdrukniveau op 1 m in dB(A)	43,3 ~ 51,9	42,5 ~ 51,7
Geluidsdrukniveau op 10 m in dB(A)	23,3 ~ 31,9	22,5 ~ 31,7
Voeding	400V/3 Ph/50Hz	
Nominaal opgenomen vermogen bij 15°C lucht (kW)	0,46 ~ 4,4	0,60 ~ 5,94
Nominaal opgenomen stroom bij 15°C lucht (A)	0,66 ~ 6,35	0,87 ~ 8,57
Aanbevolen waterdebiet (m ³ /u)	10 ~ 12	12 ~ 18
In-uitlaatmaat waterleiding (mm)	50	
Netto afmetingen (l x b x h) (mm)	1.074x539x947	1.260x539x947
Netto gewicht (kg)	99	120

ARTIKELNUMMER	OMSCHRIJVING	€
C 0792030	X17 Horizontal 32,0kW - 380V	5.529,00
C 0792031	X17 Horizontal 40,0kW - 400V	5.632,00

(1) L = luchttemperatuur buiten in °C / W = watertemperatuur in °C / RV= relatieve luchtvochtigheid in %

- De opgegeven waarden zijn van toepassing bij ideale omstandigheden: isolerende afdekking op het zwembad aanwezig, filtratie minimaal 15 uur per dag.

- Bovenstaande parameters sluiten aan bij de gegevens zoals op het typeplaatje van de warmtepomp vermeld.

- Kijk bij de keuze voor een warmtepomp altijd naar wat er op locatie elektrotechnisch mogelijk is, in de handleiding worden de door de fabrikant geadviseerde elektrische aansluitingen vermeld.

De COP waarde is een theoretisch rendement afgewogen tov de daarbij vermelde variabelen, net als de aanbevolen maximale badinhoud. Elk zwembad en elke situatie is anders, de omstandigheden (bv afdekking/ligging/isolatie/uitvoering/capaciteit) zijn nooit gelijk. Het advies is daarom om altijd te overdimensioneren en dit met de klant te bespreken voor een reeel verwachtingspatroon. Indien gewenst adviseren en overleggen wij graag welke warmtepomp geschikt is in de desbetreffende situatie. Aan bovenstaande waardes kunnen geen rechten worden ontleent.

WARMTEPOMPEN

X17
VERTICAL



	IXV13,5	IXV17,5	IXV21,5	IXV27
Aanbevolen zwembadvolume (m³)	25 ~ 50	30 ~ 60	40 ~ 75	50 ~ 100
Luchttemperatuur in bedrijf (°C)	-15 ~ 43			
Bedrijfsomstandigheden: lucht 26°C / water 26°C / vochtigheidsgraad 80%				
Verwarmingsvermogen (kW) in Smart Modus	11,3	14,5	18,0	22,0
Verwarmingsvermogen (kW) in turbomodus	13,5	17,5	21,5	27,0
Prestatiecoëfficiënt	15,6 ~ 7,0	16,1 ~ 6,7	16,0 ~ 6,5	15,3 ~ 7,1
Prestatiecoëfficiënt bij 50% vermogen	11,8	12,1	12,0	11,6
Bedrijfsomstandigheden: lucht 15°C / water 26°C / vochtigheidsgraad 70%				
Verwarmingsvermogen (kW) in Smart Modus	7,5	10,0	12,0	15,0
Verwarmingsvermogen (kW) in turbomodus	9,0	12,0	14,5	18,0
Prestatiecoëfficiënt	7,5 ~ 4,6	8,0 ~ 4,6	7,6 ~ 4,5	7,5 ~ 4,9
Prestatiecoëfficiënt bij 50% vermogen	6,7	6,9	7,0	6,5
Geluidsdrukniveau op 1 m in dB(A)	38,8 ~ 47,9	42,2 ~ 48,6	43,1 ~ 52,1	41,0 ~ 52,9
Geluidsdrukniveau op 10 m in dB(A)	18,8 ~ 27,9	22,2 ~ 28,6	23,1 ~ 32,1	21,0 ~ 32,9
Voeding	230V/1-fasig/50Hz			
Nominaal opgenomen vermogen bij 15°C lucht (kW)	0,21 ~ 1,95	0,26 ~ 2,51	0,33 ~ 3,08	0,42 ~ 3,67
Nominaal opgenomen stroom bij 15°C lucht (A)	0,91 ~ 8,48	1,14 ~ 10,9	1,43 ~ 13,4	1,82 ~ 15,9
Aanbevolen waterdebiet (m ³ /u)	3 ~ 4	4~6	6,5 ~ 8,5	8 ~ 10
In-uitlaatmaat waterleiding (mm)	50			
Netto afmetingen (l x b x h) (mm)	710x775x693	710x775x693	710x775x693	710x775x743
Netto gewicht (kg)	59	71	77	99

ARTIKELNUMMER	OMSCHRIJVING	€
C 0792032	X17 Vertical 13,5kW - 230V	2.949,00
C 0792033	X17 Vertical 17,5kW - 230V	3.791,00
C 0792034	X17 Vertical 21,5kW - 230V	4.427,00
C 0792035	X17 Vertical 27,0kW - 230V	5.123,00

(1) L = luchttemperatuur buiten in °C / W = watertemperatuur in °C / RV= relatieve luchtvochtigheid in %

- De opgegeven waarden zijn van toepassing bij ideale omstandigheden: isolerende afdekking op het zwembad aanwezig, filtratie minimaal 15 uur per dag.

- Bovenstaande parameters sluiten aan bij de gegevens zoals op het typeplaatje van de warmtepomp vermeld.

- Kijk bij de keuze voor een warmtepomp altijd naar wat er op locatie elektrotechnisch mogelijk is, in de handleiding worden de door de fabrikant geadviseerde elektrische aansluitingen vermeld.

De COP waarde is een theoretisch rendement afgewogen tov de daarbij vermelde variabelen, net als de aanbevolen maximale badinhoud. Elk zwembad en elke situatie is anders, de omstandigheden (bv afdekking/ligging/isolatie/uitvoering/capaciteit) zijn nooit gelijk. Het advies is daarom om altijd te overdimensioneren en dit met de klant te bespreken voor een reëel verwachtingspatroon. Indien gewenst adviseren en overleggen wij graag welke warmtepomp geschikt is in de desbetreffende situatie. Aan bovenstaande waardes kunnen geen rechten worden ontleent.

WARMTEPOMPEN

X17

VERTICAL



	IXV32T	IXV40T
Aanbevolen zwembadvolume (m³)	65 ~ 120	90 ~ 160
Luchttemperatuur in bedrijf (°C)	-15 ~ 43	
Bedrijfsomstandigheden: lucht 26°C / water 26°C / vochtigheidsgraad 80%		
Verwarmingsvermogen (kW) in Smart Modus	27,5	35,0
Verwarmingsvermogen (kW) in turbomodus	32,0	40,0
Prestatiecoëfficiënt	16,3 ~ 6,5	16,0 ~ 6,6
Prestatiecoëfficiënt bij 50% vermogen	11,5	11,4
Bedrijfsomstandigheden: lucht 15°C / water 26°C / vochtigheidsgraad 70%		
Verwarmingsvermogen (kW) in Smart Modus	18,5	24,5
Verwarmingsvermogen (kW) in turbomodus	22,0	28,5
Prestatiecoëfficiënt	8,0 ~ 5,0	7,9 ~ 4,8
Prestatiecoëfficiënt bij 50% vermogen	7,0	6,9
Geluidsdruk niveau op 1 m in dB(A)	43,6 ~ 53,8	42,8 ~ 54,0
Geluidsdruk niveau op 10 m in dB(A)	23,6 ~ 33,8	22,8 ~ 34,0
Voeding	400V/3-fasig/50Hz	
Nominaal opgenomen vermogen bij 15°C lucht (kW)	0,46 ~ 4,4	0,60~5,94
Nominaal opgenomen stroom bij 15°C lucht (A)	0,66 ~ 6,35	0,87 ~ 8,57
Aanbevolen waterdebiet (m ³ /u)	10 ~ 12	12 ~ 18
In-uitlaatmaat waterleiding (mm)	50	
Netto afmetingen (l x b x h) (mm)	804x709x942	904x809x942
Netto gewicht (kg)	113	126

ARTIKELNUMMER	OMSCHRIJVING	€
C 0792037	X17 Vertical 32,0kW - 380V	6.147,00
C 0792038	X17 Vertical 40,0kW - 400V	6.785,00

(l) L = luchttemperatuur buiten in °C / W = watertemperatuur in °C / RV= relatieve luchtvochtigheid in %

- De opgegeven waarden zijn van toepassing bij ideale omstandigheden: isolerende afdekking op het zwembad aanwezig, filtratie minimaal 15 uur per dag.

- Bovenstaande parameters sluiten aan bij de gegevens zoals op het typeplaatje van de warmtepomp vermeld.

- Kijk bij de keuze voor een warmtepomp altijd naar wat er op locatie elektrotechnisch mogelijk is, in de handleiding worden de door de fabrikant geadviseerde elektrische aansluitingen vermeld.

De COP waarde is een theoretisch rendement afgewogen tov de daarbij vermelde variabelen, net als de aanbevolen maximale badinhoud. Elk zwembad en elke situatie is anders, de omstandigheden (bv afdekking/ligging/isolatie/uitvoering/capaciteit) zijn nooit gelijk. Het advies is daarom om altijd te overdimensioneren en dit met de klant te bespreken voor een reëel verwachtingspatroon. Indien gewenst adviseren en overleggen wij graag welke warmtepomp geschikt is in de desbetreffende situatie. Aan bovenstaande waardes kunnen geen rechten worden ontleend.

WARMTEPOMPEN

JUMBO



Eigenschappen

- + TurboSilence Full-Inverter Technologie: Combineert ultracrachtige prestaties met fluisterstille werking, ideaal voor commerciële zwembaden.
- + Uitzonderlijke energie-efficiëntie: Bespaart tot 17 keer energie met een COP tot 17. Maximaal rendement met minimaal verbruik.
- + Stille werking: Tot 15 keer stiller dan standaard commerciële units, met geluidsniveaus vanaf 54 dB(A) op 1 meter.
- + Slimme multi-modus functionaliteit:
 - Turbo-modus: Snelle opwarming met 120% capaciteit.
 - Smart-modus: Automatische aanpassing (20–100%) voor efficiënte, stabiele temperatuurregeling.
 - Silence-modus: Draait op 20–60% capaciteit voor ultrastille werking.
- + Slimme bediening & beschermingsfuncties: Optionele smartphone-app, automatische ontdooiing, soft-start beveiliging en duurzame constructie met betrouwbare garantie.

- 7 jaar garantie**
- 15 jaar garantie op de compressor**
- 15 jaar garantie op de warmtewisselaar**



Turbo-modus

120% Verwarmingscapaciteit, snelle opwarming tot de gewenste temperatuur.



Smart-modus

20~100% Verwarmingscapaciteit met intelligent behoud van de zwembadtemperatuur.



Silence-modus

20–60% Verwarmingscapaciteit, laag toerental, stille werking.

ARTIKELNUMMER	OMSCHRIJVING	€
C 0792056	InverX Jumbo 60kW	10.419,00
C 0792057	InverX Jumbo 120kW	21.713,00

De COP-waarde is een theoretische efficiëntie onder de opgegeven variabelen, net zoals het aanbevolen maximale zwembadvolume. Elk zwembad en elke situatie is anders (bv. afdekking, locatie, isolatie, ontwerp, capaciteit). Daarom wordt steeds aangeraden te oversizen en dit met de klant te bespreken voor realistische verwachtingen. Wij adviseren graag welke warmtepomp geschikt is voor de specifieke situatie. Aan bovenstaande waarden kunnen geen rechten worden ontleend.

WARMTEPOMPEN

JUMBO

	JUMBO 60KW	JUMBO 120KW
Advies Zwembad max. m ³ (seizoen april - september)	130 ~ 260	260 ~ 520
Werkingsgebied	-20 ~ 43	
Koelgas	R32	
Voeding	400V~/3Ph/50Hz	
EN17645 Rating (TUV Certified)	CN25UUCO 001	CN25UUCO 002
SCOP (EN17645 TUV Certified)	7,92	7,55
SCOP	9,0	9,2
Bedrijfsomstandigheden: lucht 26°C / water 26°C / vochtigheidsgraad 80%		
Verwarmingscapaciteit kW (Turbo-modus 120%)	60,0	120,0
Opgen. vermogen kW	9,23	18,46
Stroom A	14,02	28,05
COP	6,50	6,50
Verwarmingscapaciteit kW (Slimme modus 100%)	50,0	100,0
Opgen. vermogen kW	6,17	12,66
Stroom A	9,37	19,24
COP	8,10	7,90
Bedrijfsomstandigheden: lucht 15°C / water 26°C / vochtigheidsgraad 70%		
Verwarmingscapaciteit kW (Turbo-modus 120%)	42,0	82,0
Opgen. vermogen kW	8,94	17,08
Stroom A	13,58	25,95
COP	4,70	4,80
Verwarmingscapaciteit kW (Slimme modus 100%)	35,0	68,0
Opgen. vermogen kW	6,14	13,08
Stroom A	9,33	19,87
COP	5,70	5,20

Koeltechnische keuring zwembadwarmtepompen.

Gezien de inhoud aan koelgas in de Jumbo 120kw valt deze onder de Europese F-Gassen verordening EU 517/2024. Dit betekent dat er een jaarlijkse koeltechnische keuring moet plaatsvinden, uitgevoerd door een gecertificeerd koeltechnicus.

WARMTEPOMPEN

JUMBO

	JUMBO 60KW	JUMBO 120KW
Technische Specificatie		
Aantal ventilatoren	2	2
Max. frequentie compressor Hz	120%	120%
Max. toeren ventilator rpm	850	800
Geluidsdrukniveau 1m dB(A) Turbo mode	57,6	62,1
Geluidsdrukniveau 10m dB(A) Turbo mode	37,6	42,1
Geluidsdrukniveau 1m dB(A) Smart mode	54,6	59,2
Geluidsdrukniveau 10m dB(A) Smart mode	34,6	39,2
Geluidsdrukniveau 1m dB(A) Silent mode	48,7	55,5
Geluidsdrukniveau 10m dB(A) Silent mode	28,7	35,5
Opgenomen vermogen kW max.	12,5	27,6
Bedrijfsstroom A max.	19,0	42,0
Temperatuur instelling verwarmen °C min. - max.	18 ~ 40	
Water aansluitingen mm	75	90
Max. water hoeveelheid m ³ /h	20 ~ 25	30 ~ 40
Drukval Max. kPa	23,0	37,0
Netto afmetingen L/W/H mm	1.545x458x1.630	2.108x640x2.040
Bruto afmeting verpakking L/W/H mm	1.624x548x1.793	2.230x776x2.230
Netto gewicht kg	217	476

Buitenbad -openbare baden

Badtemperatuur 26°C - voorzien van rolafdekking en/of geïsoleerde overkapping.
 Externe toe- en afvoerleidingen zo kort mogelijk houden en isoleren i.v.m. afkoeling.
 Minimale opstart badwater 10°C.
 Overloop-/infinitybaden met 10 tot 15% te verhogen in capaciteit.
 Continue waterflow aanbevolen.

Binnenbad

Binnenbad 365 dagen.
 Badtemperatuur 26°C - voorzien van rolafdekking.
 Ruimtetemperatuur 2°C boven watertemperatuur.
 Externe toe- en afvoerleidingen zo kort mogelijk houden en isoleren i.v.m. afkoeling.
 Overloop-/infinitybaden met 10 tot 15% te verhogen in capaciteit.
 Continue waterflow aanbevolen.

De JBR300T heeft de verplichting van een jaarlijkse keuring conform de F-gassenverordening nummer 2024/573, tevens heeft deze warmtepomp de verplichting van een logboek.

* Het aanbevolen zwembadvolume geldt onder de volgende voorwaarden: het zwembad is goed afgedekt; het systeem draait minimaal 15 uur per dag; Zwembadvolume is berekend op basis van water 26°C/Lucht 26°C - RV80%.

* De definitieve specificaties zullen in overeenstemming zijn met de specificaties op het product.



RUPLAND





POOL POWER PACKAGE

De Pool Power Package is een hoogwaardige reeks warmtepompen met een uitstekende prijs-kwaliteitverhouding. Ontworpen voor particuliere zwembaden leveren deze warmtepompen hoge efficiëntie en stille werking. Met drie modellen, afgestemd op verschillende zwembadformaten, bieden ze geavanceerde technologieën voor optimale prestaties, gebruiksgemak met afstandsbediening en aanpasbare geluidsniveaus voor een gepersonaliseerde ervaring.



Performance

- + Werkt met milieuvriendelijk gas R290
- + Hoge efficiëntie, zelfs bij zeer lage buitentemperaturen
- + PV Ready-functie voor verwarming met overtollige zonne-energie
- + 4G/5G-verbinding, geen WiFi nodig



Premium

- + Uitstekende waarde voor je investering
- + Indrukwekkende verwarming met minimaal energieverbruik
- + Stille werking voor extra comfort
- + Elegant ontwerp dat elke buitenruimte of zwembadomgeving aanvult



Prime

- + Voert efficiënt koude lucht af aan de zijkant
- + Optimale luchtstroom en stille werking
- + Hoge prestaties met laag energieverbruik



Pulse

- + Dit is ons instapmodel en het meest kostenefficiënte apparaat in het assortiment.
- + Betrouwbare prestaties en consistente output.
- + Zeer concurrerende prijs.
- + Geschikt voor privézwembaden.

WARMTEPOMPEN

PPP PERFORMANCE



Dit product, met een A+ energielabel, is ontworpen voor maximale efficiëntie, zelfs bij extreem lage buitentemperaturen dankzij het gebruik van R290-koudemiddel. Het beschikt over een robuuste metalen behuizing en wordt geleverd met een DTU module, winterhoes en stilte werking voor extra gemak en comfort.

Het systeem is uitgerust met een gebruiksvriendelijk 5-inch full-color touchscreen, wat intuïtieve bediening mogelijk maakt. Met RS485-busbesturing, PID-geregelde werking en een PV-ready functie voor zonne-energiecompatibiliteit biedt het optimale prestaties en gebruiksgemak voor de moderne, energiezuinige gebruiker.

- 3 jaar garantie**
- 5 jaar garantie op de compressor**
- 5 jaar garantie op de warmtewisselaar**

Voordelen van R290-gas

R290, ook bekend als propaan, is een milieuvriendelijk koudemiddel dat steeds vaker wordt toegepast in warmtepompen. Het heeft een zeer lage Global Warming Potential (GWP), wat betekent dat het aanzienlijk minder bijdraagt aan de opwarming van de aarde in vergelijking met traditionele koudemiddelen.

Bovendien biedt R290 een hoge energie-efficiëntie dankzij de uitstekende thermodynamische eigenschappen, wat kan leiden tot lagere energiekosten. Het gas kan effectief werken binnen een breed temperatuurbereik, wat de prestaties van warmtepompen verbetert bij zowel verwarming als koeling.

PV Ready-functie

De volledige Pool Power Package-serie is uitgerust met een PV Ready-functie. Deze functie maakt het mogelijk om overtollige opgewekte zonne-energie te gebruiken voor het verwarmen van het zwembad.

De software kan via een invoercontact de warmtepomp activeren en, indien gewenst, het ingestelde punt van de gewenste watertemperatuur verhogen. Hierdoor wordt optimaal gebruik gemaakt van beschikbare zonne-energie, wat zowel milieuvriendelijk als kostenefficiënt is.



4G- en WiFi-connectiviteit

De warmtepomp wordt standaard geleverd met een DTU (Data Transfer Unit), waarmee verbinding via zowel WiFi als 4G mogelijk is. Hierdoor kan de warmtepomp op afstand worden bewaakt en bediend, zelfs in gebieden zonder WiFi-dekking.

ARTIKELNUMMER	OMSCHRIJVING	€
C 0793040	Warmtepomp PPP Performance Full Inverter 24,0 kW, 400 V	5.750,00
C 0793041	Warmtepomp PPP Performance Full Inverter 28,0 kW, 400 V	6.450,00
C 0793042	Warmtepomp PPP Performance Full Inverter 35,0 kW, 400 V	7.200,00

De COP-waarde is een theoretisch rendement afgewogen tov de daarbij vermelde variabelen, net als de aanbevolen maximale badinhoud. Elk zwembad en elke situatie is anders, de omstandigheden (bv afdekking/ligging/isolatie/uitvoering/capaciteit) zijn nooit gelijk. Het advies is daarom om altijd te overdimensioneren en dit met de klant te bespreken voor een reëel verwachtingspatroon. Indien gewenst adviseren en overleggen wij graag welke warmtepomp geschikt is in de desbetreffende situatie. Aan bovenstaande waarden kunnen geen rechten worden ontleend.

WARMTEPOMPEN

PPP PERFORMANCE



5-Inch Full-Color Touchscreen

Het 5-inch touchscreen biedt een intuïtieve bediening van uw warmtepomp met de volgende functies:

- + Temperatuurweergave en instellingen
- + Timers voor aan/uit-instellingen en stille modus
- + Grafieken met compressor frequentie en in- en uitgaande watertemperatuur
- + Historie alarm meldingen voor technisch onderhoud



Aqua Temp app for IOS and Android



		PERFORMANCE 24T	PERFORMANCE 28T	PERFORMANCE 35T
Uitblaas		Horizontaal	Horizontaal	Horizontaal
Zwembadvolume max m ³ (seizoen april - september)		120	140	160
Binnenzwembadvolume max m ³		55	75	100
Verlengd zwemseizoen m ³		45	60	85
Verwarmingscapaciteit kW	water 26°C lucht 27°C RV 80%	8,2 - 24,0	8,5 - 28,0	8,7 - 30,0
Vermogensverbruik kW		0,41 - 3,20	0,425 - 3,89	0,435 - 4,28
Bedrijfstroom verwarming A		0,62 - 4,86	0,65 - 5,91	0,66 - 6,51
Max. COP		20,0 - 7,5	20 - 7,2	20 - 7,0
Verwarmingscapaciteit kW	water 26°C lucht 15°C RV 70%	5,9 - 20,0	6,2 - 24,0	6,5 - 30,0
Vermogensverbruik kW		0,59 - 3,64	0,62 - 4,62	0,65 - 6,00
Bedrijfstroom verwarming A		0,90 - 5,53	0,94 - 7,02	0,99 - 9,12
Max. COP		10 - 5,5	10 - 5,2	10 - 5,0
Max. opgenomen vermogen kW		6,0	6,0	7,2
Max. bedrijfsstroom A		10,8	10,8	13,2
Maximale frequentie Hz		60	70	90
Voeding V/F/Hz		380-415 V / 3 F / 50	380-415 V / 3 F / 50	380-415 V / 3 F / 50
Geluidsdruk 1m dB A		36 - 51	37 - 52	39 - 53
Geluidsdruk 10m dB A		22 - 31	23 - 32	25 - 33
Geluidsdruk 1m silence mode dB A		36	37	39
Geluidsdruk 10 m silence mode dB A		22	23	25
Werkingsgebied min - max °C		-25 / 43	-25 / 43	-25 / 43
Aanbevolen waterdebiet (m ³ /u)		10,3	12,0	13,8
Afmetingen lxbxh mm		1.139x490x1.270	1.139x490x1.270	1.139x490x1.270
Gewicht kg		145	145	145

Buitenbad

Verlengd zwemseizoen 9 maanden m.u.z. van de wintermaanden.
 Badtemperatuur 27°C - voorzien van rolafdekking en/of geïsoleerde overkapping.
 Externe toe- en afvoerleidingen zo kort mogelijk houden en isoleren i.v.m. afkoeling.
 Minimale opstart badwater 10°C.
 Alleen privébaden, max. 2 uur onafgedekt.
 Overloop-/infinitybaden met 10 tot 15% te verhogen in capaciteit.
 Continue waterflow <5°C buitentemperatuur.
 Zwembadvolume is berekent op basis van water 26°C/Lucht 27°C - RV80%.

Binnenbad

Binnenbad 365 dagen.
 Badtemperatuur 27°C - voorzien van rolafdekking.
 Ruimtetemperatuur 2°C boven watertemperatuur.
 Externe toe- en afvoerleidingen zo kort mogelijk houden en isoleren i.v.m. afkoeling.
 Overloop-/infinitybaden met 10 tot 15% te verhogen in capaciteit.
 Continue waterflow <5°C buitentemperatuur.
 Zwembadvolume is berekent op basis van water 26°C/Lucht 27°C - RV80%.

WARMTEPOMPEN

PPP PREMIUM



PPP POOL POWER PACKAGE
A brand of *Pollet* Pool Group



Dit product heeft een A+ energielabel en een laag geluidsniveau (28 dB(A) in ECO-stille modus), waardoor het ideaal is voor zwembaden van 35 tot 150 m³. Uitgerust met een hoogpresterende Mitsubishi-compressor, wordt het geleverd met een WiFi-module, winterhoes en RS485-busbesturing voor veelzijdige connectiviteit.

Ontworpen voor kosteneffectieve zwembadverwarming, biedt het een 5-inch full-color touchscreen, PID-geregelde werking, en een PV-ready functie voor zonne-energie-integratie. Dit garandeert efficiënte en gebruiksvriendelijke controle over de verwarmingsbehoeften van je zwembad.

-  **3 jaar garantie.**
-  **5 jaar garantie op de compressor.**
-  **5 jaar garantie op de warmtewisselaar.**

Smartphone-applicatie voor beheer van de Full-Inverter® warmtepomp

De Full-Inverter® warmtepomp is uitgerust met een WiFi-module. Met de speciale smartphone-applicatie voor de Full-Inverter® kunt u de warmtepomp overal ter wereld op afstand bedienen en beheren, mits er een internetverbinding beschikbaar is.

- + Eenvoudige installatie
- + Gebruiksvriendelijke interface
- + Geschikt voor Android- en iOS-smartphones
- + Mogelijkheid voor op afstand service door de installateur



Aqua Temp app voor
iOS en Android

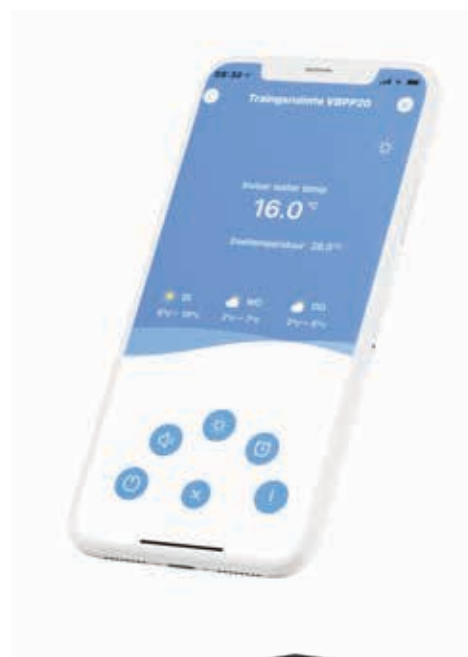

OPTIONELE 4G EN WI-FI CONNECTIE (ART. C 1912609)

DTU (data transfer unit) optioneel

De warmtepomp is optioneel te voorzien van een DTU, waardoor verbinding via Wi-Fi en 4G/5G mogelijk is. Hierdoor kan de warmtepomp op afstand worden bewaakt en bestuurd, zelfs in gebieden zonder Wi-Fi-dekking.



WARMTEPOMPEN

PPP PREMIUM



Zeer Hoge Efficiëntie

De Premium-serie warmtepompen zijn uitgerust met een krachtige en energiezuinige Mitsubishi-inverter compressor. Dankzij de optimale technische vormgeving van de Premium-serie en de intelligente regeltechnologie behoort deze serie tot de meest economische warmtepompen voor zwembaden op de markt.



Verleng zwemseizoen

- + Ook geschikt voor gebruik bij binnenzwembaden; vraag naar de mogelijkheden.
- + Verlengd buitenzwemseizoen van maart tot november.
- + De All Season-warmtepompen zijn standaard uitgerust met verwarmingslint voor de bescherming van de warmtewisselaar bij temperaturen onder de 4 graden.
- + Bij omgevingstemperatuur lager dan 4°C, de filterpomp ingeschakeld en de warmtepomp 24 u/dag voorzien van voeding.

5-Inch Full-Color Touchscreen

Het 5-inch touchscreen biedt eenvoudige en intuïtieve bediening van je warmtepomp met de volgende functies:

- + Temperatuurweergave en instellingen
- + Timers voor aan/uit-instellingen en de stille modus
- + Grafieken met compressor frequentie en in- en uitgaande watertemperatuur
- + Historie alarm meldingen voor technisch onderhoud



PV Ready

De volledige Pool Power Package-serie is uitgerust met een PV Ready-functie. Deze functie maakt het mogelijk om overtollige opgewekte zonne-energie te gebruiken voor het verwarmen van het zwembad.

De software kan via een invoercontact de warmtepomp activeren en, indien gewenst, het ingestelde punt van de gewenste watertemperatuur verhogen. Hierdoor wordt optimaal gebruik gemaakt van beschikbare zonne-energie, wat zowel milieuvriendelijk als kostenefficiënt is.



Laag Geluidsniveau

De Pool Power Package-warmtepompen behoren tot de stilste op de markt. Het geluidsniveau is uiteraard afhankelijk van de capaciteit van de warmtepomp en van de locatie en wijze van installatie. Alle modellen in de Pool Power Package-serie beschikken over een stille modus. In overleg met onze hooggekwalificeerde dealers kunnen softwareaanpassingen worden gedaan aan de snelheid van de warmtepomp. Hierdoor kan het geluidsniveau verder worden vermindert, zowel in de standaardmodus als in de stille modus. Het verlagen van de snelheid betekent echter ook dat de capaciteit wordt vermindert. Een correcte keuze van type en capaciteit is daarom van groot belang.



WARMTEPOMPEN

PPP PREMIUM



		PREMIUM 8	PREMIUM 10	PREMIUM 13	PREMIUM 17
Uitblaas		Horizontaal	Horizontaal	Horizontaal	Horizontaal
Zwembadvolume max m ³ (seizoen april - september)		30	40	60	80
Binnenzwembadvolume max m ³		15	20	30	40
Verlengd zwemseizoen m ³		10	15	20	30
Verwarmingscapaciteit kW	water 26°C lucht 27°C RV 80% RV	2,3 - 7,6	2,8 - 10,2	3,2 - 13,3	5,25 - 17,0
Opgenomen vermogen kW		0,115 - 1,03	0,140 - 1,40	0,160 - 1,77	1,3 - 10,3
Stroom max. A		1 fase / 9,8 A	1 fase / 9,8 A	1 fase / 12,6 A	1 fase / 14,6 A
COP		20 - 7,4	20 - 7,3	20 - 7,5	20 - 7,3
Verwarmingscapaciteit kW	water 26°C lucht 15°C RV 70%	1,8 - 6,0	2,1 - 7,8	2,5 - 10,3	3,89 - 12,9
Opgenomen vermogen kW		0,180 - 1,10	0,210 - 1,50	0,250 - 1,98	0,39 - 2,53
Stroom A		0,9 - 4,7	1,1 - 6,8	1,2 - 8,7	1,2 - 11,4
COP		10 - 5,4	10 - 5,2	10 - 5,2	10 - 5,1
Max. frequentie compressor Hz		65	85	70	85
Voeding V/Ph/Hz		220-240 / 1 / 50	220-240 / 1 / 50	220-240 / 1 / 50	220-240 / 1 / 50
Geluidsdruk niveau 1m dB(A)		34 - 46	35 - 47	35 - 47	36 - 49
Geluidsdruk niveau 10m dB(A)		17 - 29	18 - 30	18 - 30	19 - 32
Geluidsdruk niveau 1m stille modus dB(A)		34	35	35	36
Geluidsdruk niveau 10m stille modus dB(A)		17	18	18	19
Werkingsgebied min - max °C		-15 / 43	-15 / 43	-15 / 43	-15 / 43
Max. water hoeveelheid m ³ /uur		4,5	4,5	5,6	7,3
Netto afmetingen LxWxH mm		1.034x453x780	1.034x453x780	1.034x453x780	1.152x490x860
Gewicht kg		75	75	81	99

Buitenbad

Verlengd zwemseizoen 9 maanden m.u.z. van de wintermaanden.
 Badtemperatuur 27°C - voorzien van rolafdekking en/of geïsoleerde overkapping.
 Externe toe- en afvoerleidingen zo kort mogelijk houden en isoleren i.v.m. afkoeling.
 Minimale opstart badwater 10°C.
 Alleen privébaden, max. 2 uur onafgedekt.
 Overloop-/infinitybaden met 10 tot 15% te verhogen in capaciteit.
 Continue waterflow <5°C buitentemperatuur.
 Zwembadvolume is berekend op basis van water 26°C/Lucht 27°C - RV80%.

Binnenbad

Binnenbad 365 dagen.
 Badtemperatuur 27°C - voorzien van rolafdekking.
 Ruimtetemperatuur 2°C boven watertemperatuur.
 Externe toe- en afvoerleidingen zo kort mogelijk houden en isoleren i.v.m. afkoeling.
 Overloop-/infinitybaden met 10 tot 15% te verhogen in capaciteit.
 Continue waterflow <5°C buitentemperatuur.
 Zwembadvolume is berekend op basis van water 26°C/Lucht 27°C - RV80%.

ARTIKELNUMMER	OMSCHRIJVING	€
C 0793031	Warmtepomp PPP Premium full Inverter 8 kW, PV ready, 1 fase, 230 V, R32	2.695,00
C 0793032	Warmtepomp PPP Premium full Inverter 10 kW, PV ready, 1 fase, 230 V, R32	2.846,00
C 0793033	Warmtepomp PPP Premium full Inverter 13 kW, PV ready, 1 fase, 230 V, R32	3.315,00
C 0793034	Warmtepomp PPP Premium full Inverter 17 kW, PV ready, 1 fase, 230 V, R32	3.800,00
OPTIES		
C 1912327	PPP verwarmingslint 4 meter	47,00

De COP waarde is een theoretisch rendement afgewogen tov de daarbij vermelde variabelen, net als de aanbevolen maximale badinhoud. Elk zwembad en elke situatie is anders, de omstan[1]digheden (bv afdekking/ligging/isolatie/uitvoering/capaciteit) zijn nooit gelijk. Het advies is daarom om altijd te overdimensioneren en dit met de klant te bespreken voor een reeel verwachtingspatroon. Indien gewenst adviseren en overleggen wij graag welke warmtepomp geschikt is in de desbetreffende situatie. Aan bovenstaande waardes kunnen geen rechten worden ontleent.

WARMTEPOMPEN

PPP PREMIUM

		PREMIUM 22	PREMIUM 22T	PREMIUM 26T	PREMIUM 30T	PREMIUM 35T
Uitblaas		Horizontaal	Horizontaal	Horizontaal	Horizontaal	Horizontaal
Zwembadvolume max m ³ (seizoen april - sept.)		100	100	120	140	160
Binnenzwembadvolume max m ³		45	45	60	80	100
Verlengd zwemseizoen m ³		35	35	50	65	85
Verwarmingcap. kW	water 26°C lucht 27°C RV 80% RV	6,80 - 21,7	6,80 - 21,7	7,60 - 26,0	8,20 - 30,0	8,20 - 35,0
Opgenomen verm. kW		0,34 - 3,00	0,34 - 3,00	0,38 - 3,56	0,41 - 4,17	0,41 - 5,00
Stroom max. A		1 fase / 16,8 A	3 fase / 8,3 A	3 fase / 11,95 A	3 fase / 11,95 A	3 fase / 11,95 A
COP		20 - 7,2	20 - 7,2	20 - 7,3	20 - 7,2	20 - 7,0
Verwarmingcap. kW	water 26°C lucht 15°C RV 70%	4,97 - 16,0	4,97 - 16,0	5,16 - 18,7	5,32 - 22,5	5,32 - 27,5
Opgenomen verm. kW		0,497 - 3,20	0,497 - 3,20	0,516 - 3,67	0,532 - 4,5	0,532 - 5,5
Stroom A		3,0 - 14,1	0,9 - 5,3	0,82 - 5,87	0,85 - 7,20	0,85 - 8,80
COP		10 - 5,0	10 - 5,0	10 - 5,1	10 - 5,0	10 - 5,0
Max. frequentie compressor Hz		80	80	70	78	85
Voeding V/Ph/Hz		220-240 / 1 / 50	380-415 / 3 / 50	380-415 / 3 / 50	380-415 / 3 / 50	380-415 / 3 / 50
Geluidsdruk niveau 1m dB (A)		36 - 50	36 - 50	38 - 53	39 - 53	39 - 54
Geluidsdruk niveau 10m dB (A)		20 - 34	20 - 34	22 - 37	23 - 37	23 - 38
Geluidsdruk niveau 1m stille modus dB (A)		36	36	38	39	39
Geluidsdruk niveau 10m stille modus dB (A)		20	20	22	23	23
Werkingsgebied min - max °C		-15 / 43	-15 / 43	-15 / 43	-15 / 43	-15 / 43
Max. water hoeveelheid m ³ /uur		10,0	10,0	12,3	12,3	12,3
Netto afmetingen LxWxH mm		1.152x490x860	1.152x490x860	1.152x490x860	1.152x490x860	1.152x490x860
Gewicht kg		113	126	130	130	130

Buitenbad

Verlengd zwemseizoen 9 maanden m.u.z. van de wintermaanden.
 Badtemperatuur 27°C - voorzien van rolafdekking en/of geïsoleerde overkapping.
 Externe toe- en afvoerleidingen zo kort mogelijk houden en isoleren i.v.m. afkoeling.
 Minimale opstart badwater 10°C.
 Alleen privébaden, max. 2 uur onafgedekt.
 Overloop-/infinitybaden met 10 tot 15% te verhogen in capaciteit.
 Continue waterflow <5°C buitentemperatuur.

Binnenbad

Binnenbad 365 dagen.
 Badtemperatuur 27°C - voorzien van rolafdekking.
 Ruimtetemperatuur 2°C boven watertemperatuur.
 Externe toe- en afvoerleidingen zo kort mogelijk houden en isoleren i.v.m. afkoeling.
 Overloop-/infinitybaden met 10 tot 15% te verhogen in capaciteit.
 Continue waterflow <5°C buitentemperatuur.

ARTIKELNUMMER	OMSCHRIJVING	€
C 0793035	Warmtepomp PPP Premium full Inverter 22 kW, PV ready, 1 fase, 230 V, R32	4.580,00
C 0793036	Warmtepomp PPP Premium full Inverter 22 kW, PV ready, 3 fase, 400 V, R32	4.672,00
C 0793037	Warmtepomp PPP Premium full Inverter 26 kW, PV ready, 3 fase, 400 V, R32	5.580,00
C 0793038	Warmtepomp PPP Premium full Inverter 30 kW, PV ready, 3 fase, 400 V, R32	6.008,00
C 0793039	Warmtepomp PPP Premium full Inverter 35 kW, PV ready, 3 fase, 400 V, R32	6.640,00
OPTIES		
C 1912327	PPP verwarmingslint 4 meter	47,00

De COP waarde is een theoretisch rendement afgewogen tov de daarbij vermelde variabelen, net als de aanbevolen maximale badinhoud. Elk zwembad en elke situatie is anders, de omstandigheden (bv afdekking/ligging/isolatie/uitvoering/capaciteit) zijn nooit gelijk. Het advies is daarom om altijd te overdimensioneren en dit met de klant te bespreken voor een reëel verwachtingspatroon. Indien gewenst adviseren en overleggen wij graag welke warmtepomp geschikt is in de desbetreffende situatie. Aan bovenstaande waardes kunnen geen rechten worden ontleend.

WARMTEPOMPEN

PPP PRIME



Deze energiezuinige warmtepomp met A-energielabel is geschikt voor zwembaden van 35 tot 75 m³. De Prime heeft een gepoedercoate metalen behuizing en een gepatenteerd luchtontwerp. Dankzij de Mitsubishi-compressor presteert de warmtepomp stil en efficiënt. Voor extra gebruiksgemak is de Prime uitgerust met een WiFi-module en winterhoes. Door het compact ontwerp zijn er veel plaatsingsmogelijkheden. Met Full-Inverter® technologie past het vermogen zich aan tussen 25% en 100%, dat zorgt voor optimale economische efficiëntie. Prime is PV-ready en dus klaar voor integratie met zonne-energie. De geavanceerde controller interface maakt de bediening eenvoudig en intuïtief.

- 3 jaar garantie**
- 5 jaar garantie op de compressor**
- 5 jaar garantie op de warmtewisselaar**



PV Ready

De volledige Pool Power Package-serie is uitgerust met een PV Ready-functie. Deze functie maakt het mogelijk om overtollige opgewekte zonne-energie te gebruiken voor het verwarmen van het zwembad. De software kan via een invoercontact de warmtepomp activeren en, indien gewenst, het ingestelde punt van de gewenste watertemperatuur verhogen. Dit zorgt voor een efficiënter gebruik van zonne-energie en draagt bij aan een duurzamer energiebeheer.



Aqua Temp app voor IOS en Android

ARTIKELNUMMER	OMSCHRIJVING	€
C 0793027	Warmtepomp PPP Prime Full Inverter 10,0 kW, 230 V	2.190,00
C 0793028	Warmtepomp PPP Prime Full Inverter 13,0 kW, 230 V	2.650,00
C 0793029	Warmtepomp PPP Prime Full Inverter 18,0 kW, 230 V	3.200,00
C 0793030	Warmtepomp PPP Prime Full Inverter 20,0 kW, 230 V	3.750,00

De COP-waarde is een theoretisch rendement afgewogen t.o.v de daarbij vermelde variabelen, net als de aanbevolen maximale badinhoud. Elk zwembad en elke situatie is anders, de omstandigheden (bv afdekking/ligging/isolatie/uitvoering/capaciteit) zijn nooit gelijk. Het advies is daarom om altijd te overdimensioneren en dit met de klant te bespreken voor een reeel verwachtingspatroon. Indien gewenst adviseren en overleggen wij graag welke warmtepomp geschikt is in de desbetreffende situatie. Aan bovenstaande waardes kunnen geen rechten worden ontleend.

WARMTEPOMPEN

PPP PRIME



Ruimtebesparend in opstelling

De Prime-warmtepomp kan aan de zijde van de verdampers op slechts 30 cm van een muur worden geïnstalleerd. Dankzij het unieke luchtdesign wordt de lucht aan de zijkant van de warmtepomp uitgeblazen.

Afhankelijk van de capaciteit van het apparaat gelden de volgende afstanden:

Prime 10-model: minimaal 50 cm afstand

Prime 20-model: minimaal 70 cm afstand

Houd daarnaast rekening met voldoende toegankelijkheid aan de voorkant voor onderhoud en service.



	PRIME 10	PRIME 13	PRIME 18	PRIME 20
Zwembadvolume max (1-4-5) m ³	30 - 55 m ³	40 - 70 m ³	50 - 85 m ³	60 - 100 m ³
Verwarmingscapaciteit (2) kW	1,9 - 9,5	2,4 - 13	2,5 - 17,8	3,5 - 20
Opgenomen vermogen (2) kW	0,5 - 6,0	0,6 - 8,5	0,7 - 12,1	0,9 - 13,4
Max. bedrijfsstroom (2) A	9,5	10,3	14,0	14,2
COP (2)	16,1 - 6,8	16,5 - 6,6	16,5 - 6,4	16,3 - 6,5
Verwarmingscapaciteit (3) kW	1,4 - 7,0	1,6 - 9,1	2,3 - 12,8	2,5 - 14,7
Opgenomen vermogen (3) kW	0,205 - 1,48	0,238 - 1,89	0,353 - 2,66	0,357 - 3,19
COP (3) 5-8	6,8 - 4,7	6,7 - 4,8	6,5 - 4,8	7 - 4,6
Maximale frequentie Hz	80	90	85	95
Voeding V/F/Hz	220-240 / 1 / 50	220-240 / 1 / 50	220-240 / 1 / 50	220-240 / 1 / 50
Geluidsdruk 1m dB (A)	36 - 46	37 - 47	40 - 50	41 - 51
Geluidsdruk 10m dB (A)	16,5 - 27	19 - 28,5	20 - 30	21 - 31
Geluidsdruk 1m silence mode dB (A)	36	37	40	41
Geluidsdruk 10m silence mode dB (A)	20	22	25	26
Werkingsgebied min-max °C	-10 / 43	-10 / 43	-10 / 43	-10 / 43
Max. water hoeveelheid m ³ /uur	3,2	4,1	5,2	5,6
Afmetingen lxbxh mm	1.030x455x635	1.030x455x635	1.130x500x800	1.210x530x900
Gewicht kg	66	66	87	99

1) Bad voorzien van lamellenafdekking, zwemseizoen eind april / eind september

2) Water 26°C / lucht 27°C / RV 80%

3) Water 26°C / lucht 15°C / RV 70%

4) Zwembadpomp dient in voor- en najaar 24 uur per dag actief te zijn

5) Luchttemperatuur min. 15°C

Zwembadvolume is berekend op basis van water 26°C/Lucht 27°C - RV80%.

WARMTEPOMPEN

PPP PULSE

PPP POOL
POWER
PACKAGE
A brand of *Finis* Pollet Pool Group



Als meest kostenefficiënte model in ons assortiment levert deze warmtepomp betrouwbare prestaties en een stabiel rendement tegen een zeer concurrerende prijs. Hoewel het model is gepositioneerd als instapmodel, is het voorzien van dezelfde kerninvertertechnologie die ook in onze premium modellen wordt gebruikt, waardoor betrouwbare verwarmingsprestaties en een lange levensduur voor privézwembaden worden gegarandeerd.

 **3 jaar garantie**

Eigenschappen

- + 4 types, 7 tot 16 kW zwembadvolume tot 50 m³.
- + Kunststof design omkasting.
- + Zeer hoog rendement.
- + Laag geluidsniveau.
- + Gebruiksvriendelijk LCD display.
- + Controller 3 toetsbediening.
- + Werkzaam vanaf -2°C.
- + 3 jaar garantie.
- + 5 jaar garantie op de compressor.
- + 5 jaar garantie op de warmtewisselaar.

ARTIKELNUMMER	OMSCHRIJVING	€
C 0793043	Warmtepomp PPP Pulse Full Inverter 7,0 kW, 230 V	1.135,00
C 0793044	Warmtepomp PPP Pulse Full Inverter 9,0 kW, 230 V	1.250,00
C 0793045	Warmtepomp PPP Pulse Full Inverter 12,0 kW, 230 V	1.420,00
C 0793046	Warmtepomp PPP Pulse Full Inverter 16,0 kW, 230 V	1.988,00

WARMTEPOMPEN

PPP PULSE



De ideale situatie

ZEER HOOG RENDEMENT

De PPP Pulse Full-Inverter® warmtepomp is voorzien van een unieke, lineaire regeling.

Door deze lineaire, traploze regeling, van de compressor tussen 25 en 95 Hz zijn rendementen (COP) te behalen tot 12! Dat wil zeggen dat de warmtepomp een opgenomen vermogen heeft van 1 kW elektriciteit en een afgegeven vermogen aan het zwembadwater van max. 12 kW aan warmte.

LAAG GELUIDSNIVEAU!

Doordat de Full-Inverter® warmtepomp zelden op 100 % van zijn vermogen draait ligt het geluidsniveau van deze traploos geregelde Full-Inverter® warmtepomp zeer laag.

Voor de nacht situatie kan het geluidsniveau middels de silence mode worden teruggebracht tot wel 28 dB(A). Hetzelfde geluidsniveau als fluisteren.

	PPP Pulse 7	PPP Pulse 9	PPP Pulse 12	PPP Pulse 16
Zwembadvolume max m ³	30	40	50	70
Verwarmingscapaciteit (2) kW	2,0 - 7,0	2,4 - 9,0	2,56 - 11,5	4,05 - 15,5
Opgenomen vermogen (2) kW	0,196 - 1,21	0,24 - 1,55	0,246 - 1,92	0,40 - 2,63
Bedrijfsstroom verwarmen (A)	0,89 - 5,26	1,09 - 6,74	1,12 - 8,35	1,82 - 11,43
COP (2)	10,2 - 5,8	10,0 - 5,8	10,4 - 6,0	10,1 - 5,6
Verwarmingscapaciteit (3) kW	1,1 - 5,0	1,2 - 6,5	1,5 - 8,5	2,2 - 11,4
Opgenomen vermogen (3) kW	0,18 - 1,25	0,2 - 1,57	0,24 - 1,97	0,35 - 2,59
Bedrijfsstroom verwarmen (3) A	0,82 - 5,43	0,91 - 6,83	1,09 - 8,57	1,595 - 11,26
COP (3) 5 - 8	6,0 - 4,0	6,0 - 4,1	6,2 - 4,3	6,2 - 4,4
Maximale frequentie Hz	50	50	50	50
Voeding V / Ph / Hz	220-240 / 1 / 50	220-240 / 1 / 50	220-240 / 1 / 50	220-240 / 1 / 50
Geluidsdruk 1m dB (A)	38 - 51	40 - 52	42 - 53	44 - 55
Geluidsdruk 10m dB (A)	18 - 31	20 - 32	22 - 33	24 - 35
Werkingsgebied min - max °C	-7 / 43	-7 / 43	-7 / 43	-7 / 43
Max. water hoeveelheid m ³ /uur	3,0	4,0	4,7	6,3
Afmetingen lxbxh mm	888x360x618	888x360x618	888x360x618	1.048x450x770
Gewicht kg	40	42	46	60

2) Water 26°C / lucht 27°C / RV 80%

3) Water 26°C / lucht 15°C / RV 70%

Zwembadvolume is berekend op basis van Water 26°C / Lucht 27°C / RV 80%.

Buitenbad

Gebruik t.b.v. kleinere zwembaden, plunge- en opzetbaden.

Badtemperatuur 26°C - bij geen gebruik voorzien van geïsoleerde- of rolafdekking.

Externe toe- en afvoertleidingen zo kort mogelijk houden en isoleren i.v.m. afkoeling.

Minimale opstart badwater 15°C.

Aleen privébaden, max. 2 uur onafgedekt.

Overloop-/infinitybaden met 10 tot 15% te verhogen in capaciteit.

Continue waterflow aanbevolen.

De COP waarde is een theoretisch rendement afgewogen tov de daarbij vermelde variabelen, net als de aanbevolen maximale badinhoud. Elk zwembad en elke situatie is anders, de omstan[1]digheden (bv afdekking/licging/isolatie/uitvoering/capaciteit) zijn nooit gelijk. Het advies is daarom om altijd te overdimensioneren en dit met de klant te bespreken voor een reëel verwachtingspatroon. Indien gewenst adviseren en overleggen wij graag welke warmtepomp geschikt is in de desbetreffende situatie. Aan bovenstaande waardes kunnen geen rechten worden ontleent.

WARMTEPOMPEN

BLACK PERFECT PRO**Uitzonderlijk stil**

Met een maximale COP van 22 is de Black Perfect Pro niet alleen krachtig, maar ook extreem stil. De 14 kW-versie produceert slechts 46 dB op 1 meter afstand bij 100% capaciteit—stiller dan een koelkast!

Fairland App en WiFi-module

Beheer je warmtepomp eenvoudig op afstand via de gebruiksvriendelijke app en geïntegreerde WiFi-module. Deze warmtepomp verwarmt en koelt je zwembad het hele jaar door, zelfs bij temperaturen tot -20 °C. Geniet van uitstekende efficiëntie, zelfs bij lage temperaturen.

Hoge efficiëntie

Dankzij de unieke invertertechnologie, de Mitsubishi-compressor en de borstelloze ventilator levert de Black Perfect Pro uitzonderlijke prestaties.

De Black Perfect Pro is de eerste warmtepomp met een innovatieve Turbofan-turbine. Lucht wordt efficiënt van de achterkant aangezogen en via de zijkenen uitgeblazen, wat resulteert in uitzonderlijke efficiëntie en een lager energieverbruik in vergelijking met andere modellen.

 **5 jaar garantie**

 **10 jaar garantie op de compressor**

Verminder je CO2-voetafdruk

Dankzij de uitstekende prestaties en het gebruik van R32-gas draagt de Black Perfect Pro bij aan het verlagen van je CO2-voetafdruk en de uitstoot van broeikasgassen.

Elegant en discreet design

Het strakke en moderne ontwerp maakt de Black Perfect Pro een esthetische aanwinst voor elke tuin.

Inclusief luxe winterhoes

De warmtepomp wordt geleverd met een luxe winterhoes, een condensatiekit en vier geluidsdempende blokken voor extra geluidsisolatie.

ARTIKELNUMMER	OMSCHRIJVING	€
C 0794000	Warmtepomp Black Perfect Pro 15 kW, 230 V	3.696,00
C 0794001	Warmtepomp Black Perfect Pro 17 kW, 230 V	4.161,00
C 0794002	Warmtepomp Black Perfect Pro 22,5 kW, 230 V	5.415,00
C 0794004	Warmtepomp Black Perfect Pro 32 kW, 400 V	7.381,00
C 0794005	Warmtepomp Black Perfect Pro 41 kW, 400 V	8.120,00

WARMTEPOMPEN

BLACK PERFECT PRO

Intuïtief Touchscreen

Het touchscreen van de Black Perfect Pro biedt realtime inzicht in de inlaat- en uitlaattemperatuur van het water, waardoor je de By-Pass optimaal kunt afstellen. Daarnaast geeft het scherm een realtime overzicht van het energieverbruik van de warmtepomp.



	BPP15	BPP17	BPP22.5	BPP32T	BPP41T
Aanbevolen zwembadvolume (m³)	30 ~ 55	35 ~ 65	45 ~ 80	66 ~ 110	75 ~ 120
Luchttemperatuur in bedrijf (°C)	-20 - 43°C	-20 - 43°C	-20 - 43°C	-20 - 43°C	-20 - 43°C
Bedrijfsomstandigheden: lucht 26°C / water 26°C / vochtigheidsgraad 80%					
Verwarmingsvermogen (kW) in Smart modus	11,6	13,6	18,0	26,0	32,5
Verwarmingsvermogen (kW) in turbomodus	14,5	17,0	22,5	32,5	41,0
Prestatiecoëfficiënt in Smart modus	19,8 - 7,8	20 - 7,8	20 - 7,9	19,3 - 7,7	18,8 - 7,6
Prestatiecoëfficiënt in turbomodus	8,0	7,5	8,3	7,4	7,0
Prestatiecoëfficiënt bij 50% vermogen	14,8	14,9	15,3	14,4	14,2
Bedrijfsomstandigheden: lucht 15°C / water 26°C / vochtigheidsgraad 70%					
Verwarmingsvermogen (kW) in Smart modus	7,8	9,5	12,0	18,8	23,5
Verwarmingsvermogen (kW) in turbomodus	9,6	11,5	15,0	22,7	29,0
Prestatiecoëfficiënt in Smart modus	8,2 - 5,5	8,8 - 5,6	9,4 - 5,9	7,8 - 5,5	7,7 - 5,4
Prestatiecoëfficiënt bij 50% vermogen	7,6	7,7	8,1	7,1	7,0
Geluidsdrukniveau op 1 m in dB(A)	36,3 - 43,9	37,2 - 45,5	37,6 - 46,8	38,3 - 48,8	38,8 - 49,3
Geluidsdrukniveau op 10 m in dB(A)	16,3 - 23,9	17,3 - 25,5	17,6 - 26,8	18,3 - 28,8	18,8 - 29,3
Voeding	230V/1F/50Hz	230V/1F/50Hz	230V/1F/50Hz	400V/3F/50Hz	400V/3F/50Hz
Nominaal opgenomen vermogen bij 15°C lucht (kW)	0,22 - 1,81	0,27 - 2,26	0,32 - 2,70	0,52 - 4,37	0,70 - 5,85
Nominaal opgenomen stroom bij 15°C lucht (A)	1,5 - 12,5	1,92 - 16	2,22 - 18,5	1,13 - 9,4	1,5 - 12,5
Aanbevolen waterdebiet (m ³ /uur)	3 - 4	4 - 6	6 - 9	10 - 12	12 - 18
In-uitlaatmaat waterleiding (mm)	50	50	50	50	50
Netto afmetingen (l x b x h) (mm)	936x494x655	1.036x494x655	1.104x494x757	1.310x514x945	1.405x514x1.070
Netto gewicht (kg)	83	90	100	154	186

WARMTEPOMPEN

DURA-HI



Eigenschappen

- + Energie-efficiënte manier om het zwemseizoen te verlengen, met een COP tot 26,4 en SCOP tot 11,76.
- + Bluetooth-verbinding met de DURACLOUD-app.
- + Ruimtebesparende installatie.
- + Spa-modus wijzigt alle noodzakelijke instellingen om de prestaties te optimaliseren voor gebruik met spa's.
- + Ideaal voor gebruik in alle vier seizoenen, inclusief een bodemverwarming om ijsvorming te voorkomen.
- + Fluisterstille werking tot slechts 19,2 dB(A).
- + Verwarmen, koelen of beide in automatische modus.
- + Titanium warmtewisselaar, compatibel met zout-elektrolyse.
- + NoFrost™, voorkomt dat de warmtepomp bevroert tijdens de winter.
- + FullFlow™, zorgt voor maximale waterdoorstroming door de warmtepomp.
- + Compatibel met LINK Master, met geavanceerde DuraNet-communicatietechnologie.
- + Compatibel met LINK Controller via RS485-verbinding.
- + 3 jaar garantie.

Installatie-instructies

Zorg voor voldoende ruimte rondom de warmtepomp:

- + Voorkant: minimaal 0.5 meter
- + Zijkanten: minimaal 1.5 meter
- + bovenkant: minimaal 0.5 meter

Dit garandeert een efficiënte en probleemloze werking.

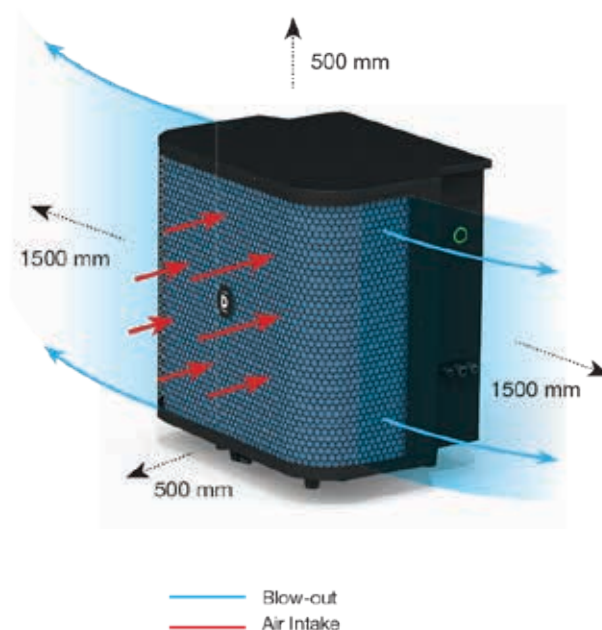

ARTIKELNUMMER	OMSCHRIJVING	€
C 0791040	Warmtepomp DURA-Hi11i	2.616,00
C 0791041	Warmtepomp DURA-Hi17i	3.299,00
C 0791042	Warmtepomp DURA-Hi22i	4.209,00
C 0791043	Duraheat muurbeugels	77,30

De COP waarde is een theoretisch rendement afgewogen tov de daarbij vermelde variabelen, net als de aanbevolen maximale badinhoud. Elk zwembad en elke situatie is anders, de omstandigheden (bv afdekking/ligging/isolatie/uitvoering/capaciteit) zijn nooit gelijk. Het advies is daarom om altijd te overdimensioneren en dit met de klant te bespreken voor een reëel verwachtingspatroon. Indien gewenst adviseren en overleggen wij graag welke warmtepomp geschikt is in de desbetreffende situatie. Aan bovenstaande waardes kunnen geen rechten worden ontleent.

WARMTEPOMPEN

DURA-HI

	DURA-H11I	DURA-H17I	DURA-H22I
Zwembadvolume tot* (m ³)	30-50	40-70	60-100
Bedrijfsluchttemperatuur (°C)	-10 / 43	-10 / 43	-10 / 43
Beschikbare bedrijfsmodus	Verwarmen & Koelen	Verwarmen & Koelen	Verwarmen & Koelen
Prestatieconditie 1: lucht 27°C / water 26°C / vochtigheid 80%			
Modus	Laag - Nominaal - Boost	Laag - Nominaal - Boost	Laag - Nominaal - Boost
Verwarmingscapaciteit (kW)	2,64 - 10,03 - 10,59	3,91 - 15,35 - 16,7	5,03 - 20,88 - 21,56
Vermogensopname (kW)	0,10 - 1,18 - 1,41	0,15 - 1,90 - 2,40	0,19 - 2,51 - 2,79
COP	26,4 - 8,5 - 7,51	25,58 - 8,06 - 6,96	25,87 - 8,32 - 7,72
Prestatieconditie 2: lucht 15°C / water 26°C / vochtigheid 70%			
Modus	Laag - Nominaal - Boost	Laag - Nominaal - Boost	Laag - Nominaal - Boost
Verwarmingscapaciteit (kW)	1,9 - 7,43 - 7,65	2,5 - 11,29 - 12,53	3,56 - 15,18 - 15,49
Vermogensopname (kW)	0,21 - 1,34 - 1,42	0,28 - 2,27 - 2,78	0,41 - 3,3 - 3,4
COP	9,05 - 5,55 - 5,39	8,93 - 4,97 - 4,51	8,68 - 4,6 - 4,56
Prestatieconditie 3: lucht 10°C / water 26°C / vochtigheid 64%			
Modus	Laag - Nominaal - Boost	Laag - Nominaal - Boost	Laag - Nominaal - Boost
Verwarmingscapaciteit (kW)	1,8 - 6,48 - 6,89	2,5 - 10,64 - 11,18	3,15 - 14 - 14,41
Vermogensopname (kW)	0,23 - 1,30 - 1,40	0,32 - 2,13 - 2,7	0,45 - 2,88 - 3,06
COP	7,83 - 4,98 - 4,89	7,81 - 5 - 4,14	7 - 4,85 - 4,70
Nominale stroom (A)	5,61	10,37	14,05
Maximale stroom (A)	7,5	12	17
Stroomvoorziening	230V/50Hz/1 fase	230V/50Hz/1 fase	230V/50Hz/1 fase
Behuizingstype	Premium staal met superieure krasbestendige coating		
Compressortype	DC Inverter	DC Inverter	DC Inverter
Koelmiddel	R32	R32	R32
Ventilatie-richting	Horizontaal aan beide zijden	Horizontaal aan beide zijden	Horizontaal aan beide zijden
Geluidsniveau op 10 m dB(A)	20,2 - 35,5	20,5 - 36,3	19,2 - 34,6
Wateraansluiting (mm)	50/63	50/63	50/63
Afmetingen unit netto (B*D*H) (mm)	590 x 490 x 590	590 x 490 x 590	760 x 565 x 780
Afmetingen verzending (B*D*H) (mm)	600 x 506 x 772	600 x 506 x 772	770 x 581 x 910
Netto gewicht (kg)	44	49	71
Verzendgewicht (kg)	60	68	93
Garantie	3	3	3
SCOP	11,76	10,45	9,89

* Zwembadvolume gebaseerd op een volledig geïsoleerd zwembad met afdekking, vrij van wind en blootgesteld aan de zon.

AQUA EASY ZONNECOLLECTOREN



Eigenschappen

- + Vervaardigd uit hoogwaardig onderhoudsvrij HDPE voor milieuvriendelijke en energiebesparende gratis verwarming van het zwembadwater.
- + Afmetingen collector 2000x1100x15mm (lxbxh), oppervlakte 2,22m².
- + Gewicht 14kg, inhoud 16 liter.
- + Maximale druk 3 bar, werkdruk 1 bar
- + Co-extrusie van twee lagen, zwarte bovenlaag voor rendement, binnenzijde kleurloos voor maximale UV stabilisatie en resistentie.
- + De speciale constructie met ideale wanddikte waarborgt een zeer gering drukverlies.
- + De ronde verbindingsbruggen bieden een optimale verdeling en zijn tevens de bevestigingspunten (middels parkers).
- + Één collector voor alle situaties door 8 variabele aansluitingen, horizontaal en verticaal te koppelen middels montagesets.

ARTIKELNUMMER	OMSCHRIJVING	€
C 0756000	Aqua Easy zonnecollector 2,00 x 1,10 meter (LxB)	318,00
	afname per pallet 25 stuks à 295,00	7,375,00

Accessoires

De Aqua Easy zonnecollector is voorzien van 8 aansluitingen (4x25mm, 4x40mm), horizontaal (maximaal 8) en verticaal (maximaal 4) te koppelen. Montagesets te kiezen obv gewenste plaatsing. Montagesets bestaan uit:

- + aluminium montageprofielen met verbindingsstukken/bevestigingsmateriaal
- + dakpanhaken voor bevestiging op de daklatten onder de pannen.

ARTIKELNUMMER	OMSCHRIJVING	€
C 0756010	Montageset voor montage 4 zonnecollectoren	667,00
C 0756011	Montageset voor montage 6 zonnecollectoren	871,00
C 0756012	Montageset voor montage 8 zonnecollectoren	1.049,00
C 0756013	Montageset voor montage 10 zonnecollectoren	1.342,00
C 0756015	Universele montagerail - lang, incl. schroeven	87,50
C 0756016	Universele montagerail - kort, incl. schroeven	75,75

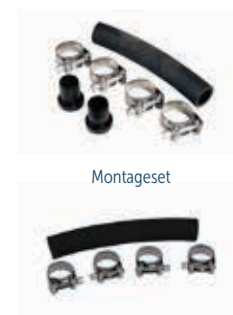

AFMETING ZWEMBAD	8X4X 1,50 M	10 X 5 X 1,50 M	12 X 6 X 1,50 M
Aantal collectoren benodigd	8	8	16
Verwarmingscapaciteit van M2 systeem	12,43 kW	12,43 kW	24,86 kW
Collectoroppervlakte (bruto)	17,76	17,76	35,52
Instraling collector oppervlakte	20,17 MWh (1,135,57 kWh/m ²)	20,17 MWh (1,135,57 kWh/m ²)	41,42 MWh (1,166,14 kWh/m ²)
Afgegeven energie collectoren	5,69 MWh (320,41 kWh/m ²)	5,34 MWh (300,63 kWh/m ²)	11,12 MWh (313,09 kWh/m ²)
Afgegeven energie collectorsysteem	4,93 MWh (277,58 kWh/m ²)	4,57 MWh (257,28 kWh/m ²)	4,57 MWh (279,85 kWh/m ²)
Energie solarsysteem aan zwembad	4,93 MWh	4,57 MWh	9,94 MWh
Besparing op aardgas	606,6m ³	562,6m ³	1223m ³
Besparing op CO ₂ uitstoot	1,282,66 kg	1,188,85 kg	2,586,25kg
Klimaat (weergegevens van plaats)	Arnhem	Eindhoven	Domburg
Soort zwembad	Buitenbad, skimmer	Buitenbad, skimmer	Buitenbad, skimmer
Met lamellenafdekking?	Nee	Ja	Ja
Zwembadoppervlakte	32m ²	50m ²	72m ²
Hellingshoek installatie	20°	20°	20°
Temperatuur in collector	5° - 60°	5° - 60°	5° - 60°
Temperatuur zwembad > 22°C	23,3%	42,2%	46,4%

AQUA EASY ZONNECOLLECTOREN

Variant 1: tbv montage verticaal (naast elkaar), max. 8 panelen

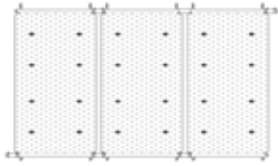

ARTIKELNUMMER	OMSCHRIJVING	€
C 0756002	Koppelset \varnothing 40mm (per collector 1 koppelset nodig)	25,25
C 0756003	Eindstopset \varnothing 25mm (per collector 1 eindstopset nodig)	34,25

Variant 2 - tbv montage horizontaal (naast elkaar), max. 4 panelen

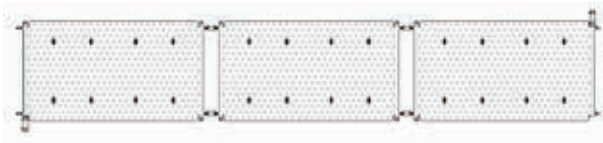

ARTIKELNUMMER	OMSCHRIJVING	€
C 0756002	Koppelset \varnothing 40mm (voor het totaal 1 stuks nodig)	25,25
C 0756001	Eindstopset \varnothing 25mm (per collector 1 eindstopset nodig)	16,90

Variant 3 - tbv montage horizontaal (onder en naast elkaar), max. 4 panelen

ARTIKELNUMMER	OMSCHRIJVING	€
C 0756002	Koppelset \varnothing 40mm (aantal rijen boven elkaar) Koppelset \varnothing 25mm	25,25
C 0756001	Eindstopset \varnothing 25mm (per collector 1 eindstopset nodig) (aantal rijen naast elkaar x aantal rijen boven elkaar) Bij 1 rij horizontaal boven elkaar	16,90
C 0756003	Eindstopset \varnothing 25mm (per collector 1 eindstopset nodig) 30,90	34,25

Variant 4 - tbv montage verticaal (onder en naast elkaar), max. 4 panelen

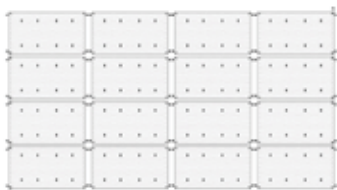

ARTIKELNUMMER	OMSCHRIJVING	€
C 0756002	Koppelset \varnothing 40mm (aantal rijen boven elkaar) Koppelset \varnothing 25mm	25,25
C 0756001	Eindstopset \varnothing 25mm (per collector 1 eindstopset nodig) (aantal rijen naast elkaar x aantal rijen boven elkaar) Bij 1 rij horizontaal boven elkaar	16,90
C 0756005	Be- en ontluchterset \varnothing 50mm	43,50
C 0756007	Aftapset \varnothing 50mm	32,25

AQUA EASY PLATENWISSELAARS



Eigenschappen

- + Uitgevoerd in rvs 316.
- + Geleverd inclusief montagebeugel.
- + Platenwisselaars zijn van toepassing bij warmwatertoestellen die lagere (primaire) water-temperaturen aanvoeren dan gebruikelijk.
- + Door de aanwezigheid van een groot contactoppervlak van de wisselaar met het water is het al mogelijk om het water te verwarmen met een warmwateraanvoer van 50/30°C (in-/uitgaand).

1 jaar fabrieksgarantie.

ARTIKELNUMMER	C 0701240	C 0701241	C 0701242	C 0701243
Model	15 / 35 KW	30 / 70 KW	52 / 104 KW	70 / 140 KW
Vermogen in kW	35 / 15	70 / 30	104 / 52	140 / 70
Temperatuur (C°)				
- primair in/uit	50/30 40/30	50/30 40/30	50/30 40/30	50/30 40/30
- secundair in/uit	15/35 15/35	15/35 15/35	15/35 15/35	15/35 15/35
Capaciteit (m3/u)				
- primair	1,52 / 1,30	3,00 / 2,60	4,57 / 4,50	6,10 / 6,10
- secundair	1,51 / 0,65	3,00 / 1,30	4,53 / 2,24	6,04 / 3,02
Drukverlies (bar)				
- primair	0,07 / 0,06	0,09 / 0,07	0,22 / 0,21	0,23 / 0,23
- secundair	0,07 / 0,02	0,09 / 0,02	0,24 / 0,08	0,24 / 0,08
Maximale druk (bar)	10	10	10	10
Aansluiting	4 x 1 1/4" M	4 x 1 1/4" M	4 x 1 1/4" M	4 x 1 1/4" M
Aantal platen	15	27	32	42

ARTIKELNUMMER	OMSCHRIJVING	€
C 0701240	Aqua Easy Platenwisselaar 15 / 35 kW	1.405,00
C 0701241	Aqua Easy Platenwisselaar 30 / 70 kW	1.660,00
C 0701242	Aqua Easy Platenwisselaar 52 / 104 kW	2.356,00
C 0701243	Aqua Easy Platenwisselaar 70 / 140 kW	2.660,00

AQUA EASY PLATENWISSELAARS

Aansluitmateriaal zwembadwater-zijdig

ARTIKELNUMMER	OMSCHRIJVING	€
A 0915014	PVC koppeling 40 F x 1¼" F	12,05
A 0915094	PVC knie 90° 40 F x 1¼" verstevigd - 16 bar	8,40
A 0915439	PVC schroefbus verstevigd 40 x 1¼" - 16 bar	8,75

Isolatiemateriaal

Voor een optimale isolatie, afgestemd op model platenwisselaar.
Demontabel dmv. snel-sluitingen, 45 mm mineraal-wol en 1 mm Aluminium-stucco beplating.

ARTIKELNUMMER	OMSCHRIJVING	€
C 0701244	Isolatiemateriaal voor platenwisselaar 0701240	544,00
C 0701245	Isolatiemateriaal voor platenwisselaar 0701241	544,00
C 0701246	Isolatiemateriaal voor platenwisselaar 0701242	643,00
C 0701247	Isolatiemateriaal voor platenwisselaar 0701243	643,00



Aqua Easy platenwisselaars zijn projectmatig te produceren voor bijvoorbeeld afwijkende aanvoer watertemperatuur, of titanium uitvoering. Het aanvraagformulier is via Mijn Pomaz in te vullen.

BEHNCKE PLATENWISSELAARS



Eigenschappen

- + Uitgevoerd in dubbelwandig rvs 316 of enkelwandig titanium.
- + Geleverd inclusief montagebeugel.
- + Platenwisselaars zijn van toepassing bij warmwatertoestellen die lagere (primaire) water-temperaturen aanvoeren dan gebruikelijk.
- + Door de aanwezigheid van een groot contactoppervlak van de wisselaar met het water is het al mogelijk om het water te verwarmen met een warmwateraanvoer van 50/30°C (in-/uitgaand).

1 jaar fabrieksgarantie.

ARTIKELNUMMER	C 0701231	C 0701233	C 0701235	C 0701237
Model	PWT 510 P15 H	PWT 510 P27 H	PWT 910 P19 H	PWT 910 P25 H
	DUBBEL Rvs 316	DUBBEL Rvs 316	DUBBEL Rvs 316	DUBBEL Rvs 316
ARTIKELNUMMER	C 0701230-T	C 0701232-T	C 0701234-T	C 0701236-T
Model	PWT 510 P15 H	PWT 510 P27 H	PWT 910 P19 H	PWT 910 P25 H
	ENKEL Titanium Geschroefd	ENKEL Titanium Geschroefd	ENKEL Titanium Geschroefd	ENKEL Titanium Geschroefd
Vermogen in kW	36/16	73 / 33	111 / 56	146 / 74
Temperatuur (C°)				
- primair in/uit	50/30 40/30	50/30 40/30	50/30 40/30	50/30 40/30
- secundair in/uit	15/35 15/35	15/35 15/35	15/35 15/35	15/35 15/35
Capaciteit (m3/u)				
- primair	1,57 / 1,39	3,18 / 2,86	4,83 / 4,86	6,35 / 6,42
- secundair	1,55 / 0,69	3,15 / 1,42	4,79 / 2,42	6,30 / 3,19
Drukverlies (bar)				
- primair	0,05 / 0,04	0,06 / 0,05	0,47 / 0,49	0,47 / 0,49
- secundair	0,05 / 0,01	0,06 / 0,01	0,50 / 0,15	0,50 / 0,15
Maximale druk (bar)	10	10	10	10
Aansluiting	4 x 1¼" M	4 x 1¼" M	4 x 1¼" M	4 x 1¼" M
Aantal platen	15	27	19	25

ARTIKELNUMMER	OMSCHRIJVING	€
C 0701230-T	Platenwisselaar Behncke titanium - 16 / 36kW, PWT 510 P15 H geschroefd	1.405,00
C 0701232-T	Platenwisselaar Behncke titanium - 33 / 73kW, PWT 510 P27 H geschroefd	1.660,00
C 0701234-T	Platenwisselaar Behncke titanium - 56 / 111kW, PWT 910 P19 H geschroefd	2.356,00
C 0701236-T	Platenwisselaar Behncke titanium - 74 / 146kW, PWT 910 P25 H geschroefd	2.660,00
C 0701231	Platenwisselaar dubbelw. Behncke Rvs 316 - 16 / 36kW, PWT 510 P15 H geschroefd, Belgaqua	1.405,00
C 0701233	Platenwisselaar dubbelw. Behncke Rvs 316 - 33 / 73kW, PWT 510 P27 H geschroefd, Belgaqua	1.660,00
C 0701235	Platenwisselaar dubbelw. Behncke Rvs 316 - 56 / 111kW, PWT 910 P19 H geschroefd, Belgaqua	2.356,00
C 0701237	Platenwisselaar dubbelw. Behncke Rvs 316 - 74 / 146kW, PWT 910 P25 H geschroefd, Belgaqua	2.660,00

BEHNCKE PLATENWISSELAARS

Aansluitmateriaal zwembadwater-zijdig

ARTIKELNUMMER	OMSCHRIJVING	€
A 0915014	PVC koppeling 40 F x 1¼" F	12,05
A 0915015	PVC koppeling 50 F x 1½" F	12,70
A 0915095	PVC knie 90° 50 F x 1½" F verstevigd - 16 bar	11,40
A 0915440	PVC schroefbus verstevigd 50 x 1½" - 16 bar	10,25
C 0701253	Laskoppeling 3-delig, voor warmwater-zijde	152,00

Isolatiemateriaal

Voor een optimale isolatie, afgestemd op elke afzonderlijke platenwisselaar.
Demontabel dmv. snel-sluitingen, 45 mm mineraal-wol en 1 mm Aluminium-stucco beplating.

ARTIKELNUMMER	OMSCHRIJVING	€
C 0701227	Isolatie platenwisselaar 0701230-T/231 - L = 250mm	352,00
C 0701228	Isolatie platenwisselaar 0701232-T/233 - L = 400mm	397,00
C 0701229	Isolatie platenwisselaar 0701234-T/235/236-T/237 - L = 415mm	493,00



Isolatie voor platenwisselaar



Uitvoering enkel voor
0701236-T

AQUA EASY PLATENWISSELAARS DUBBELWANDIG



Eigenschappen

- + Uitgevoerd in rvs 316, koper gesoldeerd of geschroefd.
- + Lage onderhoudskosten doordat er geen bewegende onderdelen/pakking toegepast worden.
- + Worden geleverd inclusief montagebeugel.

1 jaar fabrieksgarantie.

ARTIKELNUMMER	C 0701250-MB	C 0701251-MB	C 0701260	C 0701261
Model	32 / 75 KW GESOLDEERD	40 / 101 KW GESOLDEERD	32 / 75 KW GESCHROEFD	40 / 101 KW GESCHROEFD
Vermogen in kW	75 / 32	101 / 40	75 / 32	101 / 40
Temperatuur (C°)				
- primair in/uit	75/40 55/40	75/40 55/40	75/40 55/40	75/40 55/40
- secundair in/uit	15/40 30/40	15/40 30/40	15/40 30/40	15/40 30/40
Capaciteit (m³/uur)				
- primair	1,96 / 1,99	2,46 / 2,41	1,96 / 1,99	2,46 / 2,41
- secundair	2,50 / 2,50	3,50 / 3,50	2,50 / 2,50	3,50 / 3,50
Drukverlies (bar)				
- primair	0,08 / 0,08	0,06 / 0,05	0,08 / 0,08	0,06 / 0,05
- secundair	0,10 / 0,10	0,10 / 0,10	0,10 / 0,10	0,10 / 0,10
Maximale druk (bar)	10	10	10	10
Aansluiting	4 x 1½" M	4 x 1½" M	4 x 11/4" M	4 x 11/4" M
Aantal platen	14	20	22	24

ARTIKELNUMMER	OMSCHRIJVING	€
C 0701250-MB	Aqua Easy Platenwisselaar 32 / 75 kW gesoldeerd	1.754,00
C 0701251-MB	Aqua Easy Platenwisselaar 40 / 101 kW gesoldeerd	2.212,00
C 0701260	Aqua Easy Platenwisselaar 32 / 75 kW geschroefd	2.303,00
C 0701261	Aqua Easy Platenwisselaar 40 / 101 kW geschroefd	2.409,00

AQUA EASY PLATENWISSELAARS DUBBELWANDIG

Aansluitmateriaal zwembadwater-zijdig

ARTIKELNUMMER	OMSCHRIJVING	€
A 0915014	PVC koppeling 40 F x 1¼" F	12,05
A 0915015	PVC koppeling 50 F x 1½" F	12,70
A 0915095	PVC knie 90° 50 F x 1½" verstevigd - 16 bar	11,40
A 0915440	PVC schroefbus verstevigd 50 x 1½" - 16 bar	10,25
C 0701253	Laskoppeling 3-delig, voor warmwater-zijde, zolang de voorraad strekt	152,00

Isolatiemateriaal

Voor een optimale isolatie, afgestemd op elke afzonderlijke platenwisselaar.
Demontabel dmv. snel-sluitingen, 45 mm mineraal-wol en 1 mm Aluminium-stucco beplating.

ARTIKELNUMMER	OMSCHRIJVING	€
C 0701254	Isolatiemateriaal voor dubbelwandige platenwisselaar	954,00



Aqua Easy platenwisselaars zijn projectmatig te produceren voor bijvoorbeeld afwijkende aanvoer watertemperatuur, of titanium uitvoering. Het aanvraagformulier is via Mijn Pomaz in te vullen.

WARMTEWISSELAARS

PAHLEN RVS



Eigenschappen

- + Verticale (Maxi-Flo) en horizontale (Hi-Flow) uitvoering in rvs 316.
- + Werkdruk Maxi-Flo primair 10 bar en secundair 5 bar.
- + Werkdruk Hi-Flow primair 30 bar en secundair 8 bar.

	MAXI-FLO				HI-FLOW		
	0701034	0701051	0701065	0701100	0706024	0706034	0706065
Vermogen in kW (inkomend primair water 90°C)	40	59	75	116	28	40	75
Primair, warm water (in liter/min)	25	30	35	50	25	60	60
drukverlies H(m)	0,05	0,15	0,40	0,50	1,70	1,30	2,60
Secundair, badwater (liter/min)	200	250	300	360	300	300	300
drukverlies (H)m	0,80	1,40	1,00	1,50	1,60	1,60	1,10
Maatvoeringen							
- A	139 mm	139 mm	139 mm	139 mm	139 mm	139 mm	139 mm
- B	ø 129 mm	ø 129 mm	ø 129 mm	ø 129 mm	ø 129 mm	ø 129 mm	ø 129 mm
- C (aansluitmaat CV)	1"	1"	1"	1½"	¾"	1"	1"
- D	355 mm	485 mm	600 mm	1070 mm	407 mm	455 mm	702 mm
- E	92 mm	92 mm	85 mm	85 mm	75 mm	85 mm	85 mm
- F (aansluitmaat zwembad)	1½"	1½"	2"	2"	1½"	1½"	2"

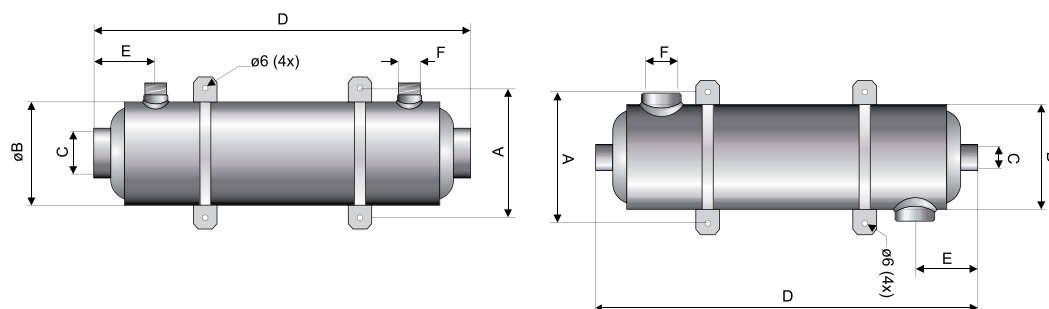

ARTIKELNUMMER	OMSCHRIJVING	€
A 0701034	Warmtewisselaar rvs Pahlen Maxi-Flo - verticaal 40 kW - 34.000 kcal/uur, zwembad/CV - 1½" / 1"	642,00
A 0701051	Warmtewisselaar rvs Pahlen Maxi-Flo - verticaal 59 kW - 51.000 kcal/uur, zwembad/CV - 1½" / 1"	819,00
A 0701065	Warmtewisselaar rvs Pahlen Maxi-Flo - verticaal 75 kW - 65.000 kcal/uur, zwembad/CV - 2" / 1"	1.021,00
A 0701100	Warmtewisselaar rvs Pahlen Maxi-Flo - verticaal 116 kW - 100.000 kcal/uur, zwembad/CV - 2" / 1½"	1.519,00
A 0706024	Warmtewisselaar rvs Pahlen Hi-Flow - horizontaal 28 kW - 24.000 kcal/uur, zwembad/CV - 1½" / ¾"	508,00
A 0706034	Warmtewisselaar rvs Pahlen Hi-Flow - horizontaal 40 kW - 34.000 kcal/uur, zwembad/CV - 1½" / 1"	637,00
A 0706065	Warmtewisselaar rvs Pahlen Hi-Flow - horizontaal 75 kW - 65.000 kcal/uur, zwembad/CV - 2" / 1"	871,00

Accessoire

ARTIKELNUMMER	OMSCHRIJVING	€
A 0915058	Koppeling 2" M x 2" M Messing	212,00

WARMTEWISSELAARS

BEHNCKE RVS - QWT 100 - TITANIUM WTI 100



Eigenschappen

- + Verticale wisselaar met rvs 316 element.
- + Werkdruk primair 5 bar en secundair 4 bar.
- + Inclusief koppelingen, aansluitmaten 50 mm / 1" (zwembad/CV).
- + Het verschil tussen de QWT (zwarte kleur) en de WTI (grijze kleur) is dat de QWT een **RVS 316** element heeft en de WTI een **titanium** element.

	WTI 100-40 QWT100-40	WTI 100-70 QWT100-70	WTI 100-104 QWT100-104	WTI 100-140 QWT 100-140
Vermogen in kW (bij inkomend primair water 90°C)	46	75	127	168
Primair, warm water (liter/min)	33	50	83	2 x 50
drukverlies H(m)	0,90	0,36	1,43	2 x 0,36
Secundair, badwater (liter/min)	167	200	250	333
drukverlies (H)m	0,54	0,67	0,60	1,32
Maatvoeringen				
- A	385 mm	520 mm	660 mm	920 mm
- B	ø 125 mm	ø 190 mm	ø 190 mm	ø 190 mm
- C	205 mm	290 mm	430 mm	295 mm
- D (QWT 100 uitvoering)	50 NW	50 NW	60 NW	60 NW
- E (aansluitmaat zwembad)	1½"	1½"	2"	2"
- F (aansluitmaat CV)	¾"	1"	1"	1" (dubbel)
- G	-	-	-	100 mm

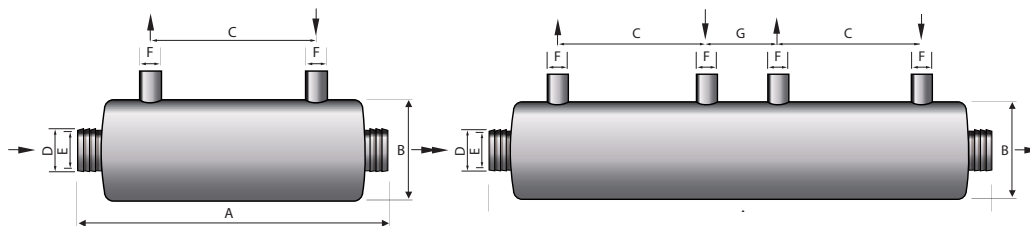

ARTIKELNUMMER	OMSCHRIJVING	€
A 0705055	Warmtewisselaar rvs Behncke QWT100-40 30 kW - 26.000 kcal/uur, zwembad/CV - 1½" / ¾" horizontaal	553,00
A 0705070	Warmtewisselaar rvs Behncke QWT100-70 75 kW - 65.000 kcal/uur, zwembad/CV - 1½" / 1" horizontaal	982,00
A 0705071	Warmtewisselaar rvs Behncke QWT100-104 90 kW - 77.000 kcal/uur, zwembad/CV - 2" / 1" horizontaal	1.305,00
A 0705072	Warmtewisselaar rvs Behncke QWT100-140 115 kW - 99.000 kcal/uur, zwembad/CV - 2" / 2x1" horizontaal	1.945,00
A 0705056	Warmtewisselaar titanium Behncke WTI100-40 - 46kW-39.560 kcal/h, zwembad/CV-1½"/¾" horizontaal	1.416,00
A 0705065	Warmtewisselaar titanium Behncke WTI100-70 - 75kW-64.500 kcal/h, zwembad/CV-1½"/1" horizontaal	2.320,00
A 0705066	Warmtewisselaar titanium Behncke WTI100-104 - 137kW-117.820 kcal/h, zwembad/CV-2"/1" horizontaal	3.028,00
A 0705078	Warmtewisselaar titanium Behncke WTI100-140 - 168kW-144.480kcal/h zwembad/CV-2"/2x1" horizontaal	4.218,00

WARMTEWISSELAARS

PAHLEN ABS - HI-TEMP



Eigenschappen

- + Verticale wisselaar met titanium of rvs 316 element.
- + Werkdruk primair 5 bar en secundair 4 bar.
- + Titanium element is uitermate geschikt voor agressief water en/of toepassing bij zwembaden met zout-elektrolyse systemen.
- + Inclusief koppelingen, aansluitmaten 50 mm F / 1" F (zwembad/CV).

ARTIKELNUMMER	OMSCHRIJVING	€
A 0701196	Warmtewisselaar ABS Pahlen Hi-Temp - verticaal 40 kW - 34.000 kcal/uur, met titanium element	966,00
A 0701198	Warmtewisselaar ABS Pahlen Hi-Temp - verticaal 40 kW - 34.000 kcal/uur, met rvs element	527,00

ACCESSOIRES



0789004



0789013

ARTIKELNUMMER	OMSCHRIJVING	€
A 0789004	Thermostaat 40°C met rvs dompelbuis ½" M x 170 mm	152,00
A 0789006	Thermostaat 60°C met rvs dompelbuis ½" M x 170 mm	152,00
A 0789013	Pahlen stromingsschakelaar ½" M, 10 Ampère - 230 V	139,00
C 0915059	Koppeling PVC/rvs 316 L, 50 F x 1½" M	83,25
C 0915060	Koppeling PVC/rvs 316 L, 63 F x 2" M	116,00

ELEKTRISCHE WARMTEWISSELAARS

PAHLEN HEATERS - TITANIUM



Eigenschappen

- + Elektrische heater met titanium behuizing, voorzien van hoogwaardig resistent 'Incoloy 825' én tevens met 'nic-tech' behandeld verwarmingselement.
- + Dit model is uitermate geschikt voor agressief water en/of toepassing bij zwembaden met zout-elektrolyse systemen.
- + Voorzien van maximaal thermostaat, regelthermostaat (0 tot 45°C) en flowswitch, 230 / 400 V, minimaal benodigde flow 90 liter/minuut.
- + Wordt in losse onderdelen geleverd, zelf te assembleren.
- + Aansluitingen 2" F / 1½" F.

ARTIKELNUMMER	OMSCHRIJVING	€
A 0711111	Heater elektrisch titanium Pahlen Nic-Tech element 6 kW - 230 / 400 V, 5.160 kcal/uur	1.407,00
A 0711112	Heater elektrisch titanium Pahlen Nic-Tech element 9 kW - 230 / 400 V, 7.740 kcal/uur	1.432,00
A 0711113	Heater elektrisch titanium Pahlen Nic-Tech element 12 kW - 230 / 400 V, 10.320 kcal/uur	1.457,00
A 0711114	Heater elektrisch titanium Pahlen Nic-Tech element 15 kW - 230 / 400 V, 12.900 kcal/uur	1.450,00
A 0711115	Heater elektrisch titanium Pahlen Nic-Tech element 18 kW - 230 / 400 V, 15.500 kcal/uur	1.476,00

PAHLEN HEATERS - RVS



Eigenschappen

- + Elektrische heater met rvs behuizing, voorzien van hoogwaardig resistent 'Incoloy 825' verwarmingselement.
- + Voorzien van maximaal thermostaat, regelthermostaat (0 tot 45°C) en flowswitch, 230 / 400 V.
- + Minimaal benodigde flow 90 liter/minuut.
- + Wordt in losse onderdelen geleverd, zelf te assembleren.
- + Voor installaties met water met hoog corrosiegehalte en dus meer kans op corrosie, adviseren wij een heater met Titanium behuizing en Nic-Tech behandeld verwarmingselement.
- + Aansluitingen 2" F / 1½" F.

ARTIKELNUMMER	OMSCHRIJVING	€
A 0711117	Heater elektrisch rvs 316L Pahlen Incoloy element 6 kW - 230 / 400 V, 5.160 kcal/uur	1.027,00
A 0711118	Heater elektrisch rvs 316L Pahlen Incoloy element 9 kW - 230 / 400 V, 7.740 kcal/uur	1.034,00
A 0711119	Heater elektrisch rvs 316L Pahlen Incoloy element 12 kW - 230 / 400 V, 10.320 kcal/uur	1.059,00
A 0711120	Heater elektrisch rvs 316L Pahlen Incoloy element 15 kW - 230 / 400 V, 12.900 kcal/uur	1.068,00
A 0711121	Heater elektrisch rvs 316L Pahlen Incoloy element 18 kW - 230 / 400 V, 15.500 kcal/uur	1.079,00

ELEKTRISCHE WARMTEWISSELAARS

PAHLEN HEATERS - ABS

Uitvoering met titanium element op aanvraag leverbaar.

**Eigenschappen**

- + Een vermogen van 3,0 tot 18,0 kW.
- + Zeer compact.
- + De buitenmantel en kabelkast zijn gemaakt van kunststof, terwijl het verwarmingselement vervaardigd is uit nikkel/ijzer/chroomlegering.
- + Geleverd met koppelstukken die gelijmd worden op buizen.
- + Alle toestellen zijn uitgerust met een thermostaat 0 - 45°C.
- + Beveiliging tegen oververhitting 60°C en debietschakelaar (flowswitch).
- + Aansluitingen 50 mm F

ARTIKELNUMMER	OMSCHRIJVING	€
A 0711041	Heater elektrisch ABS Pahlen incoloy element 3 kW - 230 / 400 V, 2.580 kcal/uur	445,00
A 0711042	Heater elektrisch ABS Pahlen Incoloy element 6 kW - 230 / 400 V, 5.160 kcal/uur	453,00
A 0711043	Heater elektrisch ABS Pahlen Incoloy element 9 kW - 230 / 400 V, 7.740 kcal/uur	467,00
A 0711044	Heater elektrisch ABS Pahlen Incoloy element 12 kW - 230 / 400 V, 10.320 kcal/uur	484,00
A 0711045	Heater elektrisch ABS Pahlen Incoloy element 15 kW - 230 / 400 V, 12.900 kcal/uur	495,00
A 0711046	Heater elektrisch ABS Pahlen Incoloy element 18 kW - 230 / 400 V, 15.500 kcal/uur	506,00



AQUA EASY POOL CONTROL 4



MODEL	POOLCONTROL 4
Aansturing pomp	✓
Aansturing verwarming	✓
Aansturing verlichting	✓
Aansturing backwash	✓
Aansturing zonnecollectoren	Optie
Extra relais	✓
Aansturing 3 -wegventiel	✓
Wifi	✗
Temperatuur Meting	Optie
Display	TFT
Niveauregeling	Optie

Eigenschappen

- + Constante digitale uitlezing voor tijd, watertemperatuur (optie), solartemperatuur (optie) en filtersnelheid.
- + Mogelijkheid om via de skimmer of bodemput een backwash uit te voeren. Via de bodemput is een groot praktisch voordeel indien het bad is uitgevoerd met 'ondiepe' hoogwaterskimmers.
- + Snelkeuze toets voor het direct inschakelen van de backwash.
- + 3 programmeerbare AUX uitgangen.
- + Mogelijkheid om eenvoudig 1 vaste filtertijd te selecteren.
- + Thermische beveiliging filterpomp 0,7 - 9,9 Ampère met stappen van 100 mA instelbaar.
- + Naspoelfunctie.
- + Temperatuur voor verwarming en solarverwarming instelbaar met stappen van 1°C.
- + Mogelijkheid voor solarkoelen.
- + Vorstbeveiliging met instelbare temperatuur.
- + De niveauregeling werkt met verschillende sensoren.
- + Ingebouwde sturing voor frequentieregelaar of VSP pomp (mits extern aan te sturen).
- + Automatisch terugspoelen bij gebruik van het Besgo terugspoelventiel.
- + Aansturing voor compressor (maximaal 500 Watt) via extra uitgang.
- + 2 jaar garantie.

ARTIKELNUMMER	OMSCHRIJVING	€
C 0771230	Aqua Easy Pool Control 4 zwembadbesturing	889,00

Aansluiting voor

- + Voeding 230 V / 1 fase of 400 V / 3 fasen, afhankelijk van toegepaste filterpomp.
- + Verwarming 230 V (maximaal 500 Watt).
- + Frequentieregelaar of VSP pomp middels potentiaalvrije contacten
- + APF / ACO pomp.
- + Motorventiel 24 V voor solar gebruik.
- + Buffertankbesturing / droogloopbeveiliging.
- + Doseertechniek 230 V of potentiaal vrij (maximaal 500 Watt).
- + Terugspoelventielen of terugspoelautomaat.
- + Aansturing voor compressor (maximaal 500 Watt).
- + Potentiaalvrije contacten voor dosering, verwarming en alarm.
- + Suppletieklep (Bürkert magneetventiel).

AQUA EASY POOL CONTROL 4

Accessoires



C 0771235



E 1952020



E 1922017



C 0931114



E 1922009



C 1553011



C 0771236



E 1952020

ARTIKELNUMMER	OMSCHRIJVING	€
C 0771235	Watersensor Aqua Easy Pool Control	84,00
E 1957940	Pasta warmtegeleidend tbv. temperatuursensor	81,00
B 0789026	Dompelbuis PVC 1/2" x 40 mm	9,95
A 0911548	Aanboorzadel PP ø 50 mm x 1/2" F, met O-ring	3,30
A 0911563	Aanboorzadel PP ø 63 mm x 1/2" F, met O-ring	4,25
N 1922069	Montagesteun antraciet inclusief schroef (set 4 stuks)	13,95
TBV. NIVEAUREGELING		
C 1553011	Capacitieve aanleg(plak)voeler OSF niveauregeling	341,00
E 1952020	Minivolter met 10 m kabel	81,00
E 1922017	Magneetventiel messing 1/2" F - 2-weg, 230 V AC	101,00
E 1922009	Magneetventiel messing 3/4" F - 2-weg, 230 V AC	270,00
TBV SOLARREGELING		
C 0931114	Kogelafsluiter 2-weg PVC met servomotor, ø 50 mm, 24 V	586,00
C 0931116	Kogelafsluiter 2-weg PVC met servomotor, ø 63 mm, 24 V	595,00
C 0771236	Solarsensor Aqua Easy Pool Control 2, 3 en 4 met 10 meter kabel	78,00

AQUA EASY CONTROL PLUS 2



MODEL	CONTROL PLUS 2
Aansturing pomp	✓
Aansturing verwarming	✓
Aansturing verlichting	✓
Aansturing terugspoelen	✓
Aansturing 3-wegventiel	✓
Extra relais	✓
Wifi	✗
Temperatuur meting	Optie
Display	TFT

Eigenschappen

- + Uitlezing van water- en luchttemperatuur en overzicht van verschillende bedrijfstoestanden.
- + Programmering van filtertijden en voorzien van thermische beveiliging tot maximaal 8,0 A.
- + Programma voor terug- en naspoelen.
- + Aansturing voor verwarming, met voorrangschakeling, naloop en vorstgevaar beveiliging.
- + Aansluiting voor druksensor tbv. automatische terugspoeling bij oplopende druk in het filter.
- + Buffertankbesturing met behulp van 5 elektroden.
- + Overloopgoot besturing (terugspoelen direct uit het bad of uit de buffertank).
- + Eco-mode, filtratie over de goot of over de bodemput wat aanzienlijke besparingen oplevert.
- + Externe aansluiting voor zwembadafdekking.
- + Externe aansluiting voor extra schakeling (bv. omschakeling bodemput of buffertank).
- + Uitgang voor meet- en regeltechniek.
- + 2 jaar garantie.

ARTIKELNUMMER	OMSCHRIJVING	€
C 0771280	Aqua Easy Control Plus 2 besturing overloopzwembad	1.457,00

Accessoires

ARTIKELNUMMER	OMSCHRIJVING	€
C 0771261	Temperatuurvoeler (lucht) Aqua Easy Control Plus	86,00
C 0771262	Temperatuurvoeler (water) Aqua Easy Control Plus	77,00
C 0771263	Dompelbuis rvs 1/2" Aqua Easy Control Plus	70,65
B 0789026	Dompelbuis PVC 1/2" x 40 mm Aqua Easy Control Plus	9,95
C 0771264	Elektrodenset (5 stuks) Aqua Easy Control Plus	330,00
E 1922017	Magneetventiel messing 1/2" F - 2-weg 230 V AC	101,00
C 0771265	Drukschakelaar Aqua Easy Control Plus	185,00
N 1922069	Montagesteun antraciet inclusief schroef (set 4 stuks)	13,95

OSF POOLMASTER



Eigenschappen

- + Analoge filtertijd klok, indicatie filterpomp/verwarming in werking.
- + Filterpompsturing, 230 V - 1 fase, maximaal 8 Ampère.
- + Instelbare elektronische temperatuurregeling, inclusief watersensor.
- + Aansluiting voor doseerapparatuur.
- + Elektronische motorstroombeveiliging tot 8 Ampère.
- + 2 jaar garantie.

ARTIKELNUMMER	OMSCHRIJVING	€
C 0771321	OSF Poolmaster filterpompsturing 230 V	647,00

SPACE

VOOR EEN INTELLIGENTER ZWEMBAD



Wat is SPACE

Meer dan bij een klassiek zwembadautomatiseringssysteem, is SPACE een tool waarmee u uw zwembad kan bewaken, in real time en te controleren van afstand. Dankzij de ingebouwde intelligentie (A.I.), analyseert en controleert SPACE voortdurend alle parameters van uw zwembad om zijn eigen prestaties te verbeteren, de kosten te verminderen, belasting op het milieu te minimaliseren en echt autonoom te functioneren.

MET SPACE WORDT UW ZWEMBAD ELKE DAG ...



- ... intelligenter
- ... efficiënter
- ... persoonlijker
- ... zuiniger
- ... ecologischer

Uw zwembad altijd beter!

Hoe meer gegevens er worden verzameld, hoe meer het systeem kan "leren" en uw zwembad kan verbeteren.

Bovendien krijgt u nieuwe functies en voordelen voor u en uw zwembad met automatische updates!



Verzamelt, analyseert en verwerkt gegevens van uw zwembad met behulp van complexe algoritmen om:

- + de waterkwaliteit voortdurend te verbeteren.
- + de energie-efficiëntie, het chemicaliëngebruik en de waterbesparingen te maximaliseren.
- + de veiligheid te verbeteren.
- + proactief onderhoud te verzekeren.
- + oplossingen en aanbevelingen voor te stellen.



Echt autonoom en intelligent, uw zwembad streeft dag na dag naar perfectie.

Perfect onder controle, leuk en gebruiksvriendelijk - U beleeft een nieuwe zwembadervaring en hoeft alleen maar te genieten!



Superieure servicekwaliteit!

Met SPACE en zijn webinterface kunt u de toegang tot uw zwembad delen en laten beheren.

Zo kan uw zwembadspecialist de toestand van uw zwembad in enkele klikken volgen en op de hoogte worden gebracht wanneer het zwembad onderhoud nodig heeft en weten welk type onderhoud nodig is.

SPACE

VOOR EEN INTELLIGENTER ZWEMBAD

De automatisering: Naar autonomie & prestatie!

Met SPACE werken algoritmen samen en leren deze uw zwembad steeds beter kennen om alle processen te optimaliseren. Uw zwembad beheert zijn dagelijkse behoeften, efficiëntie, duurzaamheid en autonomie.

Slim en milieuvriendelijk

Geen chemische overdosering meer, geen water- en energieverstopping. Met SPACE wordt alles berekend, geregeld en geoptimaliseerd:

- + Chemische injecties gebeuren op een intelligente manier.
- + Bedrijfstijden van zwembadapparatuur worden voortdurend aangepast voor minimaal energieverbruik.

De beste technologie:

Geavanceerde technologie vormt het hart van het systeem. SPACE biedt unieke sensoren van de volgende generatie die een ongeëvenaarde betrouwbaarheid biedt op basis van de metingen (ph/redox, temperatuur, druk, waterniveau, zoutgehalte). Deze technologie, gecombineerd met A.I., maakt de hoogste nauwkeurighedsniveau's mogelijk en zorgt voor de voortdurende optimalisering en verbetering van uw zwembad.

- + Vullen van het zwembad wordt aangepast aan de weersomstandigheden.
- + Waterlekken worden onmiddellijk gedetecteerd om waterverstuiping te voorkomen.

INTELLIGENTE CONTROLE EN MONITORING

Via de Dryden SPACE applicatie, is elke zwembadinstallatie van op afstand zichtbaar. Parameters kunnen worden aangepast en vele elementen kunnen worden gecontroleerd en geanalyseerd.

- + **Verbeterde bescherming met meldingen:**
Pompbeveiliging, overdruk, vorstbeveiliging, hoge temperatuur, alkaliteitscontrole in geval van onstabiele pH, detectie van laag verbruiksniveau, enz.
- + **Bewaking van het energieverbruik (optioneel).**
- + **Automatische updates en grafische gegevensregistratie.**

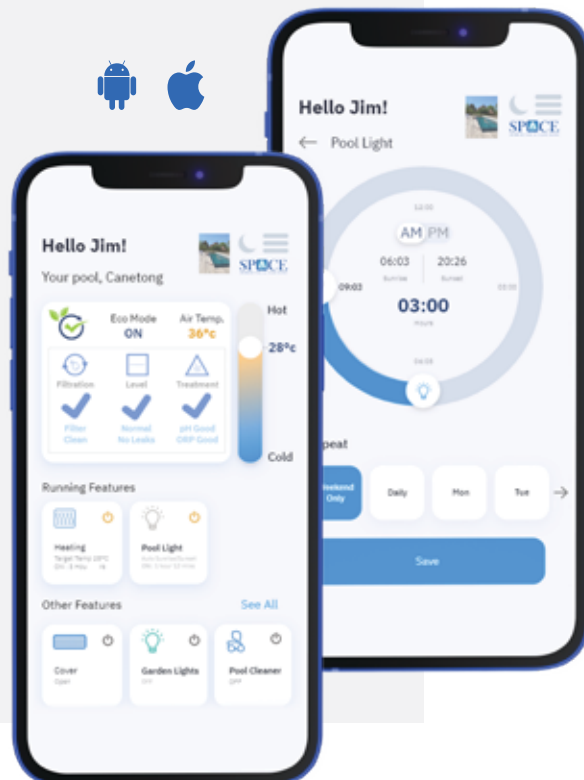

* Artificiële intelligentie betekent dat machines taken doen die menselijke intelligentie vereisen. Het gebied van artificiële intelligentie omvat machinaal leren, waarbij machines kunnen leren door en vaardigheden verwerven zonder menselijke tussenkomst.

SPACE

SPACE MODULAR

SPACE DATA CONTROL CONNECTION UNIT & UITBREIDINGSMODULE



ARTIKELNUMMER	OMSCHRIJVING	€
C 0810109 +	SPACE modulair regeling	1.890,00
C 0946261	SPACE FlowVis digital display tbv. flowmeting	600,00
C 0810019	SPACE uitbreiding relaismodule compleet, 8-kanaals	470,00

SPACE UITRUSTING



ARTIKELNUMMER	OMSCHRIJVING	€
SPACE GSM ROUTER		
C 0772099	Poolcop GSM-router incl. 24 maanden abonnement	250,00



SPACE SMART SENSOREN		
C 0810110	SPACE sensor set pH/Redox	350,00
C 0810111	SPACE sensor set Vrij Chloor compleet met cel + montageset	2.995,00
SPACE WATER LEVEL SENSOREN		
C 0810113	SPACE buffertank niveausensor set (4 stuks)	240,00
C 0810114	SPACE niveausensor voorzien van 20 meter kabel	150,00
C 1922018	Magneetventiel 1/2" F, 24 V AC	162,00



ARTIKELNR.	OMSCHRIJVING	CHLOORPRODUCTIE			€
		TDS 1200	TDS 2400	MAX. ZWEMBAD-VOLUME	
C 0810040	DA-GEN SPACE 45	7 g	15 g	45 m ³	1.340,00
C 0810041	DA-GEN SPACE 90	15 g	30 g	90 m ³	1.650,00
C 0810042	DA-GEN SPACE 150	25 g	50 g	150 m ³	1.990,00
C 0810051	Module geleidbaarheidsmeting (in mS)				643,00
C 0810082	Flowswitch inclusief aansluitsok				105,00
C 0810104	Opofferingsanode DN50 / ø 63 mm ter bescherming rvs delen				190,00



ARTIKELNUMMER	OMSCHRIJVING	€
D 0823004	Stenner Econ VS doseerpomp regelbaar (model E10VXA) capaciteit 0,30 tot 2,20 liter/uur, 230 V	380,00
D 0823003	Stenner Floc-dos Econ LD vlokdoseerpomp (model E10LHF),capaciteit 3,2 tot 240 ml/uur, 230 V	550,00
D 0805181	Zuigglans universeel, voorzien van terugslagklep, deksel, kabel en BNC connector	158,00
D 0805196	Lekbak kleur wit, geschikt voor cans tot 35 liter	93,00
D 0805195	Lekbak kleur zwart, geschikt voor cans tot 35 liter	93,00

SPACE

SPACE MODULAR



ARTIKELNUMMER	OMSCHRIJVING	€
ENERGIE METERS		
C 0772060	Energie meter 1-fase	270,00
C 0772061	Energie meter 3-fase	340,00
BESGO VENTIELEN		
	Besgo 5-weg automatisch terugspoelventiel, zie hoofdstuk 5	
	Besgo 3-weg ventiel (aanzuig en naspoelen), zie hoofdstuk 5	
FLOWVIS METERS		
C 0946255	FlowVis flowmeter digital DN50/63 mm (2,4 - 24 m ³ /uur)	250,00
C 0946256	FlowVis flowmeter digital DN65/75 mm (7,0 - 45 m ³ /uur)	250,00
C 0946252	FlowVis flowmeter DN80/90 mm (20 - 50 m ³ /uur)	670,00
C 0946253	FlowVis flowmeter DN100/110 mm (34- 64 m ³ /uur)	690,00
C 0946259	FlowVis verlengkabel 8 meter tbv FlowVis digital display	255,00
C 0946111	Speck Badu Flowsonic + DN50/ø 63 F, 24 V max 54 m ³ /u (uitg. 4-20 mA)	670,00
C 0946112	Speck Badu Flowsonic DN50/ø 63 F, 24 V max 54m ³ /u (uitg. 4-20 mA)	554,00

SPACE 2.0

COMING SOON

SPACE
SWIMMING POOL & CLOUD EXPERT



HET SLIMME BREIN VAN UW ZWEMBAD

NEW SPACE RANGE WAT IS ER NIEUW?

Nieuwe hardware gebouwd voor de toekomst. Geavanceerder, praktischer, duurzamer, uitbreidbaar.

- + Op maat gemaakte behuizing met nieuwe printplaat en kabelinvoerplaat.
- + Snelle industriële microprocessor van de volgende generatie
- + Tot 32 regelrelais met uitbreidingsmodule (Pilot)
- + Aangepast aan dubbele filtersystemen Monitoring en regeling
- + Acrylcel waarin alle sensoren en nieuwe rotameter zijn geïntegreerd
- + 2x geïntegreerde plug-in dochterkaarten voor toekomstige behoeften



Volledig beheer van het wagenpark

Beheer elke pool op afstand alsof u ernaast staat.



Hogere productiviteit & winst

Handel proactief. Beheer meer pools met minder middelen.



Voorspellende poolbescherming

Signaleer en voorkom problemen voordat ze zich voordoen.



Gereduceerde bedrijfskosten

Bespaar op chemicaliën, water en energie.

SPACE 2.0

COMING SOON

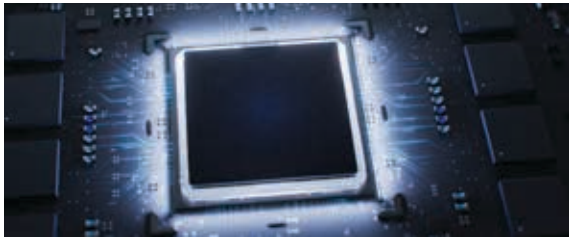

Industriële microprocessor van de volgende generatie

Onze nieuwe toekomstbestendige microprocessor biedt 16 keer snellere verwerking en 64 keer meer geheugen. Dit zorgt voor slimmere prestaties, naadloos multitasken en maximale efficiëntie bij geavanceerd zwembadbeheer.



Dubbele filtersystemen Monitoring en controle

SPACE ondersteunt en levert nu de meest geavanceerde bewaking en regeling voor dubbele filtersystemen, met 2x druksensoren, 2x debietmeter aansluitingen, regeling van 2x pompen met variabele snelheid, 2x terugspoelkranen en nog veel meer.



Verbeterde SPACE PRO-app

De vernieuwde SPACE PRO-app biedt een moderne interface, snellere prestaties, een responsief ontwerp, geavanceerd wagenpark- en teambeheer, vereenvoudigde poolconfiguratie en directe toegang tot gegevens.



Nieuwe SPACE acrylcel

De nieuwe "alles-in-één" SPACE-acrylmeetwaterhuis zijn veel praktischer en eenvoudiger te installeren. Ze bevatten pH-, ORP-, FC-, 2x waterdruksensoren, plus een rotameter voor flowdetectie, zoutgehalte en watertemperatuurmeting!



SNELLERE INSTALLATIE VAN HET ZWEMBAD MET DIRECTE WIFI-APP

Geen kleine displays meer! SPACE is uitgerust met WiFi Direct App-connectiviteit, waardoor smartphones direct verbinding kunnen maken zonder dat er een apart netwerk nodig is. Dit maakt een snelle, probleemloze installatie en directe bediening van het apparaat mogelijk.

SPACE 2.0



	SPACE SATELLITE	SPACE PRO
Slimme, adaptieve chemische dosering	✓	✓
Totale alkaliniteitbewaking	✓	✓
Niveaubewaking voor skimmer en overloopbaden	✓	✓
Beveiliging tegen overdosering	✓	✓
Automatische pH-regeling op basis van LSI	✓	✓
Polariteit en productiecontrole van elektrolysecellen (via Modbus)	✓	✓
Vorstbeveiliging	✓	✓
Monitoring van dubbele pomp/filter (waterdruk & debiet)	✓	✓
Automatische suppletie	✓	✓
Lekdetectie	✓	✓
Automatische waterreductie	✗	✓
Bediening van de zwembadafdekking	✗	✓
Bediening van de zwembadverlichting	✗	✓
Dubbele filtratiepompsturing en regeling van variabele snelheid	✗	✓
Filtratieprogrammering	✗	✓
Bypass-pompsturing (overloopbaden)	✗	✓
Automatische dubbele filter-backwash	✗	✓
Automatische coagulatie & flocculatie	✗	✓
ECO-modus & optimalisatie van de tegenspoeling	✗	✓
Automatische aansturing van backwash	✗	✓
Watertemperatuur- / verwarmingsregeling	✗	✓
Sturing van extra apparatuur	✗	✓



+ 15 EXTRA STUURRELAIS



Vergroot uw bereik met onze Control-uitbreidingsmodule SPACE Pilot

SPACE Pilot is compatibel met zowel SPACE Satellite als SPACE PRO en breidt de besturing uit met 15 extra relais per module. Voeg er één toe aan SPACE PRO, of maximaal twee aan SPACE Satellite, om een volledige capaciteit van 32 relais te bereiken voor het op afstand beheren van zelfs de meest complexe zwembadinstallaties.

SPACE 2.0

1. KIES UW SPACE PANEEL

SPACE PRO Compleet met DA-GEN PH/REDOX

Bevat: 1x SPACE PRO, 4x Modbus-aansluiting, 1x FlowVis digitale flowkit, 1x DA-GEN SPACE-hydrolyseapparaat, 1x SPACE-acryl meetwaterhuis incl. 1x GOLD pH/ORP-sensor, 1x waterdruksensor en 1x rotameter voor flowdetectie, zoutgehalte- en watertemperatuursensor, 1x luchttemperatuursensor, 1x Dryden-Floc-pomp voor APF, 1x Stenner Econ VX voor pH minw, 1x zuigglans met niveausensor. Voorgemonteerd en bedraad op zwart PVC-paneel van 75x75 cm. Geïntegreerde Ethernet/wifi- en 4G/GSM-router. Optie: vrij chloor



NA = No APF Pump

ARTIKELNUMMER	OMSCHRIJVING	€
C 0810130	SPACE PRO Compleet 45-Rx met APF	7.995,00
C 0810131	SPACE PRO Compleet 90-Rx met APF	8.295,00
C 0810132	SPACE PRO Compleet 150-Rx met APF	8.495,00
C 0810133	SPACE PRO Compleet 45-Rx zonder APF	7.445,00
C 0810134	SPACE PRO Compleet 90-Rx zonder APF	7.745,00
C 0810135	SPACE PRO Compleet 150-Rx zonder APF	7.945,00

OPTIONEEL: VRIJ CHLOOR

ARTIKELNUMMER	OMSCHRIJVING	€
C 0810137	SPACE 2.0 optie totaal Chloor meting incl. meetcel	1.100,00

SPACE PRO-station met vloeibaar chloor PH/REDOX

Bevat: 1x SPACE PRO, 4x Modbus-aansluiting, 1x FlowVis digitale flowkit, 1x SPACE acrylmeetwaterhuis incl. 1x platina pH/ORP-sensor, 1x waterdruksensor en 1x rotameter voor flowdetectie, zoutgehalte- en watertemperatuursensor, 1x luchttemperatuursensor, 1x Dryden-Floc-pomp voor APF, 1x Stenner Econ VX voor pH min, 1x Stenner Econ VX voor vloeibaar chloor, 2x zuigglazen met niveausensor. Voorgemonteerd en bedraad op zwart PVC-paneel. Geïntegreerde Ethernet/Wifi- en 4G/GSM-router.



ARTIKELNUMMER	OMSCHRIJVING	€
C 0810138	SPACE PRO Station Rx met APF-pomp (Redox)	6.990,00
C 0810139	SPACE PRO Station Rx zonder APF-pomp (Redox)	6.440,00

Optioneel: VRIJ CHLOOR

ARTIKELNUMMER	OMSCHRIJVING	€
C 0810137	SPACE 2.0 optie totaal Chloor meting incl. meetcel	1.100,00

SPACE 2.0

2. VOEG WATERNIVEAUSENSOREN TOE VOLGENS HET TYPE ZWEMBAD (SKIMMER OF OVERLOOP)



C 0810114 C 1922018



C 0810119 C 0810113

ARTIKELNR.	OMSCHRIJVING	€
C 0810113	SPACE buffertank niveausensor set RVS V4A (4 stk)	240,00
C 0810119	SPACE hydrostatische niveausensor voor buffertank	596,00
C 0810114	SPACE Rvs niveausensor V4A tbv skimmer baden met 20m kabel	150,00
C 0810114-T	PACE Titanium niveausensor tbv skimmer baden met 20 meter kabel	240,00
C 1922018	Magneetventiel Bürkert ½" F, 13mm, 24V AC	162,00

3. KIES UW OPTIES



C 0946252



C 0772061



C 0823004



C 0810104

ARTIKELNR.	OMSCHRIJVING	€
C 0946225	SPACE 2.0 druksensor met 1,2m kabel, tbv SPACE meetwaterhuis	2.995,00
C 0810146	FlowVis digitale sensor en kabel kit, tbv FlowVis digital icm display	250,00
C 0946260	FlowVis flowmeter DIGITAL DN50/63mm, 2,4 - 24m ³ /h, met terugslagklep. NSF 50 gecertificeerd	450,00
C 0946255	FlowVis flowmeter DIGITAL DN65/75mm, 7 - 45m ³ /h, NSF 50 gecertificeerd (High Flow)	250,00
C 0946256	FlowVis flowmeter DN80/90mm, 16 - 54m ³ /h, NSF 50 gecertificeerd (digital ready)	250,00
C 0946252	FlowVis flowmeter DN100/110mm, 27-102m ³ /h, NSF 50 gecertificeerd (digital ready)	670,00
C 0946253	Poolcop/SPACE Energie meter 1-fase	690,00
C 0772060	Poolcop/SPACE Energie meter 3-fase	270,00
C 0772061	Doseerpomp Stenner E10VXB, ECON VX series, instelbaar 0,3-2,2 liter/uur (doseerslang A)	340,00
C 0823004	DA-GEN Aanzuiglans	380,00
C 0810053	Geleidbaarheids elektrode, tbv DA-GEN, Station, Oxilife	101,00
C 0810104	Opofferingsanode Dryden DN50 / ø 63mm, ter bescherming RVS delen	190,00

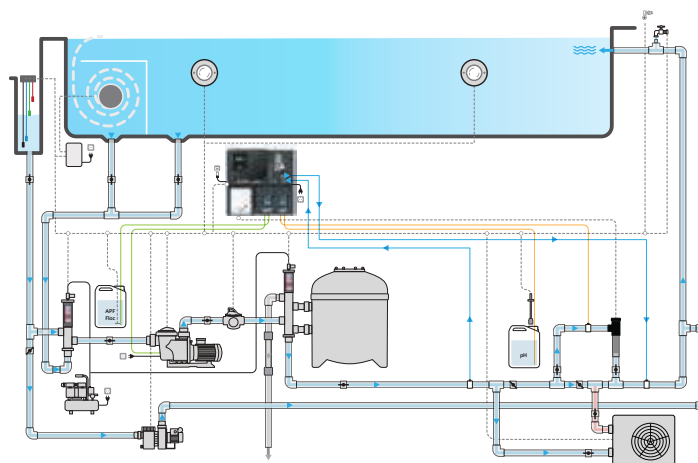



IGARDEN CONTROLLER



Met de IGarden-controller kunt u alle Fairland-producten aansluiten en bedienen via één centrale app.



COMING SOON

MODEL	IGARDEN CONTROLLER
Pompregeling	✓
Verwarmingsregeling	✓
Verlichtingsregeling	✓
Backwash-regeling	✓
Afdekkingsregeling	✓
Niveauregeling	✓
Extra relais	4
Waterbehandeling	Verbinding met Mr. Pure
LAN-verbinding	✓
Wifi	✓

Kenmerken

- + Regeling van de pomp, op basis van percentage en debiet (voor InverPro en InverMaster).
- + Bediening van de zwembadafdekking beveiligd met een beschermde pincode.
- + Regeling van de iWash om een terugspoeling te activeren op basis van filterdruk of tijdsinterval.
- + Monitoring en regeling van het Mr. Pure-systeem voor waterbehandeling, inclusief inzicht in pH- en redoxwaarden.
- + Vier extra potentiaalvrije configureerbare uitgangcontacten.
- + Niveauregeling voor skimmerbaden.
- + Regeling van de warmtepomp voor instelpunten en modi, met inzicht in temperatuurwaarden.
- + Regeling van de verlichting via puls of DMX512 voor het wijzigen van kleuren.

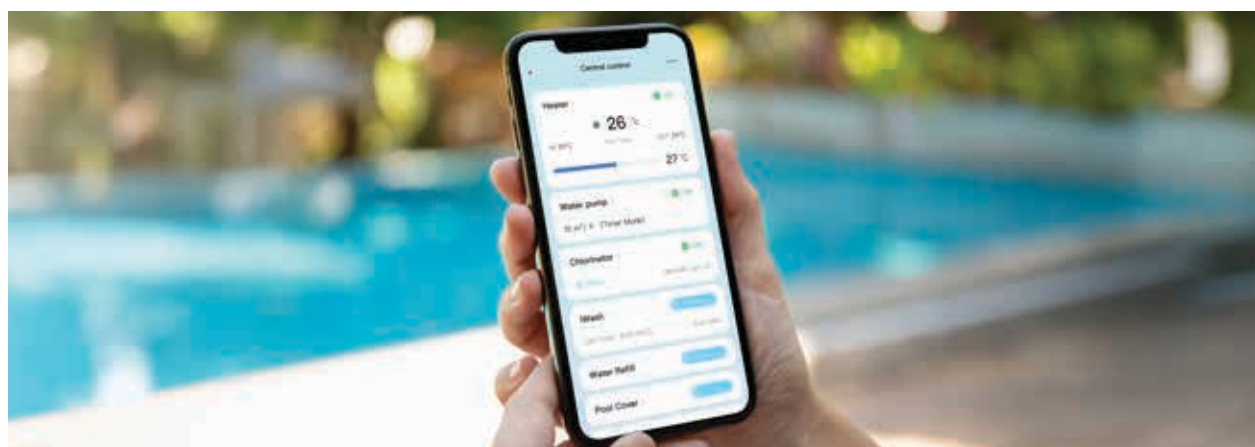

ARTIKELNUMMER	OMSCHRIJVING	€
A 0771300	IGarden controller IC01	1.164,00

IGARDEN CONTROLLER



WATTR

DE LAATSTE GENERATIE ZWEMBADBESTURING



Aansturing pomp	✓
Aansturing verwarming	✓
Aansturing verlichting	✓
Aansturing backwash	✓
Aansturing afdekking	✓
Extra relais	✓
LAN aansluiting	✓
Vorstbeveiliging	Optional
Temperatuur meting	Optional
Niveauregeling	Optional
Display	✗

Eigenschappen

- + Monitoren/besturen van warmtepomp.
- + Monitoren/besturen van circulatiepomp.
- + Waterbehandeling monitoren.
- + Automatische backwash.
- + Niveauregeling.
- + Overloopcontrole.
- + Multifunctionele contacten (timers, aan/uit, pulsen).
- + Verlichtingscontrole (aan/uit, pulsen).
- + Kleurenwiel voor verlichting.
- + Controle van de afdekking.
- + Slimme meldingen.
- + Installateursaccount.
- + Externe integraties.

Efficiënt zwembadbeheer op maat van uw behoeften

Wattr is de nieuwste, zelflerende, meest gebruiksvriendelijke zwembadcontroller. Wattr werkt naadloos samen met alle essentiële apparaten binnen uw zwembadinstallatie. Denk maar aan de warmte- en circulatiepomp, de waterbehandeling, de verlichting en de afdekking. Wattr combineert de volledige controle van het zwembad in één handige app. De software begrijpt het energieverbruik in het zwembad, kent de wensen van de eindgebruiker en zet automatisch het ideale scenario in gang dankzij de thermisch/energetische modellen. Dat levert al snel 30% energiebesparing op én maximaal comfort. Wilt u toch zelf ingrijpen? Dat kan. Via de app houdt u op elk moment de controle.

Eenvoudige installatie

Personaliseer de applicatie in slechts twee eenvoudige stappen

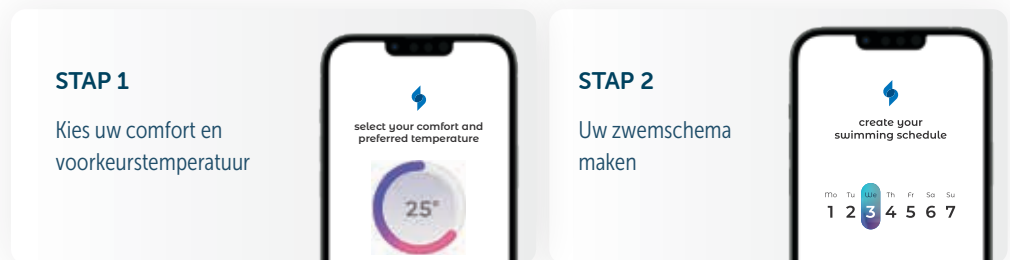

ARTIKELNUMMER	OMSCHRIJVING	€
C 0771200	Wattr zwembadbesturing	1.699,00
C 0771201	Wattr Zwembadbesturing Plug&Play in besturingskast	1.790,00
C 0771202	Module Buffertankregeling	499,00

WATTR

Krachtige zwembadintelligentie

Let wattr do the magic!

Wattr optimaliseert jouw zwembadinstallatie



Wattr past zich automatisch aan de gewoonten van de eigenaar van het zwembad aan



Wattr bekijkt de weersvoorspelling



NEW

Verbind Wattr moeiteloos met je EMS-systeem en maximaliseer je energiebesparingen!



Het resultaat

Op een warme namiddag, wanneer de warmtepomp baadt in het zonlicht, laat Wattr de warmtepomp op zijn maximale snelheid werken, om de hoogste COP te bereiken.

Op een kille ochtend, met de warmtepomp in de schaduw, wacht Wattr op gunstigere momenten om de COP te maximaliseren.

De warmtepomp draait niet onnodig. Het zwembadwater is ruim boven de ingestelde comfort temperatuur en er zijn geen plannen om te gaan zwemmen.

Het energiebeheersysteem detecteert een piekmoment in het verbruik tijdens de vroege avond. Wattr zet de warmtepomp even op pauze.

* Alleen als Wattr is aangesloten op het energiebeheersysteem (EMS)

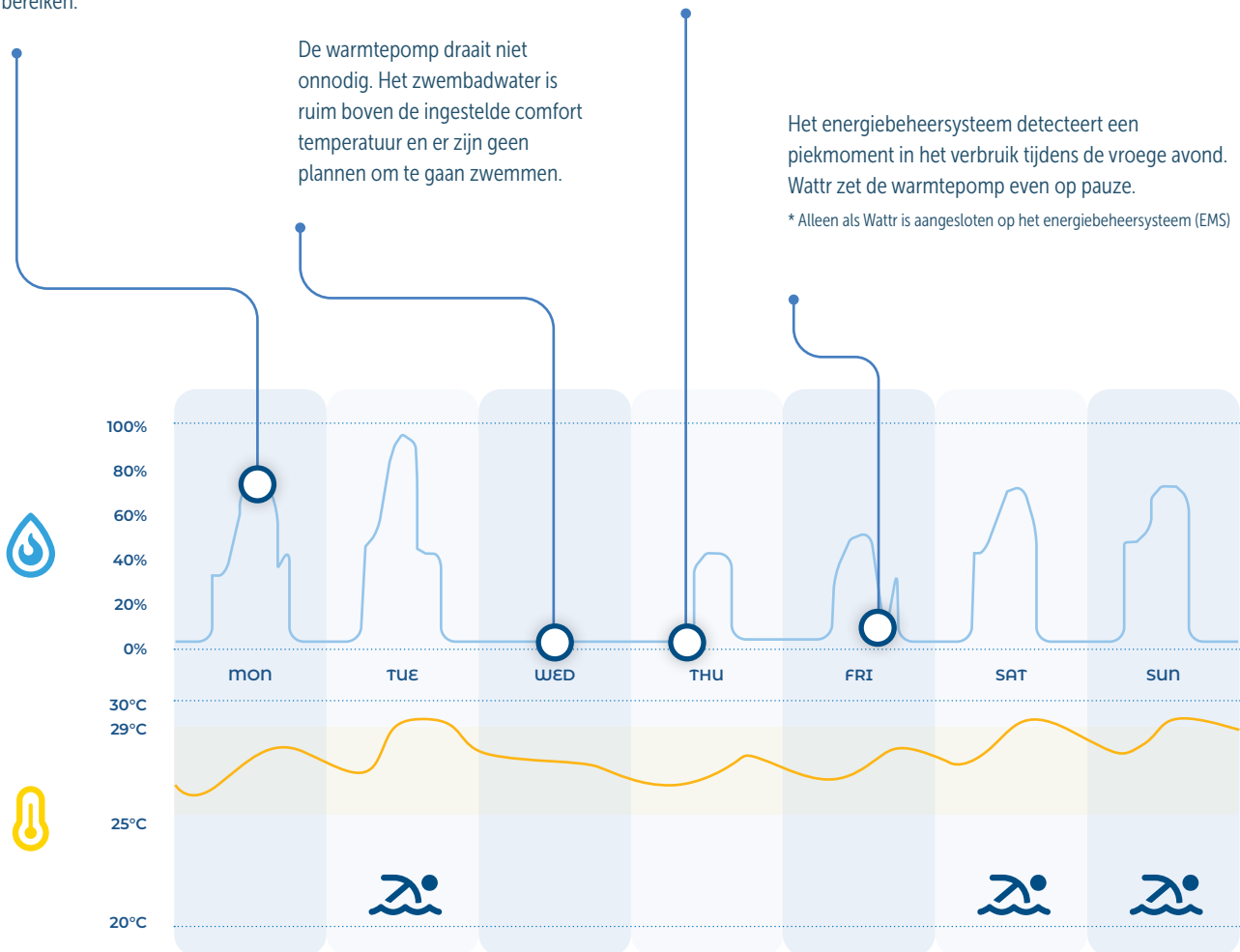

LINKMASTER 600



Een voorbekabelde kast met een ingebouwde transformator die zelfs de meest complexe zwembadinstallaties vereenvoudigt. Ontworpen voor een snelle installatie en eenvoudige configuratie, stroomlijnt het de elektrische bedrading en bespaart het kostbare installatietijd.



MODEL	LINKMASTER 600
Aansturing pomp	✓
Aansturing verwarming	✓
Aansturing verlichting	✓
Aansturing backwash	✓
Aansturing afdekking	✓
Niveauregeling	Optioneel
Extra relais	2
Waterbehandeling	✗
LAN aansluiting	✓
Wifi	✓

Eigenschappen

- + DuraNet-communicatietechnologie, uniek communicatieprotocol via de stroomkabel. Maakt volledige controle mogelijk van aangesloten Duratech-producten met één enkele kabel.
- + Automatische koppeling van alle Duratech-producten.
- + Mogelijkheid om apparaten van verschillende merken aan te sluiten via relaiscontacten, uitbreidingsrelaismodule beschikbaar.
- + DURA Cloud-app voor Android en iOS om de hele installatie te bedienen.
- + RJ45-netwerkpoot voor internetverbinding, ook directe wifi-functionaliteit om een lokaal draadloos netwerk te creëren.
- + RS485- en DMX512-connectiviteit, mogelijk om aan te sluiten op domotica.
- + Slimme bediening van de technische zwembadinstallatie:
 - Verandering van de pompsnelheid bij het bedienen van de zwembadafdekking
 - Hogere pompsnelheid wanneer het zwembad volledig open is voor optimale filtratie
 - Reinigingsmodus: pomp op volle snelheid en waterbehandeling gedeactiveerd
 - Configuratie van automatisch vullen via externe sensingang
 - Verwarmingsprioriteit: filterpomp stopt niet wanneer verwarming nodig is
 - Verlichting uitschakelen wanneer de afdekking sluit
 - Monitoring van het stroomverbruik

OPTIES

Antenne

10 m verlengkabel met voet voor antenne



Link Touch

Afstandsbediening voor Duravision, Duraheat en Duracover



Uitbreidingsmodule

DIN-railmodule met 4 extra relaiscontacten. In combinatie met DLM-600: kan worden geïnstalleerd op de DIN-rail in de kast.



ARTIKELNUMMER	OMSCHRIJVING	€
C 0773000	Duratech Link Master 450, incl. 450 Va trafo	2.008,00
C 0773001	Duratech Link Master 600, incl. 600 Va trafo	2.796,00

LINKMASTER 600

De meest installatievriendelijke zwembadautomatisering



MECHANISCHE NIVEAUREGELINGEN



C 0141004

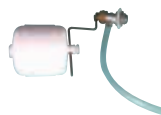

C 0141005

ARTIKELNUMMER	OMSCHRIJVING	€
C 0141004	Plieger mechanische niveauregelaar. Eenvoudig te monteren en in te stellen (waterstand), chemicaliënbestendig en probleemloos functionerend.	19,95
C 0141005	Astral mechanische niveauregelaar, eenvoudig te koppelen aan skimmer	38,85

OSF ELEKTRONISCHE NIVEAUREGELINGEN

SNR-1609 met schakelkast



Eigenschappen

- + Uitgevoerd met vlotterschakeling met reed contact.
- + Inclusief tijdbewaking.
- + Vaste inschakelvertraging en instelbare uitschakelvertraging.
- + Inclusief voelercabel van 5 meter (te verlengen tot 50 meter).
- + Wordt geleverd met rails en houder voor voelermontage.

ARTIKELNUMMER	OMSCHRIJVING	€
C 1553020	OSF elektronische niveauregeling SNR-1609 met tijdbewaking, ZONDER magneetventiel	559,00
E 1922017	Bürkert magneetventiel messing 1/2" F, 2-weg 230 VAC	101,00

OSF elektronische niveauregeling met schakelkast



Eigenschappen

- + Uitgevoerd met ingegoten capacatieve voeler (zwembadwater bestendig).
- + Inclusief tijdbewaking.
- + In- en uitschakelvertraging traploos instelbaar.
- + Inclusief voelercabel van 3 meter (verlengen tot 10 meter, mits afgeschermd).
- + Wordt geleverd met rails en houder voor voelermontage.

ARTIKELNUMMER	OMSCHRIJVING	€
C 1553021	OSF elektronische niveauregeling met schakelkast, ZONDER magneetventiel	615,00
E 1922017	Bürkert magneetventiel messing 1/2" F, 2-weg 230 VAC	101,00

AQUA EASY BUFFERTANKBESTURING 2



Eigenschappen

- + Exclusief elektroden.
- + Mogelijkheden voor minimaal/maximaal niveau.
- + Droogloopbeveiliging.
- + Gedwongen pompschakeling bij maximum niveau-overschreiding.

ARTIKELNR.	OMSCHRIJVING	€
C 1553036	Aqua Easy buffertankbesturing 2, exclusief elektroden	499,00

Accessoires



E 1922017



E 1922009

ARTIKELNUMMER	OMSCHRIJVING	€
	<i>Er zijn 4 elektroden nodig voor de Aqua Easy buffertankbesturing (massa, leegloopbeveiliging en minimaal/maximaal niveau). Middels een 5^e elektrode kan, indien sprake is van een te hoog waterniveau in de buffertank, een schakeling gemaakt worden voor het (weg)pompen richting riool.</i>	
C 0810113	SPACE buffertank niveausensor, set rvs V4A (4 stuks)	240,00
C 0771264	Elektrodenset rvs V4A (5 stk.), 5 m kabel gekleurd	330,00
E 1922017	Magneetventiel 1/2" - 2 weg - 230 V messing Bürkert	101,00
E 1922009	Magneetventiel 3/4" - 2 weg - 230 V messing	270,00
N 1922069	Montagesteun antraciet incl. schroef (set 4 stuks)	13,95

AQUA EASY BREAKTANK



Voor alle toepassingen waar een onderbreking van de waterleiding noodzakelijk is.

Indien er stoffen toegevoegd worden aan het water, zoals chloor, geldt er een verplichting om een breaktank te plaatsen tussen aansluiting waterleidingmaatschappij en de zwembadinstallatie.

Een breaktank is een reservoir welke geplaatst wordt tussen de watermeter en het vulpunt (mechanische/elektronische niveauregelaar). De breaktank dient als buffer/onderbreking, die voorkomt dat zwembadwater terug kan lopen in het leidingnet.

Aqua Easy breaktank, inhoud 50 liter Eigenschappen

- + Inhoud 50 liter.
- + Presflo drukregelaar Aan/Uit.
- + Pedrollo Plurijet pomp model 3/80 X 230 V / 480 W.
- + Maximale einddruk 3,8 bar.
- + Capaciteit 30 l/per min. bij 3,0 bar.
- + Capaciteit 40 l/per min. bij 2,5 bar.
- + Capaciteit 50 l/per min. bij 2,0 bar.
- + Voorzien van AB overstort en vlotter 3/4".
- + 1 jaar fabrieksgarantie.

Aqua Easy breaktank, inhoud 105 liter Eigenschappen

- + Inhoud 105 liter.
- + Presflo drukregelaar Aan/Uit.
- + Pedrollo Plurijet pomp model 3/80 X 230 V / 480 W.
- + Maximale einddruk 3,8 bar.
- + Capaciteit 30 l/per min. bij 3,0 bar.
- + Capaciteit 40 l/per min. bij 2,5 bar.
- + Capaciteit 50 l/per min. bij 2,0 bar.
- + Voorzien van AB overstort en vlotter 3/4".
- + 1 jaar fabrieksgarantie.

ARTIKELNUMMER	OMSCHRIJVING	€
D 1553047	Aqua Easy breaktank inhoud 50 l 3,2 m ³ /uur 2 bar	1.319,00
D 1553048	Aqua Easy breaktank inhoud 105 l 3,2 m ³ /uur 2 bar	1.709,00
D 1553049	Wandbeugelset rvs à 2 stuks	67,25





HOOFDSTUK 8

Meet- en regeltechniek

ASIN AQUA Pro	284
ASIN AQUA HOME Pro	286
ASIN AQUA Salt Pro	288
ASIN AQUA EOX Pro	290
ASIN AQUA Salt net	292
Watersens NET	293
Watersens	294
DAISY +	300
Oxilife NG en Aquarite NG	314
Aqua Easy Next pH/Redox regeling	318
Aqua Easy Station - pH/Redox	320
Aqua Easy Station - pH/vrij chloor	321
Fairland Mr. Pure	322
Mr. Pure PRO	323
UV-C Tech	324
UV-C Xpert	325
Aqua Easy Pool UV-C	326
Doseerpompen	328

Inbouwdelen

Verlichting

Attracties

Foliebekleding

Filbertechniek

Pomptechniek

Verwarming en besturingen

Meet- en regeltechniek

8

PVC

Accessoires

Afdekkingen

Onderhoud

Index

The Aseko logo consists of the word "aseko" in a lowercase, bold, sans-serif font. The letters are white and are contained within a solid blue rectangular box. The background of the entire page is a dark blue gradient with abstract, glowing light blue and white wave-like patterns and bokeh effects.

aseko

INTELLIGENTE OPLOSSINGEN VOOR WATERBEHEER

Binnen ons brede assortiment professionele zwembadproducten is Aseko de maatstaf voor slimme, geautomatiseerde waterbehandelings technologie. In dit gedeelte worden de geavanceerde doseer-, meet- en bewakingssystemen van Aseko belicht, die zijn ontworpen om met minimale inspanning een constant hoge waterkwaliteit te garanderen.

ASEKO RANGE



Pomp PPG Deluxe EV



Verlichting Eva optic lamp



Besgo ventiel
BOTTOM DRAIN - OVERFLOW
ENERGY SAVING

EMS

Smart heating function



PPP Premium



FlowVis meter
(alleen voor Asin Aqua Pro)

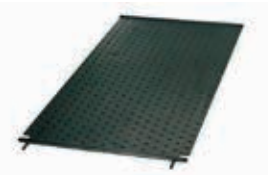

Zonnecollector
Aqua Easy



4 Extra Relays



Waterlevel control
SKIMMER / OVERFLOW

ASEKO RANGE



	ASIN AQUA PRO	ASIN AQUA HOME PRO	ASIN AQUA SALT PRO	ASIN AQUA EOX PRO
Pompregeeling	✓	✓	✓	✓
Verwarmingsregeling	✓	✓	✓	✓
Verlichtingsregeling	✓	✓	✓	✓
Debietmeter	✓	✗	✗	✗
Backwash-regeling	✓	✓	✓	✓
Filterdrukmeter	✓	✓	✓	✓
Overloopregeling	✓	✓	✓	✓
Waterniveau-regeling	✓	✓	✓	✓
Buffertank-regeling	✓	✓	✓	✓
Zonneverwarming	✓	✓	✓	✓
Slimme verwarming	✓	✓	✓	✓
Zwembadafdekking-positie	✓	✓	✓	✓
Extra relais	4 (optioneel)	4 (optioneel)	4 (optioneel)	4 (optioneel)
Doseerpompen	✗	4	3	3
pH-meting	✓	✓	✓	✓
Redox-meting	✓	✓	✓	✓
Vrij-chloor-meting	✓	Optioneel	Optioneel	✗
Totaal-chloor-meting	Optioneel	✗	✗	✗
Poollive	✓	✓	✓	✓
Poolremote	✓	✓	✓	✓
Aseko Cloud	✓	✓	✓	✓



	WATERSENS NET	ASIN AQUA SALT NET	WATERSENS
Pompregeeling	✓	✓	✗
Temperatuurmeting	✓	✓	✗
Hybride dosering	✓	✓	✗
Zoutelektrolyse	✗	✓	✗
pH-meting	✓	✓	✓
Redox-meting	✓	✓	✓
Vrij-chloor-meting	Optioneel	Optioneel	Optioneel
Debietbewaking	✓	✓	✓
Alarmmeldingen	✓	✓	✓
Doseerpompen	2	2	2
Internetmodule LAN	✓	✓	✗
Poollive	✓	✓	✗
Poolremote	✗	✗	✗
Aseko Cloud	✓	✓	✗

ASEKO RANGE

OPTIES VOOR ASIN AQUA PRO, HOME PRO, SALT PRO & EOX PRO



Elektronica voor aansluiting
FlowVis-debietmeter



Lucht-/
zonthermometer



RL Module



Filterdrukmeter



Niveausensor



Extern Touchscherm



Injectieventiel



Injectie spuitstuk
Ø 50/DN63



Aanzuigset voor 20L
canister



Minivlotter met
40 cm kabel

SLIMME DOSEERPOMPEN



PP60 pH



PP60 CLF



PP60 Redox



PP10 Floc+c

Aseko Live, Aseko Cloud en Aseko Remote bieden slimme, betrouwbare oplossingen voor geautomatiseerde zwembadwaterbehandeling en technologiecontrole. Aseko Live biedt duidelijke, realtime monitoring en waarschuwingen via een mobiele app, perfect voor eigenaren van privézwembaden, terwijl Aseko Cloud professionele, webgebaseerde analyses biedt met gedetailleerde grafieken, trendinzichten en gegevensexport voor geavanceerd zwembadbeheer. Als aanvulling op deze tools maakt Aseko Remote intuïtieve afstandsbediening van belangrijke zwembadcomponenten en bedrijfsmodi mogelijk, waardoor gebruikers overal volledig overzicht en gemak hebben.

ASEKO LIVE



Duidelijke monitoring van waterkwaliteit, temperatuur en toestand van apparatuur



- + Bijhouden van chemisch verbruik
- + Automatische waarschuwingen bij lage chemische niveaus, overschreden meetlimieten (chloor, pH) en apparaatfouten of storingen
- + Monitoring op afstand – altijd en overal toegang tot uw zwembadgegevens
- + Aseko Live-app beschikbaar voor iOS en Android

Beschikbaar voor

- + Asin Aqua Pro
- + Asin Aqua Home pro
- + Asin Aqua Salt Pro
- + Asin Aqua Eox Pro
- + Asin Aqua Salt Net
- + Watersens Net



ASEKO.CLOUD

Webapplicatie met een duidelijke, intuïtieve interface voor het monitoren van de waterkwaliteit van zwembaden



- + Monitoring van waterkwaliteit, temperatuur en apparatuurstatus, bijhouden van chemisch verbruik, automatische waarschuwingen bij lage chemische niveaus, overschreden meetlimieten (chloor, pH) en apparaatfouten of storingen.
- + Professionele 30-dagen grafieken voor actuele en historische omstandigheden. Ideaal voor technici en exploitanten van openbare zwembaden.
- + Maakt trendanalyse, correlatie-inzichten en efficiënte diagnose op afstand mogelijk.
- + Gegevensexport voor hygiëne- en regelgevingsdocumentatie in professionele zwembadbedrijven.
- + Eenvoudige integratie in superieure besturingssystemen en slimme huizen via een open API.

Beschikbaar voor

- + Asin Aqua Pro
- + Asin Aqua Home pro
- + Asin Aqua Salt Pro
- + Asin Aqua Eox Pro
- + Asin Aqua Salt Net
- + Watersens Net



ASEKO REMOTE



Aseko Remote-app voor geavanceerde afstandsbediening van zwembadtechnologie



- + Schakelen tussen intuïtieve vooraf ingestelde modi (Auto, Eco, Party, Aan en Uit)
- + De instellingen van de filtratietimer rechtstreeks vanaf uw smartphone aanpassen
- + De richting van de waterstroom regelen – kiezen tussen overloop of bodemafvoer
- + De pompsnelheid instellen en de prestaties optimaliseren op basis van het gebruik van het zwembad
- + Op afstand bedienen van maximaal vijf aangesloten componenten (bijv. verlichting, afdekking, terugspoeling, waterpartijen)
- + Uitnodigingsproces met rollen voor eenvoudig en veilig delen van de afstandsbediening

Beschikbaar voor

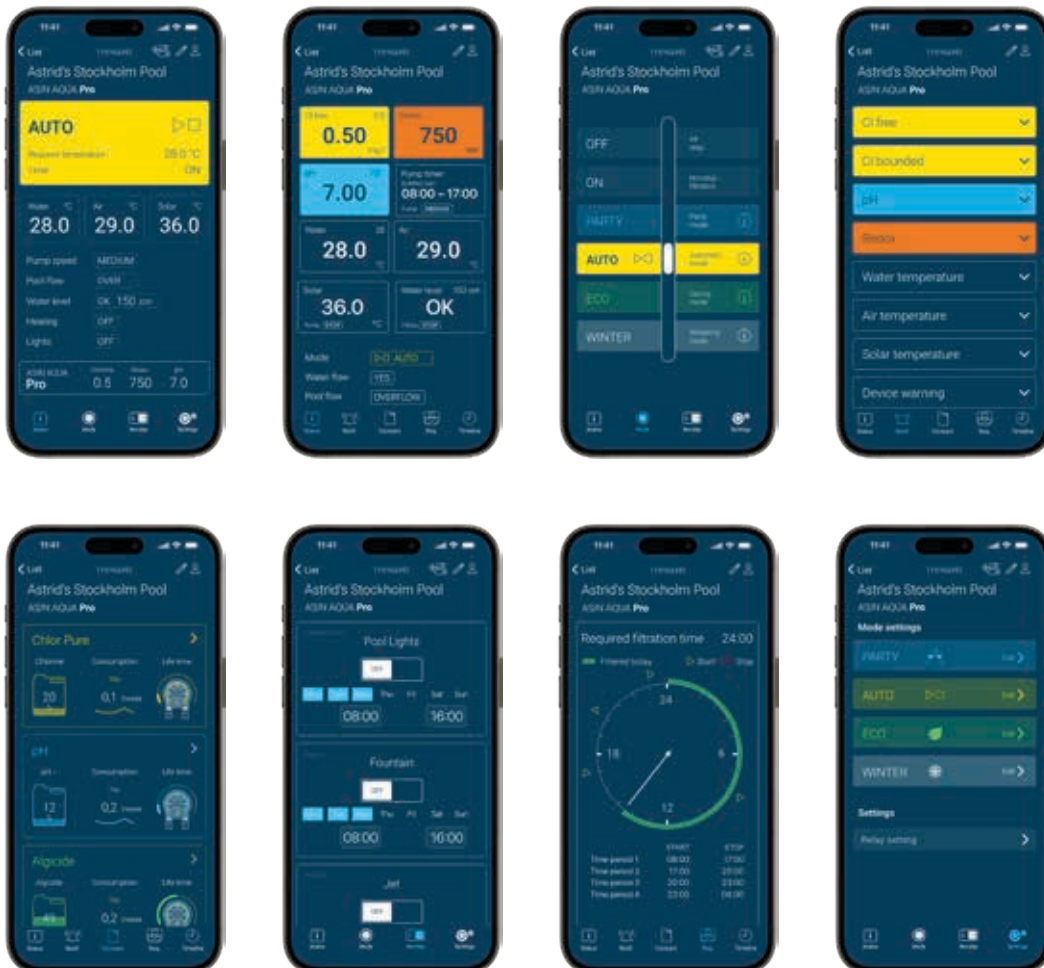
- + ASIN AQUA Pro
- + ASIN AQUA Home Pro
- + ASIN AQUA Salt Pro
- + Asin Aqua EOX pro



ASIN AQUA PRO



MODEL	ASIN AQUA PRO
Pompreging	✓
Verwarmingsregeling	✓
Verlichtingsregeling	✓
Backwash-regeling	✓
Extra relais	✓
Chloordosering	✓
LAN-verbinding	✓
pH-meting	✓
Redox-meting	✓
Vrij-chloor-meting	✓
Totaal-chloor-meting	Optioneel
Temperatuurmeting	✓ (inclusief temperatuursensor)
Niveauregeling	Optioneel
Display	Touchscreen
Zwembadvolume m ³ (max)	500 m ³ (afhankelijk van de gekozen doseerpomp(en))

Kenmerken

- + Meting van vrij chloor, pH en redox
- + Optionele meting van totaal chloor
- + Doseringsregeling
- + Regeling van externe doseerpompen
- + Regeling van elektrolyse-apparaat
- + Regeling van VS-pomp
- + Slimme en zonne-energieverwarming
- + Niveauregeling (sensor optioneel)
- + Geavanceerde automatische filterterugspoeling
- + Overlooplegeling
- + Filter desinfecteren tijdens het terugspoelen
- + Debietmeter (optioneel)
- + Filterdrukregeling (sensor optioneel)
- + Geavanceerde veiligheidsfuncties
- + Programmeerbaar vrij relais en 4 optioneel

ARTIKELNUMMER	OMSCHRIJVING	€
C 0806017	ASIN AQUA PRO	6.183,00

Accessoires

ARTIKELNUMMER	OMSCHRIJVING	€
C 0946265	FlowVis digitale sensor voor flowmeter ø 63 mm	764,00
E 1911110	Temperatuursonde los	20,75
C 0806024	RS module voor ASIN Aqua Pool RS485	150,00
E 1911160	Druksensor tbv. filter	134,00
C 0806013	Hydrostatic niveausensor skimmer- en overloopbaden	783,00
C 0806008	Extern display voorzien van touchscreen	905,00
E 1911105	Injectieventiel ¼" M tbv. slang 4x6 mm	23,15
E 1911156	Pvc verdeelstuk transparant ø 50/63 mm + 4x ¼" F	42,30
E 1911159	Zuiglans voor 20 ltr cans	9,85

ASIN AQUA PRO

Zwembadwaterbehandeling:

- + Kan vloeibaar chloor aansturen
- + Automatische pH-regeling
- + Tijdgestuurde dosering van algenbestrijdingsmiddelen
- + Continue langzame dosering van FLOC+C

Uitrusting:

- + CLF-elektrode
- + Redox-elektrode
- + pH-elektrode
- + Watertemperatuursensor

Beheer van zwembadtechnologie:

- + Regeling van circulatiepomp met variabele snelheid
- + Slimme verwarmingsregeling
- + Automatische filterterugspoeling
- + Automatische omschakeling van waterstroom (overloop/bodem)
- + Nauwkeurige niveaumeting met drukk-niveaumeter en automatische niveauregeling (optioneel)
- + Time functie die de VS pomp van snelheid kan veranderen of uit kan zetten bij het schakelen van de afdekking
- + Geavanceerde ingebouwde veiligheidsvoorzieningen
- + Wintermodus voor wateronderhoud tijdens koude maanden
- + Regeling voor zonne-energieverwarming, elektrisch, gas en warmtewisselaar
- + Extra uitgang voor PP60-pomp voor automatische filterdesinfectie tijdens terugspoeling
- + Intelligent energiebeheer (EMS) voor automatische benutting van PV-overcapaciteit
- + Eén geïntegreerd relais voor extern apparaat en de mogelijkheid om nog 4 extra relais toe te voegen

DOSEERPOMPEN



0806051

0806052

0806054

0806050

0806055

ARTIKELNUMMER	OMSCHRIJVING	€
C 0806051	Peristaltische pomp PP60 60 ml/min, 12/24V chloor	392,00
C 0806052	Peristaltische pomp PP60 60 ml/min, 12/24V pH-	392,00
C 0806054	Peristaltische pomp PP60 60 ml/min, 12/24V algicide	392,00
C 0806050	Peristaltische pomp PP60 60 ml/min, 12/24V vlokmiddel+C	392,00
C 0806055	Peristaltische pomp PP60 60 ml/min, 230 V	436,00

ASIN AQUA HOME PRO



MODEL	ASIN AQUA HOME PRO
Pompreging	✓
Verwarmingsregeling	✓
Verlichtingsregeling	✓
Backwash-regeling	✓
Extra relais	✓
Chloordosering	✓
LAN-verbinding	✓
pH-meting	✓
Redox-meting	✓
Vrij-chloor-meting	✓ Optioneel
Totaal-chloor-meting	✗
Temperatuurmeting	✓
Niveauregeling	✓
Display	Touchscreen
Zwembadvolume m ³ (max)	250 m ³

Kenmerken

- + Meting van vrij chloor, pH en redox
- + Doseringsregeling
- + Regeling van externe doseerpompen
- + Regeling van elektrolyse-apparaat
- + Regeling van VS-pomp
- + Slimme en zonne-energieverwarming
- + Niveauregeling (sensor optioneel)
- + Geavanceerde automatische filterterugspoeling
- + Overloopregeling
- + Filter desinfecteren tijdens het terugspoelen
- + Debietmeter (optioneel)
- + Filterdrukregeling (sensor optioneel)
- + Geavanceerde veiligheidsfuncties
- + Programmeerbaar vrij relais en 4 optioneel

ARTIKELNUMMER	OMSCHRIJVING	€
C 0806060	Watersens Home VS Redox	4.534,00
C 0806061	Watersens Home VS Vrije Chloor	4.090,00

Accessoires

ARTIKELNUMMER	OMSCHRIJVING	€
E 1911110	Temperatuursonde los	20,75
C 0806024	RS module voor ASIN Aqua Pool RS485	150,00
E 1911160	Druksensor tbv. filter	134,00
C 0806013	Hydrostatic niveausensor skimmer- en overloopbaden	783,00
C 0806008	Extern display voorzien van touchscreen	905,00
E 1911105	Injectieventiel ¼" M tbv. slang 4x6 mm	23,15
E 1911156	Pvc verdeelstuk transparant ø 50/63 mm + 4x ¼" F	42,30
E 1911159	Zuigglans voor 20 ltr cans	9,85

ASIN AQUA HOME PRO

Zwembadwaterbehandeling:

- + Automatische pH- of vrij chloor regeling
- + Tijdgestuurde dosering van algenbestrijdingsmiddelen
- + Continue langzame dosering van FLOC+C

Uitrusting:

- + CLF-elektrode of Redox-elektrode
- + pH-elektrode
- + Watertemperatuursensor

Beheer van zwembadtechnologie:

- + Regeling van circulatiepomp met variabele snelheid
- + Slimme verwarmingsregeling
- + Automatische filterterugspoeling
- + Automatische omschakeling van waterstroom (overloop/bodem)
- + Nauwkeurige niveaumeting met drukkiveaumeter en automatische niveauregeling (optioneel)
- + Time functie die de VS pomp van snelheid kan veranderen of uit kan zetten bij het schakelen van de afdekking
- + Geavanceerde ingebouwde veiligheidsvoorzieningen
- + Wintermodus voor wateronderhoud tijdens koude maanden
- + Regeling van zonne-energieverwarming
- + Extra uitgang voor PP60-pomp voor automatische filterdesinfectie tijdens terugspoeling
- + Intelligent energiebeheer (EMS) voor automatische benutting van PV-overcapaciteit
- + Eén geïntegreerd relais voor extern apparaat en de mogelijkheid om nog 4 extra relais toe te voegen

ASIN AQUA SALT PRO



MODEL	ASIN AQUA SALT PRO
Pompreging	✓
Verwarmingsregeling	✓
Verlichtingsregeling	✓
Backwash-regeling	✓
Extra relais	✓
Chloordosering	✓
LAN-verbinding	✓
pH-meting	✓
Redox-meting	✓
Vrij-chloor-meting	✓
Totaal-chloor-meting	✗
Temperatuurmeting	✓
Niveauregeling	Optioneel
Display	Touchscreen
Zwembadvolume m ³ (max)	100 m ³
Levensduur cel*	8000 bedrijfsuren

* Het zwembadwater moet minstens 1.5 g/L zout bevatten.
Lagere waarden kunnen de cel beschadigen en de levensduur aanzienlijk verkorten.

Kenmerken

- + Meting van vrij chloor, pH en redox
- + Doseringsregeling
- + Zoutproductie: 4 Gram/liter, 30 gram/uur
- + Regeling van elektrolyse-apparaat
- + Regeling van VS-pomp
- + Slimme en zonne-energieverwarming
- + Niveauregeling (sensor optioneel)
- + Geavanceerde automatische filterterugspoeling
- + Overloopregeling
- + Filter desinfecteren tijdens het terugspoelen
- + Debietmeter (optioneel)
- + Filterdrukregeling (sensor optioneel)
- + Geavanceerde veiligheidsfuncties
- + Programmeerbaar vrij relais en 4 optioneel

ARTIKELNUMMER	OMSCHRIJVING	€
C 0806044	ASIN AQUA Salt Pro CLF	4.497,00
C 0806045	ASIN AQUA Salt Pro Redox	4.214,00

Accessoires

ARTIKELNUMMER	OMSCHRIJVING	€
E 1911110	Temperatuursonde los	20,75
C 0806024	RS module voor ASIN Aqua Pool RS485	150,00
E 1911160	Druksensor tbv. filter	134,00
C 0806013	Hydrostatic niveausensor skimmer- en overloopbaden	783,00
C 0806008	Extern display voorzien van touchscreen	905,00
E 1911105	Injectieventiel ¼" M tbv. slang 4x6 mm	23,15
E 1911156	Pvc verdeelstuk transparant ø 50/63 mm + 4x ¼" F	42,30
E 1911159	Zuigglans voor 20 ltr cans	9,85

ASIN AQUA SALT PRO

Zwembadwaterbehandeling:

- + Gecontroleerde elektrolyse voor chloorproductie
- + Automatische pH-regeling
- + Tijdgestuurde dosering van algicide
- + Continue langzame dosering van FLOC+C

Uitrusting:

- + Redox-elektrode voor zout of CLF-elektrode
- + pH-elektrode met lange levensduur
- + Watertemperatuursensor

Let op: de cel mag nooit een lager zoutgehalte hebben dan 1,5 gram per liter. Dit verkort de levensduur aanzienlijk.

Beheer van zwembadtechnologie:

- + Regeling van circulatiepomp met variabele snelheid
- + Slimme verwarmingsregeling
- + Automatische filterterugspoeling
- + Automatische omschakeling van waterstroom (overloop/bodem)
- + Nauwkeurige niveaumeting met drukk-niveaumeter en automatische niveauregeling (optioneel)
- + Time functie die de VS pomp van snelheid kan veranderen of uit kan zetten bij het schakelen van de afdekking
- + Geavanceerde ingebouwde veiligheidsvoorzieningen
- + Wintermodus voor wateronderhoud tijdens koude maanden
- + Regeling van zonne-energieverwarming
- + Extra uitgang voor PP60-pomp voor automatische filterdesinfectie tijdens terugspoeling
- + Intelligent energiebeheer (EMS) voor automatische benutting van PV-overcapaciteit
- + Eén geïntegreerd relais voor extern apparaat en de mogelijkheid om nog 4 extra relais toe te voegen

EXT SALT PRO

EXT Salt Pro breidt uw ASIN AQUA Salt Pro uit met een extra chloorproductie van 30 g/u. Het maakt gebruik van een Ti30-elektrode met een geoptimaliseerd oppervlak. Eenvoudige prestatie-uitbreiding voor grotere zwembaden. Wanneer de extender via een RS485-seriële lijn op het hoofdsysteem wordt aangesloten, wordt alle informatie over de chloorproductie naar het hoofdsysteem overgebracht. Maximaal 10 modules, 100 m³ per unit.



Apparatuur

- + 1x Ti 30 elektrode

Zwembadwaterbehandeling

- + ASIN AQUA Salt Pro-systeemitbreiding

ARTIKELNUMMER	OMSCHRIJVING	€
C 0806066	EXT SALT PRO	1.570,00

ASIN AQUA EOX PRO



MODEL	ASIN AQUA EOX PRO
Pompreging	✓
Verwarmingsregeling	✓
Verlichtingsregeling	✓
Backwash-regeling	✓
Extra relais	✓
Chloordosering	✓
LAN-verbinding	✓
pH-meting	✓
Redox-meting	✓
Vrij-chloor-meting	✗
Totaal-chloor-meting	✗
Temperatuurmeting	✓
Niveauregeling	Optioneel
Display	Touchscreen
Zwembadvolume m ³ (max)	70 m ³
Levensduur cel	8000 bedrijfsuren

Kenmerken

- + Meting van pH en redox
- + Doseringregeling
- + Zoutproductie: 2 Gram/liter, 25 gram/uur
- + Regeling van elektrolyse-apparaat
- + Regeling van VS-pomp
- + Slimme en zonne-energieverwarming
- + Niveauregeling (sensor optioneel)
- + Geavanceerde automatische filterterugspoeling
- + Overloopregeling
- + Filter desinfecteren tijdens het terugspoelen
- + Debietmeter (optioneel)
- + Filterdrukregeling (sensor optioneel)
- + Geavanceerde veiligheidsfuncties
- + Programmeerbaar vrij relais

ARTIKELNUMMER	OMSCHRIJVING	€
C 0806048	ASIN AQUA Eox Pro	4.214,00

Accessoires

ARTIKELNUMMER	OMSCHRIJVING	€
E 1911110	Temperatuursonde los	20,75
C 0806024	RS module voor ASIN Aqua Pool RS485	150,00
E 1911160	Druksensor tbv. filter	134,00
C 0806013	Hydrostatic niveausensor skimmer- en overloopbaden	783,00
C 0806008	Extern display voorzien van touchscreen	905,00
E 1911105	Injectieventiel ¼" M tbv. slang 4x6 mm	23,15
E 1911156	Pvc verdeelstuk transparant ø 50/63 mm + 4x ¼" F	42,30
E 1911159	Zuigglans voor 20 ltr cans	9,85

ASIN AQUA EOX PRO

Zwembadwaterbehandeling:

- + Gecontroleerde elektrolyse voor de productie van vrije radicalen
- + Automatische pH en redox regeling
- + Tijdgestuurde dosering van algenbestrijdingsmiddelen
- + Continue langzame dosering van FLOC+C

Uitrusting:

- + Redox-elektrode voor zout
- + pH-elektrode
- + Watertemperatuursensor

Beheer van zwembadtechnologie:

- + Regeling van circulatiepomp met variabele snelheid
- + Slimme verwarmingsregeling
- + Automatische filterterugspoeling
- + Automatische omschakeling van waterstroom (overloop/bodem)
- + Nauwkeurige niveaumeting met drukkunneometer en automatische niveauregeling (optioneel)
- + Time functie die de VS pomp van snelheid kan veranderen of uit kan zetten bij het schakelen van de afdekking
- + Geavanceerde ingebouwde veiligheidsvoorzieningen
- + Wintermodus voor wateronderhoud tijdens koude maanden
- + Regeling van zonne-energieverwarming
- + Extra uitgang voor PP60-pomp voor automatische filterdesinfectie tijdens terugspoeling
- + Intelligent energiebeheer (EMS) voor automatische benutting van PV-overcapaciteit
- + Eén geïntegreerd relais voor extern apparaat en de mogelijkheid om nog 4 extra relais toe te voegen

EXT EOX PRO

EXT Eox Pro breidt uw ASIN AQUA Eox Pro uit met een extra productie van vrije radicalen tot 25 g/u. Het maakt gebruik van een Ti30-elektrode met een geoptimaliseerd oppervlak. Eenvoudige prestatie-uitbreiding voor grotere zwembaden. Wanneer de extender via een RS485-seriële lijn op het hoofdsysteem wordt aangesloten, wordt alle productie-informatie naar het hoofdsysteem overgebracht. Maximaal 10 modules, 70 m³ per unit.



Apparatuur

- + 1x Ti 30 elektrode

Zwembadwaterbehandeling

- + Uitbreiding van de ASIN AQUA Eox Pro

ARTIKELNUMMER	OMSCHRIJVING	€
C 0806065	EXT SALT PRO	1.586,00

ASIN AQUA SALT NET



MODEL	ASIN AQUA SALT NET
Type display	Touchscreen
Inhoud zwembad tot m ³	60 m ³
pH-meting	✓
Redox-meting	✓
Vrij-chloor-meting	✗ (optioneel)
Elektrolyse	✓
Temperatuurmeting	✓
Extra contacten	✗
Debietbewaking	✓
Alarmmeldingen	✓
Doseerpompen debiet	60 ml/min
Beschermingsklasse	IP50
Internetmodule	LAN
Webplatform	✓
App beschikbaar	✓
Volledige bediening	✗
Alleen monitoring	✓

Zwembadwaterbehandeling:

- + Gecontroleerde elektrolyse voor de productie van vrij chloor
- + Automatische pH en redoxregeling
- + Tijdgestuurde dosering van algicide / Floc+c / ACO

Beheer van zwembadtechnologie:

- + Regeling van de circulatiepomp
- + Meting van de watertemperatuur
- + Geavanceerde veiligheidsvoorzieningen

Uitrusting:

- + Redox-elektrode voor zout of CLF-elektrode
- + pH-elektrode met lange levensduur
- + Watertemperatuursensor

ARTIKELNUMMER	OMSCHRIJVING	€
C 0806046	ASIN AQUA Salt NET CLF	3.162,00
C 0806047	ASIN AQUA Salt NET Redox	2.687,00

EXT SALT NET

EXT Salt Net breidt uw ASIN AQUA Salt Net uit met een extra chloorproductie van 20 g/u. Het maakt gebruik van een Ti20-elektrode met een geoptimaliseerd oppervlak. Eenvoudige prestatie-uitbreiding voor grotere zwembaden. Maximaal 1 module, 70 m³ per unit.



Apparatuur

- + 1x Ti 20 elektrode

Zwembadwaterbehandeling

- + Uitbreiding van de ASIN Salt- en ASIN AQUA Salt Net-systemen

- + Het zwembadwater moet minimaal 1,5 g/l zout bevatten; bij lagere concentraties kan de cel beschadigd raken en kan de levensduur aanzienlijk worden verkort.

ARTIKELNUMMER	OMSCHRIJVING	€
C 0806067	EXT SALT Net	1.308,00

WATERSENS NET



MODEL	WATERSENS NET
Type display	Touchscreen
Inhoud zwembad tot m ³	250 m ³
pH-meting	✓
Redox-meting	✓
Vrij-chloor-meting	✗ (optioneel)
Temperatuurmeting	✓
Extra contacten	✗
Stroomcontrole	✓
Alarmmeldingen	✓
Doseerpompen debiet	60 ml/min
Beschermingsklasse	IP50
Internetmodule	LAN
Webplatform	✓
App beschikbaar	✓
Volledige bediening	✗
Alleen monitoring	✓

Kenmerken

- + Het nieuwe doseeralgoritme zorgt voor een constanter chloor- en pH-niveau.
- + Ingebouwd relais voor het regelen van de filterpomp op basis van tijdsintervallen.
- + Optie om een externe elektrolyse-inrichting aan te sturen.
- + Gemakkelijke toegang tot de basisplaat dankzij het overzichtelijke menu.
- + Vaste sondehouder zorgt voor verbeterde stabiliteit.

Desinfectietechnologie:

- + Doseermodus – ingebouwde peristaltische pomp PP60 voor nauwkeurige chloordosering
- + Zoutmodus – schakelen van externe elektrolyse-inrichting via ingebouwd relais
- + Hybride modus – combinatie van schakelen van de externe elektrolyse-inrichting en doseerpomp met prioriteit voor elektrolyse; wanneer het chloorgehalte aanzienlijk daalt, wordt de doseerpomp geactiveerd

Zwembadwaterbehandeling:

- + Geavanceerd doseeralgoritme voor desinfectiecontrole
- + Automatische pH-regeling

Uitrusting:

- + CLF-elektrode / Redox-elektrode Long Life / Redox-elektrode voor zout
- + pH-elektrode Long Life
- + watertemperatuursensor
- + 2x geïntegreerde PP60-pomp

Beheer van zwembadtechnologie:

- + Regeling van de circulatiepomp
- + Meting van de watertemperatuur
- + Geavanceerde veiligheidsvoorzieningen

ARTIKELNUMMER	OMSCHRIJVING	€
C 0806022	Watersens NET pH/Redox	2.100,00
C 0806023	Watersens NET Vrije Chloor	2.687,00

WATERSENS



MODEL	WATERSENS
Type display	Touchscreen
Inhoud zwembad tot m ³	250 m ³
pH-meting	✓
Redox-meting	✓ (voor de RX-versie)
Vrij-chloor-meting	✗ (voor de FC-versie) (optioneel)
Temperatuurmeting	✗
Extra contacten	✗
Stroomcontrole	✓
Alarmmeldingen	✓
Doseerpompen debiet	60 ml/min
Beschermingsklasse	IP50
Internetmodule	✗
Webplatform	✗
App beschikbaar	✗
Volledige bediening	✗
Alleen monitoring	✓

Kenmerken

Compact ontwerp

Alles-in-één ontwerp met geïntegreerde sondehouders en doseerpompen

Eenvoudige installatie

Voor nieuwe of bestaande zwembaden met Speedfit-koppelingen alles wat u nodig hebt voor de installatie zit in de verpakking

Gebruiksvriendelijk

Dankzij de intuïtieve interface

Meertalig menu

Aanbod Engels, Nederlands, Frans, Duits, Russisch en meer

Duurzame peristaltische pompen

Uitstekende kwaliteit en minimale onderhoudsvereisten

Elektronische flowmeter

Stopt automatisch met doseren wanneer er geen stroming naar de sondes is

Geavanceerde veiligheidsfuncties

Worden gebruikt om overdosering van chemicaliën in het zwembadwater te voorkomen en om toe te zien op de maximale dosering per uur, te snelle pH-veranderingen en het maximale aantal doseringen zonder reactie van de elektrode.

ARTIKELNUMMER	OMSCHRIJVING	€
C 0806000	Watersens pH/Redox	1.753,00
C 0806002	Watersens Vrije Chloor	2.489,00



PP60 - PH



Zwembadwaterbehandeling:

- + Automatische pH-regeling, dosering van pH+ of pH-
- + Geavanceerde veiligheidsfuncties

Uitrusting:

- + pH-elektrode met lange levensduur
- + 1x geïntegreerde peristaltische pomp PP60

Volume:

- + Van 1 tot 250 m³

ARTIKELNUMMER	OMSCHRIJVING	€
C 0806056	Aseko pH regeling PP60	874,00

PP60 REDOX



Zwembadwaterbehandeling:

- + Doseeralgoritme voor regulering van het redoxpotentieel
- + Geavanceerde veiligheidsfuncties

Uitrusting:

- + Redox-elektrode Long Life
- + 1x geïntegreerde peristaltische pomp PP60

Volume:

- + Van 1 tot 250 m³

ARTIKELNUMMER	OMSCHRIJVING	€
C 0806057	Aseko Redox regeling PP60 - 3,6 liter/uur	874,00

PP60 VRIJ CHLOOR



Zwembadwaterbehandeling:

- + Geavanceerd algoritme voor chloordosering en nauwkeurige meting van vrije chloorwaarden in water
- + Geavanceerde veiligheidsfuncties

Uitrusting:

- + Vrije chloor elektrode
- + 1x Peristaltische pomp PP60

Volume:

- + Van 1 tot 250 m³

ARTIKELNUMMER	OMSCHRIJVING	€
C 0806058	Aseko Vrij chloor regeling PP60	1.635,00

PP10 - VLOKPOMP



Zwembadwaterbehandeling:

- + Continue langzame dosering van FLOC+C
- + Kan worden gebruikt in combinatie met andere Aseko-apparaten

Uitrusting:

- + 1x geïntegreerde PP10-pomp

Volume:

- + Van 1 tot 250 m³

ARTIKELNUMMER	OMSCHRIJVING	€
C 0806049	Aseko vlokpomp PP10 PRO, 230 V	512,00

ELECTROLYTE FOR CLF PROBE

ARTIKELNUMMER	OMSCHRIJVING	€
C 1277655	Asin Aqua Elektrolyte voor Vrij Chloor elektrode	25,80
C 1277656	Asin Aqua Elektrolyte voor totaal chloor elektrode	25,80



BEWAARVLOEISTOF VOOR PH EN REDOX ELEKTRODE

ARTIKELNUMMER	OMSCHRIJVING	€
C 1277657	Bewaarvloeistof voor pH- en Redox-elektrode	7,10



BEWAARKOKER VOOR ELEKTRODEN

ARTIKELNUMMER	OMSCHRIJVING	€
C 1277658	pH/Rx Sondehouder - Winterbewaring	6,80



ELEKTRODE SLEUTEL

ARTIKELNUMMER	OMSCHRIJVING	€
E 1911127	Sleutel voor elektrode	5,00



PH EN REDOX SIMULATOR

Simulator van Redox en pH probe signaal

ARTIKELNUMMER	OMSCHRIJVING	€
N 0805210	Tester voor elektrode-transmitter	108,00



BUFFER REDOX 650 MV

ARTIKELNUMMER	OMSCHRIJVING	€
C 1277650	Buffer Redox - 650 mV - 50 ml	11,75



BUFFER REDOX 475 MV

ARTIKELNUMMER	OMSCHRIJVING	€
C 1277651	Buffer Redox - 475 mV - 50 ml	11,75



BUFFER PH 9.00

ARTIKELNUMMER	OMSCHRIJVING	€
C 1277652	Buffer pH 9.21 - 50 ml	9,50



BUFFER PH 7.00

ARTIKELNUMMER	OMSCHRIJVING	€
C 1277653	Buffer pH 7.00 - 50 ml	9,50



BUFFER PH 4.01

ARTIKELNUMMER	OMSCHRIJVING	€
C 1277654	Buffer pH 4.01 - 50 ml	9,50



DAISY +

ZWEMMEN IN DRINKWATER

Wat is Daisy®?

Daisy® staat voor "Dryden Aqua Integrated System", een ecologische en duurzame oplossing om water in openbare en privé zwembaden te behandelen tegen bacteriegroei. Daisy® kan de kosten van de waterbehandeling fors verlagen, de helderheid van het water verbeteren en de gezondste zwembeleving bieden.

Daisy® is geschikt voor alle soorten behandeling van zwembadwater.



AFM®, het beste filtratiemedium voor uw zwembad



Daisy verlaagt de exploitatiekosten van uw zwembad in 3 eenvoudige stappen



Hoe wordt AFM® vervaardigd?



DAISY®, geniet van de gezondste zwembadervaring!

Unieke voordelen van Daisy®

- + Filtratieperformance > 0,1 micron. Tot 80% minder oxidatiebehoefte.
- + Voorkomt de vorming van giftige desinfectie bijproducten.
- + Biedt de beste luchtkwaliteit – zonder chloorlucht.
- + Maakt water helderder en gezonder – zonder ziekteverwekkende bacteriën.
- + Verlaagt exploitatiekosten – besparing op water, chemicaliën en energie.
- + Heeft een positief effect op het milieu.

DAISY +

ONS CONCEPT BERUST OP 4 ESSENTIËLE ELEMENTEN

- 1 Geoptimaliseerd filtratieproces**
 Een vakkundig ontworpen filtratieproces vervult een centrale rol in elk zwembad. Zonder een dergelijk systeem kan zelfs de meest geavanceerde en duurste waterbehandelingsinstallatie het water niet gezond houden.
- 2 Hoogwaardig AFM® filtermedia**
 De unieke eigenschappen maken van AFM® de meest efficiënte filtermedia op de markt.
- 3 Verbeterde effectiviteit dankzij ACO® en APF® in combinatie met ZPM**
 Om de natuur een handje te helpen voegen we twee unieke producten toe: APF® en ACO®. ZPM versterkt de coagulatie- en flocculatiereacties om het omzettingsproces te bevorderen en opgeloste componenten in kleine deeltjes te laten bezinken.
- 4 DA-GEN besturingssysteem**
 De eerste drie elementen maken van ontsmetting door hydrolyse de meest geschikte oplossing om in gezond water te zwemmen. Van even groot belang is echter ook dat het volledige systeem foutloos aangestuurd wordt. DA-GEN is de specifieke controller die deze taak vervult.

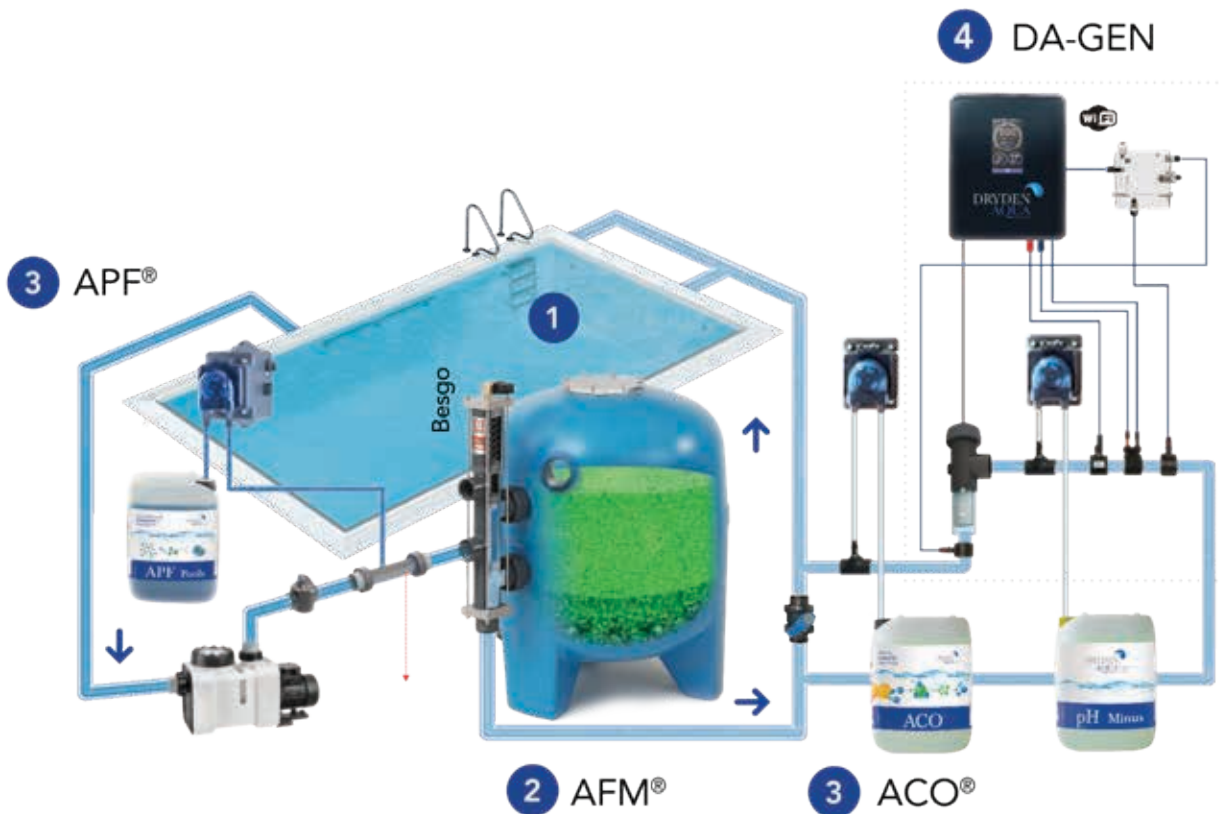

1

GEOPTIMALISEERD FILTRATIEPROCES

Een perfect gedimensioneerd filtratieproces vervult een centrale rol in elk zwembad. Zonder een dergelijk systeem kan zelfs de meest geavanceerde en duurste waterbehandelingsinstallatie het water niet gezond houden.

Onze prioriteit: bacteriën voorkomen in plaats van ze te doden!



Filterperformance / Filtratiesnelheid

Het rendement van filters met zand of AFM® hangt af van de filtratiesnelheid. Hoe trager het water door de filter stroomt, hoe groter het filterrendement. Dit verband is echter niet lineair:

Bij halvering van de filtratiesnelheid van 30 tot 15 m/u verbetert het filterperformance met factor 4. Daarom adviseren wij een filtratiesnelheid van 15 tot 25 m/u.

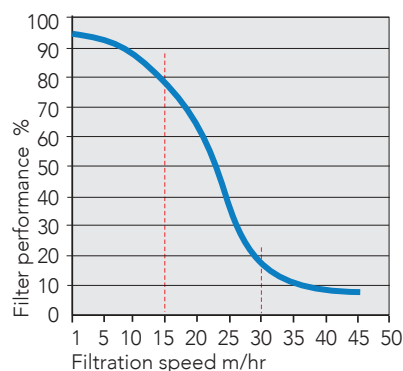

Bij halvering van de filtratiesnelheid van 30 tot 15 m/u verbetert het rendement met factor 4.

1

GEOPTIMALISEERD FILTRATIEPROCES

De volgende parameters zijn van cruciaal belang voor de filtratie-effectiviteit:

Filtratiesnelheid

De **filtratiesnelheid** (s) is het volume water (V) dat per uur (u) per vierkante meter (A) door het filterbed stroomt
 $s = V/A = m^3/u/m^2 = m/u$

- + **Filtersnelheid: max. 30 m/u** (een lagere snelheid is beter zonder de watercirculatie te belemmeren)
- + **Terugspoelsnelheid: min. 45 m/u** met AFM® als filtermedia

Debiet

Het **debiet** is de snelheid (v) van de in een leiding (A) stromende vloeistof (Q)
 $v = Q/A = m/s$

- + Overloop bereik (vrije val): 0,5 m/s
- + Aan de **zuigzijde** van de pomp: **1 tot 1,2 m/s**
- + Aan de **perszijde** van de pomp: **1,5 tot 2 m/s**

Capaciteitstabel PVC leiding

(Ø IN MM)	Ø 20	Ø 25	Ø 32	Ø 40	Ø 50	Ø 63	Ø 75	Ø 90	Ø 110	Ø 125	Ø 140	Ø 160	Ø 180	Ø 200	Ø 225	Ø 250	Ø 310
V=m/sec																	
0,5	0,4	0,7	1,2	2,0	3,0	4,8	6,7	9,5	15,0	19,0	23,0	31,0	43,0	57,0	68,0	84,0	135,0
0,6	0,5	0,8	1,4	2,3	3,6	5,7	8,0	11,5	18,0	22,0	28,0	38,0	51,6	67,8	81,6	100,8	162,0
0,7	0,6	1,0	1,6	2,7	4,2	6,7	9,4	13,5	21,0	26,0	33,0	44,0	60,2	79,1	95,2	117,6	189,0
0,8	0,7	1,1	1,8	3,1	4,8	7,6	10,8	15,5	24,0	30,0	38,0	50,0	68,8	90,4	108,8	134,4	216,0
0,9	0,8	1,3	2,1	3,5	5,2	8,6	12,1	17,5	27,0	34,0	42,0	57,0	77,4	101,7	122,4	151,2	243,0
1,0	0,85	1,4	2,3	3,9	6,0	9,5	13,5	19,5	30,0	37,0	47,0	63,0	86,0	113,0	136,0	168,0	270,0
1,1	0,9	1,5	2,5	4,3	6,6	10,4	14,9	21,5	33,0	41,0	52,0	69,0	94,6	124,3	149,6	184,8	297,0
1,2	1,0	1,7	2,8	4,7	7,2	11,4	16,2	23,5	36,0	45,0	56,0	76,0	103,2	135,6	163,2	201,6	324,0
1,3	1,1	1,8	3,0	5,1	7,8	12,3	17,6	25,5	39,0	49,0	61,0	82,0	111,8	146,9	176,8	218,4	351,0
1,4	1,2	2,0	3,2	5,5	8,4	13,3	18,9	27,5	42,0	52,0	66,0	88,0	120,4	158,2	190,4	235,2	378,0
1,5	1,3	2,1	3,5	5,9	9,0	14,3	20,2	29,0	45,0	56,0	70,0	94,0	129,0	169,0	204,0	252,0	405,0
1,6	1,4	2,2	3,7	6,2	9,6	15,2	21,6	31,0	48,0	60,0	75,0	101,0	137,6	180,8	217,6	268,8	432,0
1,7	1,5	2,4	3,9	6,6	10,2	16,2	22,9	33,0	51,0	64,0	80,0	107,0	146,2	192,1	231,2	285,6	459,0
1,8	1,6	2,5	4,1	7,0	10,8	17,1	24,3	35,0	54,0	67,0	85,0	113,0	154,8	203,4	244,8	302,4	486,0
1,9	1,7	2,7	4,4	7,4	11,4	18,1	25,6	37,0	57,0	71,0	89,0	120,0	163,4	214,7	258,4	319,2	513,0
2,0	1,7	2,8	4,6	7,7	12,0	19,1	27,0	39,0	60,0	75,0	94,0	126,0	172,0	226,0	272,0	336,0	540,0
2,1	1,8	2,9	4,8	8,2	12,6	20,0	28,4	41,0	63,0	78,0	99,0	132,0	180,6	237,3	285,6	352,8	567,0
2,2	1,9	3,1	5,1	8,6	13,2	21,0	29,7	43,0	66,0	82,0	103,0	139,0	189,2	248,6	299,2	369,6	594,0
2,3	2,0	3,2	5,3	9,0	13,8	21,9	31,1	45,0	69,0	86,0	108,0	145,0	197,8	259,9	312,8	386,4	621,0
2,4	2,1	3,3	5,5	9,4	14,6	22,9	32,4	47,0	72,0	90,0	113,0	151,0	206,6	271,2	326,4	403,2	648,0
2,5	2,2	3,5	5,8	9,8	15,0	23,8	33,7	48,5	75,0	93,0	118,0	157,0	215,0	283,0	340,0	420,0	675,0
2,6	2,3	3,6	6,0	10,1	15,6	24,7	35,1	50,5	78,0	97,0	122,0	164,0	223,6	293,8	353,6	436,8	702,0
2,7	2,4	3,8	6,2	10,5	16,2	25,7	36,4	52,5	81,0	100,0	127,0	170,0	232,2	305,1	367,2	453,6	729,0
2,8	2,4	3,9	6,4	10,9	16,8	26,6	37,8	54,5	84,0	105,0	132,0	176,0	240,8	316,4	380,8	470,4	756,0
2,9	2,5	4,0	6,7	11,3	17,4	27,6	39,1	56,5	87,0	108,0	136,0	182,0	249,4	327,7	394,4	487,2	783,0
3,0	2,5	4,1	6,9	11,6	18,0	28,5	40,5	58,5	90,0	112,0	141,0	189,0	258,0	339,0	406,0	504,0	810,0

2

AFM[®]NG FILTERMEDIA

AFM[®]NG

Filtermedia van topkwaliteit

AFM[®]ng (Activated Filter Media) is het resultaat van 35 jaar onderzoek en ontwikkeling. Dit filtermedium vervangt zand en kan zonder aanpassingen in alle soorten zandfilters worden geplaatst.

AFM[®]ng is gemaakt op basis van groen en bruin glas en ondergaat een uniek activeringsproces waardoor het zelfsteriliserend wordt en superieure mechanische en elektrostatische filtratie-eigenschappen krijgt.

- Zelfsteriliserend oppervlak**
bestand tegen bacteriegroei.
- Groter filteroppervlak** voor superieure filtrerende eigenschappen.
- Geactiveerde oppervlaktelading** om fijne deeltjes en organische stoffen aan te trekken.

AFM[®]ng biedt het beste filtratierendement

AFM[®]ng filtreert fijner dan kwarts- of glaszand. Het onafhankelijke en bekendste Europese laboratorium voor filtratietests IFTS (www.ifts-sls.com) heeft AFM[®]ng, kwartzand en andere soorten glaszand getest. De tests werden uitgevoerd met schoon filtermedia zonder biofilm.

AFM[®]ng: gecertificeerde filtercapaciteit tot 1 micron

Filterprestaties per volgens grootte van de deeltjes

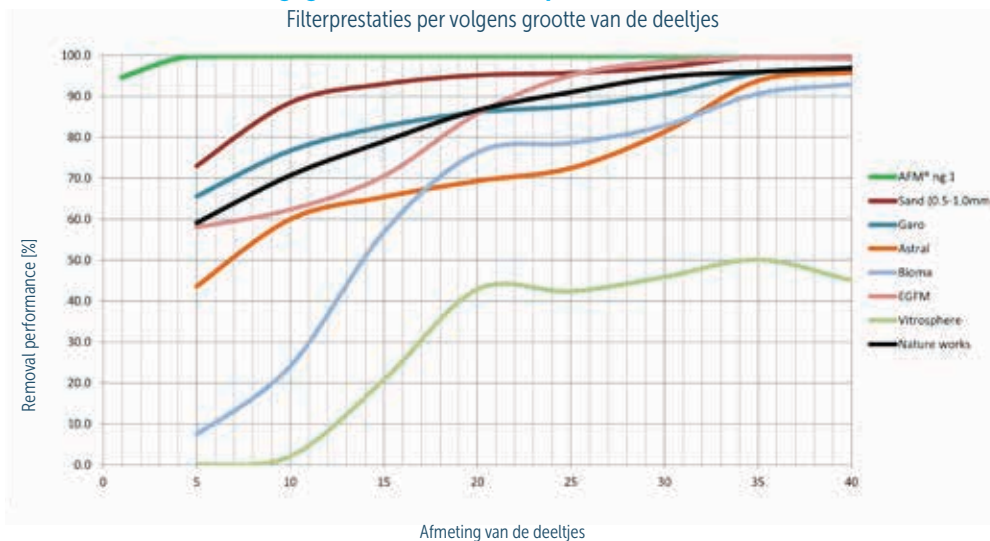

- Zand:** filtert 95% van alle deeltjes tot 20 micron groot.
- Glaszand:** filtert 95% van alle deeltjes groter dan 25 micron.
- AFM[®]ng:** filtert 95% van alle deeltjes tot 1 micron groot.
AFM[®]: filtert 95% van alle deeltjes tot 4 micron groot.

2

AFM®NG FILTERMEDIA



AFM®NG

Waarom kiezen voor AFM®ng?

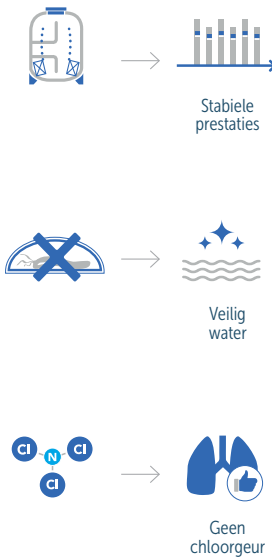

1. EFFICIËNTE FILTRATIE

AFM® garandeert een voorspelbaar en betrouwbaar filtratierendement dat stabiel blijft in de tijd. Zo komt er nooit ongefiltreerd water in het zwembad.

2. BESTRIJDT ZIEKTEVERWEKKERS

AFM® voorkomt de groei en overdracht van ziekteverwekkende stoffen. Dit maakt het zwembadwater veel veiliger om in te zwemmen.

3. GEEN CHLOORGEUR

Met AFM® in het filter wordt ureum niet biologisch omgezet in ammoniak: geen biofilm = geen trichloramines = geen chloorgeur!

Voordelen

Tot 50% minder terugspoelwater

AFM® heeft een terugspoeldebiet van slechts 40 tot 50 m/u nodig.

Filteronderhoud

AFM® gaat veel langer mee dan alle andere filtermedia en biedt een gegarandeerd rendement op jouw investering.

Verminderd chloorverbruik

Ongeveer 20% tot 30% minder chemicaliën.

Kristalhelder water en de beste luchtkwaliteit

Met AFM® wordt de vorming van chloroform en andere trihalomethanen (THM's) vrijwel gehalveerd.

AFM®ng is een cruciaal element van het Daisy systeem

Daisy® staat voor "Dryden Aqua Integrated System", een ecologische en duurzame oplossing om water in openbare en privézwembaden te behandelen tegen bacteriëngroei. Daisy® kan de kosten van de waterbehandeling fors verlagen, de helderheid van het water verbeteren en de gezondste zwembeleving bieden. Lees er alles over in het hoofdstuk Daisy.

ARTIKELNUMMER	OMSCHRIJVING	GRAAD MM	VERPAKKING	STUKS/PALLET	€
C 0585031	AFM®ng 1	0,4 - 0,8	21 kg	40	47,50
C 0585032	AFM®ng 2	0,7 - 2,0	21 kg	40	47,50
C 0585033	AFM® 3	2,0 - 4,0	21 kg	40	47,50

3

VERBETERDE EFFECTIVITEIT DANKZIJ ACO® EN APF® IN COMBINATIE MET ZPM



Verbeterde filtratie

APF® is een hooggeconcentreerde vloeistof met een nauwkeurige dosering van stollings- en vlokmiddelen die een breed werkingsspectrum hebben. In combinatie met AFM® kan APF® alle deeltjes tot 0,1 micron uifilteren. Het chemicaliënverbruik blijft beperkt tot een absoluut minimum.



100% Veilige zwemervaring

APF® haalt verontreinigende en organische stoffen uit het water zodat dit veiliger en gezonder is om in te zwemmen. Ook de vorming van schadelijke desinfectiebijproducten, zoals trihalomethanen (THM's), wordt aanzienlijk verminderd. Met APF® worden meer ziekteverwekkende stoffen uitgefilterd, ook chloorresistente parasieten zoals Cryptosporidium en Giardia.



Voorkomt algengroei

APF® is een milieuvriendelijk coagulatiemiddel dat fosfaten uit het water verwijdert en zo algengroei op een natuurlijke en duurzame wijze tegengaat. Dosering: Gebruik een peristaltische pomp met constant debiet en injecteer per m³ door het filter stromend water 0,3 tot 1 ml APF® in een ZPM statische mixer.

ARTIKELNUMMER	OMSCHRIJVING	€
C 1265128-PL	APF® POOL 20 - 20 kg can	100,00
C 1265128	APF® WT 20 Public - 20 kg can	110,00



ARTIKELNUMMER	OMSCHRIJVING	€
D 0805196	Lekbak kleur wit, geschikt voor cans tot 35 liter	93,00
D 0805195	Lekbak kleur zwart, geschikt voor cans tot 35 liter	93,00

3

VERBETERDE EFFECTIVITEIT DANKZIJ ACO® EN APF® IN COMBINATIE MET ZPM



Beschermt chloor

Anders dan cyaanuurzuur (CYA) filtert ACO® uv-stralen uit zodat de werkzaamheid van chloor intact blijft. ACO® voorkomt alle problemen met verzadigd water en onnodige overdosering van chloor. Er is 20% tot 40% minder verbruik van anorganisch chloor. In zoutwaterzwembaden: ACO® laat de elektrolysecel langer meegaan.



Elimineert verontreinigingen

ACO® is een fotokatalysator die de natuurlijke ontsmettende werking van zonlicht versterkt en die de productie van vrije radicalen (OH) door uv-stralen bevordert. Vrije radicalen oxideren verontreinigingen zoals ureum en chlooraminen. De chlooramineconcentratie wordt tot 50% verminderd en de troebelheid tot 40%. Zo krijg je kristalhelder water dat veilig is om in te zwemmen.



Milieuvriendelijk

ACO® is een innovatief en milieuvriendelijk product dat geschikt is voor alle soorten waterbehandeling. Bovendien is het een natuurlijk en ongevaarlijk middel dat geen schadelijke desinfectiebijproducten vormt. ACO® is automatisch of handmatig doseerbaar: 1 l per 100 m³ per week. De eerste dosering moet altijd verdubbeld worden.

ARTIKELNUMMER	OMSCHRIJVING	€
C 1265131	ACO® (Active Catalytic Optimizer) - 20 kg can	90,00



ARTIKELNUMMER	OMSCHRIJVING	€
D 0805196	Lekbak kleur wit, geschikt voor cans tot 35 liter	93,00
D 0805195	Lekbak kleur zwart, geschikt voor cans tot 35 liter	93,00

3

VERBETERDE EFFECTIVITEIT DANKZIJ ACO® EN APF® IN COMBINATIE MET ZPM**Wat is een ZPM?**

ZPM van Dryden Aqua staat voor "Zeta Potential Mixer". Dit zijn statische mixers om producten zoals APF® of ACO® in het water te injecteren.

Hoe werkt ZPM?

De ZPM wordt met flenzen aan de leiding bevestigd en brengt een cavitatiereactie op gang in het water, waardoor parasieten gedood worden. De ZPM helpt ook de zetapotential van het water te verlagen. Hierdoor worden vaste stoffen uitgevlokt terwijl de redoxpotential (ook bekend als ORP of oxidatiereductiepotentiaal) toeneemt. Op die manier wordt het water zelfsteriliserend.

ZPM wordt gemaakt op nominale maten van DN40 tot DN300. De watermoleculen worden daarbij krachtig uit elkaar getrokken (cavitatie), waardoor nanobellen ontstaan. Die luchtbelletjes helpen het water te ontsmetten. Hoe hoger het door de ZPM gegenereerde drukverschil, des te sterker de cavitatiereactie.

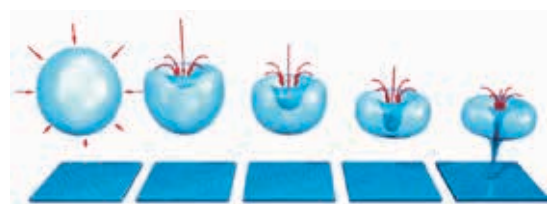

Implosieproces nanobellen

**De voordelen op een rij:**

- + **Zwemwater van topkwaliteit**
De vóór het filter geplaatste ZPM versterkt de coagulatie- en uitvlokkingsreacties van APF®, waardoor het filtratierendement van AFM® verbetert en tegelijk minder chloor verbruikt wordt.
- + **Veiligheidsbarrière tegen ziekteverwekkers**
De na het filter geplaatste ZPM vernietigt op mechanische wijze oöcysten van Cryptosporidium, bacterievlokken en zelfs individuele bacteriën. Het water wordt mechanisch ontsmet terwijl het chloorrendement verbetert.
- + **Kleine investering voor optimale prestaties tijdens volledige levensduur**
ZPM heeft een onbeperkte levensduur, verbruikt geen energie en heeft geen exploitatie- en onderhoudskosten.

ARTIKELNUMMER	OMSCHRIJVING	CAPACITEIT BIJ 0,2 BAR DRUKVERLIES	€
D 0950013	ZPM DN40 Ø 50 mm F, 2 vinnen	10 m ³ /uur	225,00
D 0950015	ZPM DN50 Ø 63 mm F, 2 vinnen	15 m ³ /uur	280,00
D 0950008	ZPM DN65 Ø 75 mm F, 2 vinnen	24 m ³ /uur	650,00
D 0950009	ZPM DN80, 2 vinnen	40 m ³ /uur	850,00
D 0950010	ZPM DN100, 2 vinnen	68 m ³ /uur	980,00
D 0950011	ZPM DN125, 2 vinnen	100 m ³ /uur	1.450,00
D 0950020	ZPM DN150, 2 vinnen	160 m ³ /uur	1.990,00
D 0950005	ZPM DN200, 3 vinnen	175 m ³ /uur	2.450,00
D 0950021	ZPM DN200, 2 vinnen	250 m ³ /uur	2.850,00
D 0950022	ZPM DN250, 2 vinnen	350 m ³ /uur	3.990,00

Ook leverbaar in titanium uitvoering. Vraag naar de mogelijkheden.

4

DA-GEN

PERFECTE OPLOSSING EN REGELING



Beste desinfectie met vrije radicalen

DA-GEN is een hydrolysesysteem dat geavanceerde oxidatietechnologie toepast om vrije radicalen en kleine hoeveelheden chloor te genereren. Het systeem functioneert met een zeer kleine hoeveelheid zout (NaCl of MgCl₂), want hoe lager de zoutconcentratie, hoe meer vrije radicalen en hoe minder chloor er wordt geproduceerd. Deze hoogreactieve vrije radicalen (OH• en O•) oxideren organische stoffen volledig en vormen in tegenstelling tot chloor geen schadelijke desinfectiebijproducten.



Drinkwaterkwaliteit

DA-GEN maakt Dryden Daisy® compleet door een ontsmettingsfase toe te voegen. Met een goed gedimensioneerde Daisy® is slechts 0,1 mg/l vrij chloor nodig om privézwembaden naar behoren te ontsmetten. Dankzij deze ontsmettingsmethode krijgt u zwembadwater met de kwaliteit van drinkwater: glashelder en zonder chloorlucht!

Zwemmen in drinkwater!

DA-GEN is een innovatieve oplossing om uw zwembad te ontsmetten. Het is een hydrolysesysteem dat geavanceerde oxidatietechnologie toepast om vrije radicalen (OH• en O•) te genereren. Vrije radicalen zijn uiterst efficiënte oxidatiemiddelen met het grote voordeel dat ze geen schadelijke bijproducten vormen. In combinatie met ons Dryden Daisy® systeem krijgt u zwembadwater met de kwaliteit van drinkwater: glashelder en zonder chloorlucht!



Zeer efficiënte elektroden

Alleen onze speciaal gecoate enkelpolige elektroden met hoge stroomsterkte kunnen vrije radicalen produceren bij een dergelijke lage geleidbaarheid (1,0 tot 1,5 mS). Slechts 1 g/l zout nodig! DA-GEN werkt bij een totale concentratie opgeloste vaste stoffen (TDS) lager dan 1.200 mg/l om de chloorconcentratie beneden 600 mg/l te houden, wat de corrosiegrens is voor roestvrij staal V4A (316).



Volledige controle over het zwembad

- + Vrij chloor, redoxpotentiaal, pH, geleidbaarheid.
- + Filtratiesnelheden en regeling terugspoelcyclus.
- + Automatische dosering voor APF® en ACO®.
- + Zwembadafdekking, verwarming, verlichting enz.

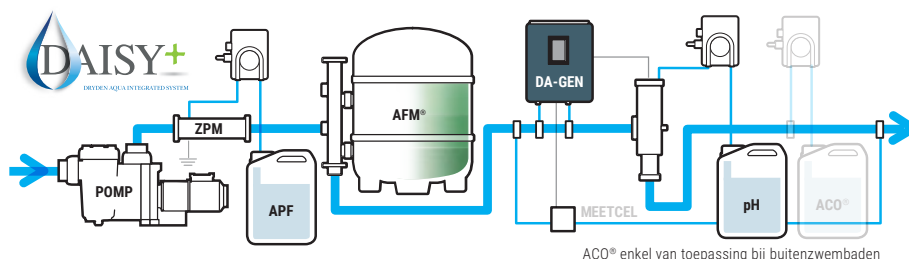

DA-GEN

VOORGEMONTEERDE SET VRIJ CHLOOR



Alles gemonteerd op een gebruiksklaar paneel (75 x 75 cm).

3 redenen om te kiezen voor DA-GEN:

- + Zeer efficiënte elektroden vergen uiterst lage geleidbaarheid: slechts 1,0 kg NaCl of 1,5 kg MgCl₂ nodig => laag risico op corrosie en hoge productie van vrije radicalen.
- + Automatische meting en controle van vrij chloor, pH en APF®: gegarandeerd kristalhelder en veilig ontsmet water zonder chloorgeur.
- + Zwembadbeheer 24 uur per dag, 7 dagen per week dankzij wifimodule.

- + Wifimodule.
- + Regeling vrij chloor.
- + Stromingsdetector.
- + Temperatuurmodule.
- + Aanzuiglans.
- + TDS-meting.
- + pH-regeling.
- + pH-doseerpomp.
- + Flocculatiepomp voor APF®.
- + Testkit voor pH/vrij chloor/alkaliteit.

ARTIKELNUMMER	OMSCHRIJVING	PRODUCTIECAPACITEIT		MAX ZWEMBAD VOLUME	€
		TDS 1.200	TDS 2.400		
C 0810001	DA-GEN 45-VC compleet vrij chloor regeling tot badinhoud 45 m ³ (privé)	7 g	15 g	45 m ³	7.790,00
C 0810002	DA-GEN 90-VC compleet vrij chloor regeling tot badinhoud 90 m ³ (privé)	15 g	30 g	90 m ³	8.690,00
C 0810003	DA-GEN 150-VC compleet vrij chloor regeling tot badinhoud 150 m ³ (privé)	25 g	50 g	150 m ³	9.890,00

LOSSE SET VRIJ CHLOOR



DA-GEN niet-voorgemonteerde sets bevatten dezelfde onderdelen als de voorgemonteerde sets, maar dan los geleverd, zonder leidingen en zonder paneel:

- + Wifimodule.
- + Regeleenheid vrij chloor.
- + Stromingsdetector.
- + Temperatuurmodule.
- + Aanzuiglans.
- + TDS-meting.
- + pH-regeling.
- + pH-doseerpomp.
- + Flocculatiepomp voor APF®.

ARTIKELNUMMER	OMSCHRIJVING	PRODUCTIE-CAPACITEIT	MAX ZWEMBAD VOLUME	€
		TDS 1.200 / 2.400	PRIVÉ	
C 0810033	DA-GEN set los 45-VC vrij chloor regeling tot badinhoud 45 m ³ (privé)	7 g / 15 g	45 m ³	7.114,00
C 0810034	DA-GEN set los 90-VC vrij chloor regeling tot badinhoud 90 m ³ (privé)	15 g / 30 g	90 m ³	7.928,00
C 0810035	DA-GEN set los 150-VC vrij chloor regeling tot badinhoud 150 m ³ (privé)	25 g / 50 g	150 m ³	9.022,00

DA-GEN

VOORGEMONTEERDE SET REDOX



Alles gemonteerd in gebruiksklaar paneel (NIEUW 75 x 75 cm).
Deze configuratie kan geen vrij-chloorgehalte van 0,1 mg/l garanderen!

- + Wifimodule.
- + Redoxregeling.
- + Stromingsdetector.
- + Temperatuurmodule.
- + Aanzuiglans.
- + TDS-meting.
- + pH-regeling.
- + pH-doseerpomp.
- + Flocculatiepomp voor APF®.
- + Testkit voor pH/vrij chloor/alkaliteit.

Alles gemonteerd op een gebruiksklaar paneel (75 x 75 cm)

ARTIKELNUMMER	OMSCHRIJVING	PRODUCTIECAPACITEIT		MAX ZWEMBAD VOLUME	€
		TDS 1200	TDS 2400	privé	
C 0810011	DA-GEN 45-RX compleet Redox regeling tot badinhoud 45 m ³ (privé)	7 g	15 g	45 m ³	5.990,00
C 0810012	DA-GEN 90-RX compleet Redox regeling tot badinhoud 90 m ³ (privé)	15 g	30 g	90 m ³	6.790,00
C 0810013	DA-GEN 150-RX compleet Redox regeling tot badinhoud 150 m ³ (privé)	25 g	50 g	150 m ³	7.990,00

LOSSE SET REDOX



DA-GEN niet-voorgemonteerde sets bevatten dezelfde onderdelen als de voorgemonteerde sets, maar dan los geleverd, zonder leidingen en paneel:

- + Wifimodule.
- + Redoxregeling.
- + Stromingsdetector.
- + Temperatuurmodule.
- + Aanzuiglans.
- + TDS-meting.
- + pH-regeling.
- + pH-doseerpomp.
- + Flocculatiepomp voor APF®.

ARTIKELNUMMER	OMSCHRIJVING	PRODUCTIE-CAPACITEIT	MAX ZWEMBAD VOLUME	€
		TDS 1.200 / 2.400	PRIVÉ	
C 0810037	DA-GEN set los 45-RX Redox regeling tot badinhoud 45 m ³ (privé)	7 g / 15 g	45 m ³	5.261,00
C 0810038	DA-GEN set los 90-RX Redox regeling tot badinhoud 90 m ³ (privé)	15 g / 30 g	90 m ³	6.041,00
C 0810039	DA-GEN set los 150-RX Redox regeling tot badinhoud 150 m ³ (privé)	25 g / 50 g	150 m ³	6.960,00

DA-GEN

ACCESSOIRES



ARTIKELNUMMER	OMSCHRIJVING	€
C 0810051	Module geleidbaarheidsmeting (in mS)	643,00
C 0915860	Aardingsset ø 50 mm	174,00
C 0915861	Aardingsset ø 63 mm	181,00
D 0805181	Zuiglans universeel Aqua Easy Next / DA-GEN	158,00
D 0950015	Statische mixer ZPM DN50 / 63 mm F, 2 vinnen	280,00
C 0810104	Opofferingsanode Dryden DN50 / ø 63 mm ter bescherming van rvs delen	190,00

STENNER DOSEERPOMP VOOR APF® / PH / ACO



ARTIKELNUMMER	OMSCHRIJVING	€
D 0823003	Vlokpomp Stenner E10 LHF, ECON LD series voor APF	550,00
D 0823004	Doseerpomp Stenner E10 VXB, ECON VX series voor ACO	380,00
D 0823002	Doseerpomp Stenner E20 FXB, ECON FX series, max 3,9 liter per uur (doseerslang B) voor pH correctie	369,00

DA-GEN VERVANGCELLEN



De levensduur van een cel bedraagt 5.000 tot 8.000 uur. Doorgaans moet u de cel om de drie tot vijf jaar vervangen. De cel wordt apart geleverd zonder behuizing.

ARTIKELNUMMER	OMSCHRIJVING	MODEL DA-GEN	€
C 0810071	Vervangcel DA-GEN 15 Ampère	DA-GEN 45, 5 platen	650,00
C 0810072	Vervangcel DA-GEN 30 Ampère	DA-GEN 90, 7 platen	1.020,00
C 0810088	Vervangcel DA-GEN 50 Ampère	DA-GEN 150, 10 platen	1.670,00

DA-GEN

ACTIVATOR

Onze speciale activator bestaat uit magnesiumchloride (MgCl₂) en verbetert het filtratierendement om kristalhelder water te krijgen. Voor optimale resultaten adviseren wij dit product te mengen met gewoon zout in een verhouding van 25% MgCl₂ en 75% NaCl.

Dosering: ± 1,5 kg speciale activator of ± 1 kg standaardactivator per m³ zwembadwater (voor TDS ± 1.200).



ARTIKELNUMMER	OMSCHRIJVING	€
A 1267075	Magnesiumchloride/DA-GEN activator - 25 kg in zak	44,00
A 1267070	Zout, EN 16401 - 25 kg in zak	17,65

DA-GEN activator, Zout (NaCl) of Magnesiumchloride (MgCl₂)

Om de DA-GEN haar werk te kunnen laten doen, moet het water geleidbaar worden gemaakt. Dat kan door mineralen/ zouten toe te voegen aan het water in de zin van zout (NaCl) of Magnesiumchloride (MgCl₂). Bij de DA-GEN volstaat een lage geleidbaarheid. Het uitgangspunt is om een geleidbaarheid te realiseren van 1.200 ppm (= ca. 2.150 mS). Juist bij deze lage geleidbaarheid zal de Hydrolysecel vooral Vrije radicalen produceren. Een geleidbaarheid van 1.200 ppm wordt bewerkstelligd indien als basis wordt genomen dat er ongeveer 1 kg zout (NaCl) per m³ badinhoud dient te worden toegevoegd.

Uitgangspunt toevoegen activator :

NaCl = 0,75 kg/m³ / of MgCl₂ = 1 kg/m³. Check vervolgens de TDS waarde. Wij adviseren een TDS waarde van 1.200 ppm (= ca. 2.150 mS).

Magnesiumchloride is hygroscopisch, hetgeen betekent dat het vocht uit de lucht aantrekt. Om te voorkomen dat het vloeibaar wordt dient de zak na opening goed afgesloten te worden.

DA-GEN en de kans op corrosie.

Bij elk zwembad is er een theoretische kans op corrosie. Elk zwembad met rvs componenten is onderhevig aan onderhoud en dient met regelmaat schoongemaakt te worden. Dat dient de zwembadbezitter te weten, het begint dus met de juiste uitleg aan de consument.

Daarnaast spelen de volgende zaken ook een rol:

- Inferieure rvs materialen.
- Beschadiging van rvs delen.
- Gebruik van ongeschikt gereedschap (enkel gereedschap toe te passen dat enkel voor rvs wordt gebruikt en nimmer voor andere metaalsoorten).
- Waterkwaliteit (koper of ijzer in het water, water niet in balans/lage pH waarde, lage Alkaliteitwaarde, te hoge temperatuur).
- Te hoog zoutgehalte (hoe hoger de TDS waarde, hoe groter het corrosiegevaar).
- Corrosie door spanning op het zwembadwater. Vandaar dat de aarding heel belangrijk is.
- Spleetcorrosie (bijna elk rvs deel heeft, vaak onzichtbare, spleten welke corrosiegevoelig zijn).

Dit zijn niet alle facetten, maar wel de belangrijkste. Bij het gebruik van de juiste materialen, de juiste verwerking/aarding en bij een juist zoutgehalte (laag zoutgehalte, maximaal 1.200 ppm), is de kans op corrosie uiterst klein, maar wel altijd aanwezig. Elk bad in haar eigen omgeving heeft haar specifieke eigenschappen.

OXILIFE NG EN AQUARITE NG



OXILIFE NG

AQUARITE NG

- Extra Tank contact
- 50w transformator
- Volledig nieuwe printplaat

MODEL	OXILIFE NG EN AQUARITE NG
Aansturing pomp	✓
Aansturing verwarming	Optioneel
Aansturing verlichting	✓
Aansturing backwash	✓
Extra relais	✓
Hydrolyse - Zoutelektrolyse	✓
Chloor dosering	✗
Wifi	Optioneel
pH meting	Optioneel
Redox meting	Optioneel
Vrij chloor meting	Optioneel
Temperatuurmeting	Optioneel
Display	touchscreen
Zwembadvolume m ³ (max)	25/60/120/200
Stroomcontrole via stroomschakelaar	Optioneel voor Oxilife NG Inbegrepen bij Aquarite NG

Eigenschappen

- + Maximale desinfectie bij minimale chloorproductie, door combinatie hydrolyse en zoutelektrolyse in 1 intelligente automatische sturing
- + Hydrolyse zorgt voor oxidatie zonder desinfectie bijproducten (zie kenmerken voor uitleg). Intensiteit hydrolyse van 0-100% instelbaar
- + Zoutelektrolyse zorgt voor kleine hoeveelheid chloor voor desinfectie (maakt chloordosering natrium hypochloriet (NaClO) overbodig)
- + Inclusief Pool Management functies voor filter-/terugspoeltijden, pompsnelheden, verlichting, verwarming etc.
- + Voorzien van flowbewaking, gassensor en alarmmanagement
- + Modulaire regeling, functies naar wens samen te stellen
- + Wifi-module optioneel zodat de waterkwaliteit 24/7 op afstand gemonitord en bijgestuurd kan worden (door gebruiker en installateur)
- + Flowbewaking via flow switch (optie voor Oxilife NG)
- + Alarmmelding op ontbreken flow, te laag zoutgehalte en maximale doseertijd pH
- + Cel voorzien van 4 of 5 titanium platen mono polair, met als voordeel dat deze bij een laag voltage en een hoog ampèrage een hoog rendement leveren
- + Registreert het aantal bedrijfsuren
- + 3 stroomgestuurde relais 110-230 V en 4 potentiaal vrije programmeerbare uitgangen

WAT IS HYDROLYSE?

Hydrolyse kan gezien worden als het omgekeerde van een condensatiereactie. Door een elektrische spanning door het water te leiden wordt de chemische verbinding (moleculen) van water gesplitst, opgedeeld in waterstof en zuurstof. Zo ontstaan diverse zuurstofverbindingen die elektronen verliezen. De belangrijkste hierbij is de OH-radicaal, de vrije radicaal; een zeer effectieve oxidant welke het water in enkele seconden desinfecteert, zonder de desinfectie van bijproducten.

OXILIFE NG EN AQUARITE NG

Via onderstaande stappen kun je eenvoudig je Oxilife NG en Aquarite NG samenstellen. De Oxilife NG en Aquarite NG worden standaard geleverd zonder opties. U ontvangt de besturingskast en Hydro/Elektrolyse cel en kunt de besturingskast uitbreiden naar de wensen van uw klant.

PH MODULE

Deze optie stelt je in staat om de pH waarde van het water te meten en een (optie) doseerpomp aan te sturen. Inhoud van de verpakking bestaat uit een pH-chip die de meting mogelijk maakt en een pH-sensor.

VRIJCHLOOR MODULE

Deze optie stelt je in staat om de het vrij beschikbare chloor in het zwembadwater te meten en de Hydro/Elektrolyse cel hierop te laten reageren.

TEMPERATUUR MODULE

Deze optie stelt je in staat om de temperatuur van het zwembadwater te meten en een relais van de besturingskast toe te wijzen aan deze meting voor controle van een verwarmingsbron.

REDOX MODULE

Deze optie stelt je in staat om de redox waarde van het water te meten en de Hydro/Elektrolyse cel te laten reageren op de gemeten redox waarde.

STROOMSCHAKELAAR

Ons advies is om altijd een stromingsschakelaar te bestellen. De stromingsschakelaar zorgt ervoor dat de hydro-/elektrolysecellen worden uitgeschakeld als er geen stroming in het circuit is, om ongewenste dosering te voorkomen. Bij Aquarite NG is de stromingsschakelaar al inbegrepen.

WIFI OF LAN-MODULE

Deze module stelt je in staat om de besturingskast en de gekozen opties op afstand te bedienen en waardes uit te lezen.

Wat is het verschil met zoutelektrolyse?

1. Veel lager zoutgehalte (TDS) => meer vrije radicalen door speciale cellen
2. TDS < 1200 mg/l = chloorgehalte < 600 mg/l => weinig of geen risico op corrosie
3. MgCl₂ als activator in plaats van zout (NaCl) => beter uitvlokking, geen fosfaten

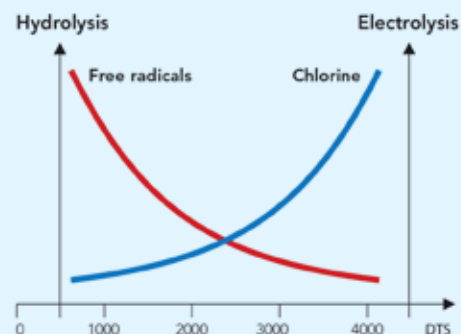

OXILIFE NG EN AQUARITE NG

VOLG DE VOLGENDE STAPPEN EN CREËER UW OXILIFE NG EN AQUARITE NG

Stap 1: Kies uw Oxilife NG of Aquarite NG



ARTIKELNUMMER	OMSCHRIJVING	€
C 0811031	Oxilife NG tot 60m ³	1.926,00
C 0811032	Oxilife NG tot 120m ³	2.756,00
C 0811033	Oxilife NG tot 200m ³	3.934,00
C 0811041	Aquarite HC LS 60m ³	1.926,00
C 0811042	Aquarite HC LS 120m ³	2.756,00
C 0811043	Aquarite HC LS 200m ³	3.934,00

Stap 2: Kies uw meting



ARTIKELNUMMER	OMSCHRIJVING	€
C 0810050	Module Temperatuurmeting	105,00
C 0810095	Module Redox meting met glaselektrode	670,00
C 0810094	Module pH meting met glaselektrode	540,00
C 0810055	Module Vrij Chloor meting (amperometrisch)	2.115,00

OXILIFE NG EN AQUARITE NG

Stap 3: Kies uw doseerpomp(en)



0823004



0810058



0805181

ARTIKELNUMMER	OMSCHRIJVING	€
D 0823004	Doseerpomp Stenner E10VXB, ECON VX series	380,00
C 0810058	pH Microdos doseerpomp 1,5 liter/uur peristaltisch	146,00
D 0805181	Zuiglans universeel Aqua Easy Next / DA-GEN	158,00

Stap 4: Kies uw communicatie module



0810066



0810093

ARTIKELNUMMER	OMSCHRIJVING	€
C 0810066	Module Wifi	570,00
C 0810093	Ethernet/LAN module	570,00

Stap 5: Kies uw aansluitmaterialen



0915860



1903111



0911548



0805100

ARTIKELNUMMER	OMSCHRIJVING	€
C 0915860	Aardingsset ø 50 mm	174,00
C 0915861	Aardingsset ø 63 mm	181,00
C 1903111	Aansluitsok PVC ø 50 mm vzv. 2x 1/2" F	26,00
A 0911548	Aanboorzadel PP ø 50 mm x 1/2" F, met O-ring	3,30
C 0805100	Zelia Pod 2 compact meetwatercel inclusief injectiepunten, voorzien van ø 50 mm aansluiting, L = 185 mm	124,00
C 0810104	Opofferingsanode Dryden DN50 / ø 63 mm ter bescherming van rvs delen	190,00

AQUA EASY NEXT PH/REDOX REGELING



MODEL	AQUA EASY NEXT
Type display	TFT
Zwembadvolume m ³ (max)	130 (privé zwembad)
pH meting	✓
Redox meting	✓
Vrij chloor meting	✗
Temperatuur meting	✗
Extra contacten	✗
Flowbewaking	✓
Alarm meldingen	✓
Doseerpompen debiet	3,15 l/u
Dichtheidsklasse	IP65
Internet module	✗

Eigenschappen

- + Een krachtige microprocessor gestuurde regeling, bewezen kwaliteit en stabiliteit, met intuïtief 4-talig (standaard Nederlands) menu. Deze regeling wordt bij Pomaz in eigen beheer samengesteld.
- + Toe te passen tot een (buiten)zwembad inhoud van maximaal 130 m³.
- + Voorzien van flowbewaking (BNC bus voor reedcontact), doseertijdbegrenzing, inschakelvertraging en softwarematige bewaking zodat pH en chloor nooit tegelijk gedoseerd wordt. 1 LED voor alarm.
- + Standaard uitgevoerd met hoogwaardige meetcel voor de meest zuivere en betrouwbare meting (zie kader voor uitleg).
- + Electroden met BNC connector aansluiting. Met 10 meter meetwaterslang 8x10 mm, aansluitnippel 1/4" M, zuiglanzen, buffervloeistof en reserveslang doseerpomp. Aan te sluiten middels 2 aanboorzadels 1/2". Eenvoudig te kalibreren.
- + Electrodehuis/meetcel, voorzien van voorfilter en kraantjes, is zeer eenvoudig (middels 2 torxschroeven in montageplaat) te demonteren voor onderhoud en reiniging.
- + Voorzien van twee Stenner doseerpompen (maximale capaciteit 3,15 liter/uur) welke door 230 V 2 A relaiscontacten worden aangestuurd.
- + Voorzien van twee BNC ingangen voor een niveauschakelaar van de meegeleverde zuiglanzen, pH en chloor worden apart in het display weergegeven bij leegmelding (met alarmmelding)
- + Ingang voor doseerblokking van filterbesturing/schakelkast.
- + Behoud van alle instellingen bij stroomuitval.
- + 2 jaar garantie.

ARTIKELNUMMER	OMSCHRIJVING	€
D 0805175	Aqua Easy Next pH-Redox regeling	2.985,00



AQUA EASY STATION - PH/REDOX



MODEL	STATION PH/RX
Aansturing pomp	✓
Aansturing verwarming	✓
Aansturing verlichting	✓
Aansturing backwash	✓
Extra relais	✓
Hydrolyse - Zoutelectrolyse	✗
Chloor dosering	✓
Wifi	✓
pH meting	✓
Redox meting	✓
Vrij chloor meting	✗
Temperatuur meting	inclusief
Display	Touchscreen
Zwembadvolume m ³ (max)	130 (privé zwembad)

Eigenschappen

- + Een complete automatische Plug and Play sturing voor het meten en regelen van pH/Redox inclusief Pool Management functies voor filter-/terugspoeltijden, pompsnelheden, verlichting, verwarming, etc.
- + Flowbewaking met LED indicatie.
- + Uitgevoerd met Wifi-module zodat de waterkwaliteit 24/7 op afstand gemonitord/bijgestuurd kan worden (door gebruiker en installateur).
- + Alarmmelding voor maximale doseertijd en foutmeldingen.
- + Electroden (glas, Zwitsers fabrikaat, hoge kwaliteit) met BNC connector aansluiting.
- + Met 10 meter meetwaterslang 8x10 mm, aansluitnippel ¼" M, zuiglanzen, buffervloeistof en reserveslang
- + doseerpomp. Aan te sluiten middels 2 aanboorzadels ½".
- + Voorzien van temperatuursensor voor meting watertemperatuur.
- + Electrodehuis/meetcel, voorzien van voorfilter en kraantjes, is zeer eenvoudig te demonteren voor onderhoud en reiniging.
- + Voorzien van twee Stenner doseerpompen (maximale capaciteit 3,15 liter/uur) welke door 230 V relaiscontacten worden aangestuurd.
- + Alle functies zijn voorgeprogrammeerd; aansturing frequentiegestuurde pomp, Besgo automatisch terugspoelventiel, verlichting, verwarmingscontact (potentiaal vrij).
- + 2 jaar garantie.

ARTIKELNUMMER	OMSCHRIJVING	€
C 0805200	Aqua Easy Station pH-Redox regeling	3.713,00

AQUA EASY STATION - PH/VRIJ CHLOOR



MODEL	STATION PH/VC
Aansturing pomp	✓
Aansturing verwarming	✓
Aansturing verlichting	✓
Aansturing backwash	✓
Extra relais	✓
Hydrolyse - Zoutelectrolyse	✗
Chloor dosering	✓
Wifi	✓
pH meting	✓
Redox meting	✗
Vrij chloor meting	✓
Temperatuur meting	✓
Display	Touchscreen
Zwembadvolume m ³ (max)	130 (privé zwembad)

Eigenschappen

- + Een complete automatische Plug and Play sturing voor het meten en regelen van pH/Vrij chloor inclusief Pool Management functies voor filter-/terugspoeltijden, pompsnelheden, verlichting, verwarming, etc.
- + Flowbewaking met LED indicatie.
- + Uitgevoerd met wifi-module zodat de waterkwaliteit 24/7 op afstand gemonitord/bijgestuurd kan worden (door gebruiker en installateur).
- + Alarmmelding voor maximale doseertijd en foutmeldingen.
- + Electroden (glas, Zwitsers fabrikaat, hoge kwaliteit) met BNC connector aansluiting.
- + Met 10 meter meetwaterslang 8x10 mm, aansluitnippel 1/4" M, zuigglazen, buffervloeistof en reserveslang doseerpomp. Aan te sluiten middels 2 aanboorzadels 1/2".
- + Voorzien van temperatuursensor voor meting watertemperatuur.
- + Electrodehuis/meetcel, voorzien van voorfilter en kraantjes, is zeer eenvoudig te demonteren voor onderhoud en reiniging.
- + Voorzien van twee Stenner doseerpompen (maximale capaciteit 3,15 liter/uur) welke door 230 V relaiscontacten worden aangestuurd.
- + Alle functies zijn voorgeprogrammeerd; aansturing frequentiegestuurde pomp, Besgo automatisch terugspoelventiel, verlichting, verwarmingscontact (potentiaal vrij).
- + 2 jaar garantie.

ARTIKELNUMMER	OMSCHRIJVING	€
C 0805201	Aqua Easy Station vrij chloor regeling	5.228,00

FAIRLAND MR. PURE



MODEL	MR. PURE 22	MR. PURE 34
Display type	LED	LED
Inhoud bad tot m ³	35/90 (3000 ppm)	50/130 (3000 ppm)
pH meting	✓	✓
Redox meting	✓	✓
Vrij chloor meting	✗	✗
Temperatuurmeting	✓	✓
Extra contacten/aansluitingen	✗	✗
Stromingsbewaking	✓	✓
Alarm meldingen	✓	✓
Debiet doseerpompen	260 ml/min.	260 ml/min.
Dichtheid klasse	IPX3	IPX3
Internet optie	✓ WiFi	✓ WiFi
App beschikbaar	✓	✓
Volledige controle	✓	✓
Alleen monitoring	✗	✗

Eigenschappen

- + Zeer elegant ontwerp
- + Uitgerust met ingebouwde PH-doseerpomp met een capaciteit van 260ml/min
- + Uitgerust met ingebouwde wifi-module en Modbus RS485-aansluiting en dus compatibel met Watr en Space
- + De sensoren worden netjes weggewerkt door het meegeleverde deksel op het meetwaterhuis
- + Lange levensduur van de hydrolyse/elektrolysecel 12.000+ uur
- + Werkt met een zoutgehalte van 1 tot 5 gram per liter
- + Voorzien van touchscreen met intuïtieve bediening
- + Eenvoudige manier om de waterkwaliteit te visualiseren, ideaal voor de eindgebruiker
- + Full inverter zoutchlorinator met INVERTURBO technologie en 130% turbo modus
- + Zelfregulerend van 0% tot 130% productie. 130% productie zorgt ervoor dat je snel een goed gedesinfecteerd zwembad hebt voor bv. een pool party
- + Kan toegevoegd worden in de Fairland app, samen met de waterpompen en de warmtepompen
- + Gouden Rx sonde van 5 mm

WATER TEMP. < 28°C

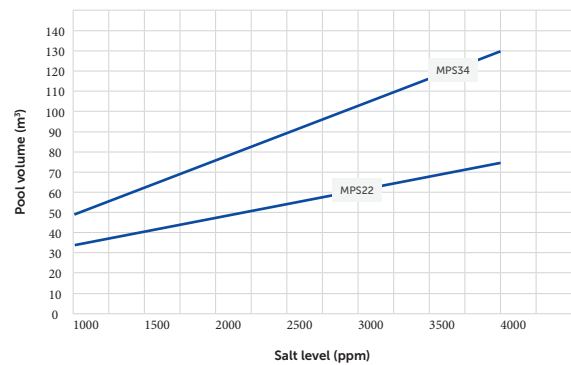

Let op:
De productiecapaciteit neemt af bij hogere watertemperaturen.

ARTIKELNUMMER	OMSCHRIJVING	ZWEMBADVOLUME	AANSLUITING	€
C 0807001	Zout-elektrolyse Mr. Pure Premium - MPS22 - 22 gr/uur	tot badinhoud 45 m ³	63 mm	1.954,00
C 0807003	Zout-elektrolyse Mr. Pure Premium - MPS34 - 34 gr/uur	tot badinhoud 90 m ³	63 mm	2.248,00

MR. PURE PRO



MODEL	MR PURE PRO 16	MR PURE PRO 24	MR PURE PRO 32
Display type	LED	LED	LED
Inhoud bad tot m ³ (1000PPM /28 graden)	50-75	75-100	90-125
pH meting	✓	✓	✓
Redox meting	✓	✓	✓
Vrij chloor meting	✗	✗	✗
Temperatuurmeting	✓	✓	✓
Pompregeling	✓	✓	✓
Extra contacten/aansluitingen	2	2	2
Stromingsbewaking	✓	✓	✓
Alarm meldingen	✓	✓	✓
Debiet doseerpompen	260 ml/min	260 ml/min	260 ml/min
Dichtheid klasse	IP44	IP44	IP44
Internet optie	✓	✓	✓
App beschikbaar	✓	✓	✓
Volledige controle via app	✓	✓	✓

Opmerking: MR PURE PRO 32 wordt geleverd met een andere cel en een aparte sondehouder.



Eigenschappen

- + 2 extra relais om externa apparaten te bedienen.
- + Aansturing van Frequentiegestuurde pomp
- + Uitgevoerd met ingebouwde Wifi module en Modbus RS485 connectie. Hierdoor is de Mr pure pro ook direct compatibel met de IGarden controller.
- + De sensoren zijn zeer mooi weggewerkt onder de cover van de cel.
- + Long life hydrolyse/electrolyse cel 12.000+ uren levensduur.
- + Werkt met een zoutconcentratie van 1 tot 5 gram per liter. Low salt.
- + Voorzien van touchscreen met voor eenvoudige bediening.
- + Een simpele manier om de waterkwaliteit visueel te maken, ideaal voor de eindgebruiker.
- + Gouden redox sensor van hoge kwaliteit.
- + Geïntegreerde zoutmeting.



130% turbo mode



Zoutmeting ingebouwd



2 aux relais ingebouwd.



Zelf reinigende cel



Ingebouwde pH doseerpomp



Auto low mode.

ARTIKELNUMMER	OMSCHRIJVING	€
C 0807004	Zout-elektrolyse Mr. Pure Pro - MPP16 16 gr/uur, tot badinhoud 75 m ³	2.126,00
C 0807005	Zout-elektrolyse Mr. Pure Pro - MPP24 24 gr/uur, tot badinhoud 100 m ³	2.555,00
C 0807006	Zout-elektrolyse Mr. Pure Pro - MPP32 32 gr/uur, tot badinhoud 125 m ³	3.076,00

UV-C TECH



Eigenschappen

- + Zorgt ervoor dat het zwembad- en/of spa-water zuiver, fris en helder is op een efficiënte, milieu- en budgetvriendelijke manier.
- + Deze lamp werd speciaal ontworpen door Philips en is ideaal voor watertemperaturen tot 40°C.
- + Binnen in de duplex behuizing (ø 70 mm) wordt een (reflecterende) straling met een golfbreedte van 253,7 mm gegenereerd, een sterk bacteriedodend effect (ook voor de Legionella bacterie).
- + Model Tech 139 W is uitgerust met een amalgaam lamp, het sterkste UV-C licht. Uitgevoerd met flowswitch welke de lamp uitschakelt bij een te lage flow. Een juiste aarding is belangrijk.
- + Maximale werkdruk 2 bar.
- + UV-C straling neutraliseert bacteriën, virussen en andere organismen en stopt hen zich te vermenigvuldigen. Kan het gebruik van chloor en andere chemicaliën tot 80% verminderen. Geen risico op overdosering.
- + 2 jaar fabrieksgarantie.

	C 0809080	C 0809081
Circulatiecapaciteit		
- aanbevolen	16 m ³ /h	22 m ³ /h
- maximaal	22 m ³ /h	23 m ³ /h
Tot maximale inhoud (indicatie, afhankelijk van factoren)	75 m ³	150 m ³
Opgenomen vermogen	78 W	139 W
Levensduur lamp (branduren)	9.000 h	12.000 h
Amalgaam lamp	✘	✔
Aansluitmaten (lijmverbinding)	50 F/63 M	50 F/63 M
Afmetingen/lengte	100 cm	100 cm
Gewicht	3,90 kg	5,6 kg

ARTIKELNUMMER	OMSCHRIJVING	€
C 0809080	UV-C systeem Blue Lagoon Tech 75 Watt	391,00
C 0809081	UV-C systeem Blue Lagoon Tech 130 Watt (Amalgaam)	747,00
C 0809090	Vervangingslamp Blue Lagoon Tech 75 Watt	67,10
C 0809091	Vervangingslamp Blue Lagoon Tech 130 Watt	263,00

UV-C XPERT



Eigenschappen

- + Speciaal ontwikkeld voor de professionele zwembadbouwer.
- + Toepasbaar in alle zwembaden, ook zout-elektrolyse.
- + Uitgevoerd met een praktische en professionele sturingskast met geïntegreerd elektronisch ballast (voorschakelapparaat) en LED-indicator voor monitoring en weergave levensduur van de lamp.
- + Sturingskast voorzien van extra lange kabel voor flexibele plaatsing.
- + Transparante bovenzijde lamp voor eenvoudige visuele lampinspectie.
- + Binnen in de rvs Duplex behuizing (ø 70 mm) wordt de (reflecterende) straling tot 35% versterkt.
- + Model Xpert 144 W is uitgerust met een amalgaam lamp, het sterkste UV-C lichtv. Uitgevoerd met flowswitch welke de lamp uitschakelt bij een te lage flow. Een juiste aarding is belangrijk.
- + Montage horizontaal en verticaal mogelijk (steunen uitwisselbaar).
- + Maximale werkdruk 2 bar.
- + UV-C straling neutraliseert bacteriën, virussen en andere organismen en stopt hen zich te vermenigvuldigen. Kan het gebruik van chloor en andere chemicaliën tot 80% verminderen. Geen risico op overdosering.

	C 0809085	C 0809086
Circulatiecapaciteit		
- aanbevolen	17 m ³ /h	23 m ³ /h
- maximaal	25 m ³ /h	25 m ³ /h
Tot maximale inhoud privé zwembad (indicatie, afhankelijk van factoren)	75 m ³	150 m ³
Opgenomen vermogen	82 W	144 W
Levensduur lamp (branduren)	9000 h	16000 h
Amalgaam lamp	✘	✓
Indicator werking/efficiëntie lamp	✓	✓
Alarm voor vervanging lamp	✓	✓
Flowswitch	✘	✓
Aansluitmaten (lijmverbinding)	50F/63M	50F/63M
Afmetingen/lengte	100 cm	100 cm
Gewicht	5,5 kg	5,6 kg

ARTIKELNUMMER	OMSCHRIJVING	€
C 0809085	UV-C systeem Blue Lagoon Xpert 80 Watt	608,00
C 0809086	UV-C systeem Blue Lagoon Xpert 140 Watt (Amalgaam)	1.021,00
C 0809092	Vervangingslamp Blue Lagoon Xpert 80 Watt	75,45
C 0809093	Vervangingslamp Blue Lagoon Xpert 140 Watt	276,00

AQUA EASY POOL UV-C



Eigenschappen

- + Eenvoudige, meest (milieu)vriendelijke manier om het zwem- en spawater te behandelen. Een zeer efficiënte en verantwoorde desinfectie.
- + In Nederland gefabriceerd, door van Remmen UV-techniek, een firma die de meest energie-efficiënte UV-producten wereldwijd realiseert.
- + Lage druk UV-systeem, met hoge kwaliteit lampen voor optimale desinfectie van zwemwater.
- + Lange levensduur lampen, 9.000 branduren (model 30+ / 40+ zelfs 16.000 branduren), mede dankzij Soft start ontsteking.
- + Lamp is te vervangen terwijl de installatie in bedrijf blijft.
- + Voorzien van geperforeerde tussenflens waardoor het water optimaal gespreid wordt. Een slimme en doeltreffende oplossing voor optimale werking, voor een hoger rendement. Minimaal drukverlies.
- + Uitgevoerd in rvs 316-L met een wanddikte van 2 mm, buitenzijde gestraald.
- + Montage zowel horizontaal als verticaal mogelijk (model 30+ / 40+ niet).
- + Voorzien van digitale besturingskast met digitale urenteller die de uren terug telt, met extra aansluiting voor randapparatuur.
- + 2 jaar fabrieksgarantie (niet op de lamp).

	D 0809015	D 0809016	D 0809017	D 0809018	D 0809019
Maximale circulatiecapaciteit	10 m ³ /h	15 m ³ /h	20 m ³ /h	30 m ³ /h	40 m ³ /h
Tot maximale inhoud privé zwembad	45 m ³	70 m ³	90 m ³	140 m ³	180 m ³
Opgenomen vermogen	60 W	90 W	135 W	230 W	360 W
Aansluitmaten	2 x 1½" M	2 x 2" M	2 x 2" M	2 x 2½" M	2 x 3" M
Afmetingen, lengte	708 mm	1.207 mm	1.207 mm	1.512 mm	1.790 mm

ARTIKELNUMMER	OMSCHRIJVING	€
D 0809015	UV-C systeem Aqua Easy Pool UV10+ - 60 Watt	1.668,00
D 0809016	UV-C systeem Aqua Easy Pool UV15+ - 90 Watt	2.069,00
D 0809017	UV-C systeem Aqua Easy Pool UV20+ - 135 Watt	2.844,00
D 0809018	UV-C systeem Aqua Easy Pool UV30+ - 230 Watt	5.588,00
D 0809019	UV-C systeem Aqua Easy Pool UV40+ - 360 Watt	8.040,00
A 0915015	Koppeling Pvc 50 F x 1½" F	12,70
A 0915016	Koppeling Pvc 63 F x 2" F	21,15



STENNER FLOC-DOS ECON LD VLOKPOMP REGELBAAR



Eigenschappen

- + Speciaal voor de dosering van Dryden Aqua's vloeibare producten APF® en ACO® biedt Stenner topkwaliteit vlokpompen die om kunnen gaan met kleinere doseerhoeveelheden.
- + Maakt continue-dosering APF® en ACO® gedurende 24 uur per dag (bij 24 uren filtratie) in zeer kleine hoeveelheden mogelijk.
- + Regelbaar via een handige draaiknop aan de zijkant.
- + Regelbereik van 3,2 tot 240 ml/uur (met standaard slang).
- + Met optionele vervangingslang inzetbaar met doseercapaciteit van 1,3 tot 70 ml/uur.
- + Instelbaar met draaiknop.
- + Maximale druk 5,5 bar, 0,17 Ampère, aansluitsnoer 1,7 meter met eurostekker.
- + Inclusief reserve doseerslang, voetventiel, 5 meter PE slang 4x6 mm en injectieventiel.
- + Wandmontage mogelijk door twee schroefbevestigingen.
- + 2 jaar garantie.

ARTIKELNUMMER	OMSCHRIJVING	€
D 0823003	Vlokpomp Stenner E10LHF, ECON LD series APF	550,00
B 1913116	Stenner doseerslang 3,2 - 240 ml/uur (type F)	24,00
B 1913117	Stenner doseerslang 1,3 - 70 ml/uur (type M)	24,00

STENNER MINI ECON FX DOSEERPOMP



Eigenschappen

- + Een robuuste en betrouwbare doseerpomp met een capaciteit van 3,9 liter/uur.
- + Bij onderhoud is de doseerslang zeer eenvoudig uit te wisselen.
- + Maximale druk 1,7 bar, 0,17 Ampère, aansluitsnoer 1,7 meter met eurostekker.
- + Inclusief reserve doseerslang, voetventiel, 5 meter PE slang 4x6 mm en injectieventiel.
- + Wandmontage middels twee schroefbevestigingen.
- + 2 jaar garantie.

ARTIKELNUMMER	OMSCHRIJVING	€
D 0823002	Doseerpomp Stenner E20 FXB, ECON FX series	369,00
B 1913114	Stenner doseerslang 3,9 l/uur (type B)	25,00

STENNER ECON VS DOSEERPOMP REGELBAAR



Eigenschappen

- + Een robuuste en betrouwbare doseerpomp met een regelbare capaciteit.
- + Ideaal voor het doseren van zuur, maar ook voor ACO®.
- + Tevens in te zetten bij pH-regelingen welke geen P-bereik instelling hebben zodat de snelheid van de pomp toch geregeld kan worden.
- + Regelbereik van 0,30 tot 2,20 liter/uur (met standaard slang) met optionele vervangings slang inzetbaar met doseercapaciteit van 0,15 tot 1,20 liter/uur.
- + Instelbaar met draaiknop.
- + Maximale druk 1,7 bar, 0,17 Ampère, aansluitsnoer 1,7 meter met eurostekker.
- + Inclusief reserve doseerslang, voetventiel, 5 meter PE slang 4x6 mm en injectieventiel.
- + Wandmontage middels twee schroefbevestigingen.
- + 2 jaar garantie.

ARTIKELNUMMER	OMSCHRIJVING	€
D 0823004	Doseerpomp Stenner E10VXB, ECON VX series	380,00
B 1913114	Stenner doseerslang 0,30 - 2,20 l/uur (type B)	25,00
B 1913122	Stenner doseerslang 0,15 - 1,20 l/uur (type A)	25,00

MICRODOS DOSEERPOMP



Eigenschappen

- + Een prijsvriendelijk beproefd model peristaltische doseerpomp.
- + 8 Watt, dichtheidsklasse IP65.
- + Wordt geleverd inclusief aansluitmaterialen en bevestigingsmaterialen voor wandmontage.
- + Capaciteit 1,5 liter/uur.
- + 2 jaar garantie.

ARTIKELNUMMER	OMSCHRIJVING	€
C 0810058	pH Microdos doseerpomp 1,5 liter/uur peristaltisch	146,00
D 1903100	Vervangingslang doseerpomp pH 1,5 l. peristaltisch	22,80

ONDERDELEN



ONDERDELEN ASIN AQUA PRO & ASIN AQUA HOME		€
E 1911102	Pompkop (doseerpomp) los	131,00
E1911100	Doseerslang set compleet	27,00
C 0806006	pH glaselektrode PG 13,5 (110 mm)	178,00
C 0806005	Redox glaselektrode PG 13,5 (110 mm)	178,00
C 0806007	Vrij Chloor elektrode PG 13,5 (115 mm)	950,00
E 1911116	Zeef tbv. voorfilter meetwatercel	16,00
D 0805181	Zuiglans universeel Aqua Easy Next / DA-GEN	158,00

ONDERDELEN ASIN AQUA SALT		€
E 1911102	Pompkop (doseerpomp) los	131,00
E 1911100	Doseerslang set compleet	27,00
C 0806006	pH glaselektrode PG 13,5 (110 mm)	178,00
C 0806014	Redox elektrode zout	178,00
C 0806007	Vrij Chloor elektrode PG 13,5 (115 mm)	950,00
E 1911116	Zeef tbv. voorfilter meetwatercel	16,00
D 0805181	Zuiglans universeel Aqua Easy Next / DA-GEN	158,00
C 0806015	Zoutcel TE-25	667,00

ONDERDELEN DA-GEN		€
D 0823004	Doseerpomp Stenner E10VXB, ECON VX series instelbaar 0,3 - 2,2 liter/uur (doseerslang A)	380,00
D 0823003	Vlokpomp Stenner E10LHF, ECON LD series APF instelbaar 3,2 - 240 ml/uur (doseerslang F)	550,00
B 1913114	Stenner doseerslang 0,30 - 2,20 l/uur (type B) tbv. Econ VS doseerpomp 0823004	25,00
B 1913122	Stenner doseerslang 0,15 - 1,20 l/uur (type A) tbv. Econ VS doseerpomp 0823004	25,00
E 1913116	Stenner doseerslang 3,2 - 160 ml/uur (type F) tbv. vlokpomp Daisy 0823003	24,00
B 1913117	Stenner doseerslang 1,3 - 70 ml/uur (type M) tbv. vlokpomp Daisy 0823003	24,00
C 0810101	pH glaselektrode PG 13,5 met 1,5 m kabel, BNC (100 m) tbv. DA-GEN, Station, Oxilife en Aquascenic (blauw)	115,00
C 0810102	Redox glaselektrode PG 13,5, 1,5 m kabel, BNC (100 m) tbv. DA-GEN, Station, Oxilife en Aquascenic (geel)	129,00
E 1903068	Elektrode goud, vrij chloor tbv. amperometr. elektrode tbv. DA-GEN en Station vrij chl.	1.130,00
C 0810083	Voorfilterset choormeetcel DA-GEN inclusief koppelingen, exclusief PE-slang	165,00
D 0805181	Zuiglans universeel Aqua Easy Next / DA-GEN met deksel, kabel, terugslagklep en BNC connector	158,00
C 0810071	Hydrolyse cel 15 Ampère, 5 platen L = 200 mm tbv. DA-GEN 45, Oxylife OX1 en Aquascenic HD1	650,00
C 0810072	Hydrolyse cel 30 Ampère (> 2014) 7 platen L = 400 mm tbv. DA-GEN 90, Oxylife OX2 en Aquascenic HD2	1.020,00
C 0810088	Hydrolyse cel 50 Ampère (> 2016) 10 platen L = 400 mm tbv. DA-GEN 150, Oxylife OX3 en Aquascenic HD3	1.670,00

ONDERDELEN



ONDERDELEN AQUA EASY NEXT & STATION		€
D 0823002	Doseerpomp Stenner E20 FXB, ECON FX series	369,00
D 0823003	Vlokpomp Stenner E10LHF, ECON LD series APF	550,00
B 1913114	Stenner doseerslang 3,15 l/uur (type B)	25,00
B 1913116	Stenner doseerslang 3,2 - 160 ml/uur (type F)	24,00
C 0805183	pH elektrode met 0,75 kabel en BNC connector	115,00
C 0805184	Redox elektrode met 0,75 kabel en BNC connector	129,00
B 1922047	Aqua Easy Next zeef tbv. voorfilter meetwatercel	13,05
B 1922048	Aqua Easy Next zeefhouder (zonder zeef)	21,85
D 0805181	Zuiglans universeel Aqua Easy Next / DA-GEN	158,00

ONDERDELEN AQUA EASY POOL UV-C		€
D 0809010	Vervangingslamp Aqua Easy 50 Watt tbv. UV10 en UV10+	183,00
D 0809011	Vervangingslamp Aqua Easy 80 Watt tbv. UV15 en UV15+	210,00
D 0809012	Vervangingslamp Aqua Easy 120 Watt tbv. UV20+	374,00
D 0809013	Vervangingslamp Aqua Easy 205 Watt tbv. UV30+	720,00
D 0809014	Vervangingslamp Aqua Easy 325 Watt tbv. UV40+	795,00
D 1902062	Aqua Easy UV-C kwartsbuis 25 x 580 mm tbv. UV 10+ sterilisator	118,00
D 1902061	Aqua Easy UV-C kwartsbuis 28 x 1.080 mm tbv. UV 15+ / 20+ sterilisator	187,00
D 1902140	Aqua Easy UV-C kwartsbuis 28 x 1.380 mm tbv. UV 30+ sterilisator	281,00
D 1902141	Aqua Easy UV-C kwartsbuis 28 x 1.650 mm tbv. UV 40+ sterilisator	341,00



h



HOOFDSTUK 9

PVC

Fitt B-Active Flex	334
Fitt Revix	334
Half-flexibele PVC-buis Aquastar	335
Astore PVC	337
Gereedschap	342
Griffon lijmen	344
InnoTec	345

Inbouwdelen

Verlichting

Attracties

Foliebekleding

Filtechtechniek

Pomptechniek

Verwarming en besturingen

Meet- en regeltechniek

● PVC

9

Accessoires

Afdekkingen

Onderhoud

Index

FITT B-ACTIVE FLEX

fitt⁵
TECHNOLOGY FLOW

Fitt B-Active Flex is een spiraalslang van PVC, aan de binnenzijde voorzien van een chloorbestendige beschermlaag (gepatenteerd *Chlorine Defence System*), robuuste versterkingsspiraal van PVC tegen platdrukken (gepatenteerde D-vorm) en aan de buitenzijde voorzien van een spiraalvormige bekleding tegen scheuren (gepatenteerde *Spiral Protection Barrier*). Zuig- en persslangen uit de serie Fitt B-Active Flex zijn ideaal voor inbouwzwembaden en spa's. 100% Made in Italy.



Uitwendige ø (mm)	Bedrijfsdruk (bar)	Barstdruk (bar)	Vacuüm (mH ₂ O)	Buigstraal (mm)
50	6	18	9	125
63	4	12	9	165

Voldoet aan de Europese Verordening (EU) Nr. 10/2011 wat levensmiddelsimulanten A betreft. Onderworpen aan (mechanische en chemische) weerstandspoeven, zowel inhouse als in samenwerking met het laboratorium DTG van de universiteit Padua. Door TÜV gecertificeerd (testrapport nr. MEC16173.00). Bedrijfstemperatuur: -10°C /+60°C...

ARTIKELNUMMER	OMSCHRIJVING	€
A 0902051	Fitt B-ACTIVE D50 - 25 m	188,00
A 0902064	Fitt B-ACTIVE D63 - 25 m	235,00

FITT REVIX

Sustainability

-30% = -10%

Post-industrial recycled plastics CO2e emission

100%

Performance

- + Gemaakt van 30% gerecycled materiaal voor 10% minder CO₂-uitstoot
- + Gekalibreerd aan buitenzijde voor perfecte verlijming met standaardfittingen
- + D-vormig profiel met hoge weerstand tegen verplettering
- + Hoge buigzaamheid
- + Spiraalslang uit glad PVC (binnen- en buitenzijde)
- + Bedrijfstemperatuur -5°C tot +60°C

ARTIKELNUMMER	OMSCHRIJVING	€
A 0902054	Drukkslang Fitt REVIX ø 50 mm, op rol 25 meter, 5 bar	107,00
A 0902066	Drukkslang Fitt REVIX ø 63 mm, op rol 25 meter, 4 bar	167,00

HALF-FLEXIBELE PVC-BUIS AQUASTAR

De Aquastar is een in te graven leiding voor zwembaden en spa's, gemaakt in België en zeer gewaardeerd door professionals.

- + Superelastische flexibele PVC-buis versterkt met een stijve schokbestendige PVC-spiraal
- + Maximale druk: 5 bar
- + Glad binnenoppervlak
- + Hoge flexibiliteit, zelfs bij lage temperaturen
- + Veiligheidscoëfficiënt bij 20°C: 3 keer de werkdruk
- + De Aquastar+ wordt aanbevolen voor installaties met hoge concentraties chloor.



ARTIKELNUMMER	OMSCHRIJVING	€
A 0902055	Drukslang Alfaflex Aquastar ø 50 mm, op rol 25 m, 5 bar, kleur: grijs	152,00
A 0902067	Drukslang Alfaflex Aquastar ø 63 mm, op rol 25 m, 5 bar, kleur: grijs	214,00

CAPACITEITSTABEL PVC BUIS

(Ø IN MM) V = M/SEC	Ø 20	Ø 25	Ø 32	Ø 40	Ø 50	Ø 63	Ø 75	Ø 90	Ø 110	Ø 125	Ø 140	Ø 160	Ø 180	Ø 200	Ø 225	Ø 250	Ø 310
0,5	0,4	0,7	1,2	2	3	4,8	6,7	9,5	15	19	23	31	43	57	68	84	135
0,6	0,5	0,8	1,4	2,3	3,6	5,7	8	11,5	18	22	28	38	51,6	67,8	81,6	100,8	162
0,7	0,6	1	1,6	2,7	4,2	6,7	9,4	13,5	21	26	33	44	60,2	79,1	95,2	117,6	189
0,8	0,7	1,1	1,8	3,1	4,8	7,6	10,8	15,5	24	30	38	50	68,8	90,4	108,8	134,4	216
0,9	0,8	1,3	2,1	3,5	5,2	8,6	12,1	17,5	27	34	42	57	77,4	101,7	122,4	151,2	243
1	0,85	1,4	2,3	3,9	6	9,5	13,5	19,5	30	37	47	63	86	113	136	168	270
1,1	0,9	1,5	2,5	4,3	6,6	10,4	14,9	21,5	33	41	52	69	94,6	124,3	149,6	184,8	297
1,2	1	1,7	2,8	4,7	7,2	11,4	16,2	23,5	36	45	56	76	103,2	135,6	163,2	201,6	324
1,3	1,1	1,8	3	5,1	7,8	12,3	17,6	25,5	39	49	61	82	111,8	146,9	176,8	218,4	351
1,4	1,2	2	3,2	5,5	8,4	13,3	18,9	27,5	42	52	66	88	120,4	158,2	190,4	235,2	378
1,5	1,3	2,1	3,5	5,9	9	14,3	20,2	29	45	56	70	94	129	169	204	252	405
1,6	1,4	2,2	3,7	6,2	9,6	15,2	21,6	31	48	60	75	101	137,6	180,8	217,6	268,8	432
1,7	1,5	2,4	3,9	6,6	10,2	16,2	22,9	33	51	64	80	107	146,2	192,1	231,2	285,6	459
1,8	1,6	2,5	4,1	7	10,8	17,1	24,3	35	54	67	85	113	154,8	203,4	244,8	302,4	486
1,9	1,7	2,7	4,4	7,4	11,4	18,1	25,6	37	57	71	89	120	163,4	214,7	258,4	319,2	513
2	1,7	2,8	4,6	7,7	12	19,1	27	39	60	75	94	126	172	226	272	336	540
2,1	1,8	2,9	4,8	8,2	12,6	20	28,4	41	63	78	99	132	180,6	237,3	285,6	352,8	567
2,2	1,9	3,1	5,1	8,6	13,2	21	29,7	43	66	82	103	139	189,2	248,6	299,2	369,6	594
2,3	2	3,2	5,3	9	13,8	21,9	31,1	45	69	86	108	145	197,8	259,9	312,8	386,4	621
2,4	2,1	3,3	5,5	9,4	14,6	22,9	32,4	47	72	90	113	151	206,6	271,2	326,4	403,2	648
2,5	2,2	3,5	5,8	9,8	15	23,8	33,7	48,5	75	93	118	157	215	283	340	420	675
2,6	2,3	3,6	6	10,1	15,6	24,7	35,1	50,5	78	97	122	164	223,6	293,8	353,6	436,8	702
2,7	2,4	3,8	6,2	10,5	16,2	25,7	36,4	52,5	81	100	127	170	232,2	305,1	367,2	453,6	729
2,8	2,4	3,9	6,4	10,9	16,8	26,6	37,8	54,5	84	105	132	176	240,8	316,4	380,8	470,4	756
2,9	2,5	4	6,7	11,3	17,4	27,6	39,1	56,5	87	108	136	182	249,4	327,7	394,4	487,2	783
3	2,5	4,1	6,9	11,6	18	28,5	40,5	58,5	90	112	141	189	258	339	406	504	810

CAPACITEITSTABEL PVC SLANG

(Ø in mm) V = m/sec	Ø 32	Ø 40	Ø 50	Ø 63	Ø 75
0,5	0,99	1,63	2,45	4,27	6,01
0,6	1,14	1,96	3,04	5,13	7,21
0,7	1,33	2,28	3,55	5,98	8,42
0,8	1,52	2,61	4,06	6,84	9,62
0,9	1,71	2,94	4,57	7,69	10,82
1	1,91	3,26	5,08	8,55	12,03
1,1	2,1	3,59	5,59	9,4	13,23
1,2	2,29	3,92	6,09	10,26	14,43
1,3	2,48	4,24	6,6	11,11	15,63
1,4	2,67	4,57	7,11	11,97	16,84
1,5	2,86	4,9	7,62	12,82	18,04
1,6	3,05	5,22	8,13	13,68	19,24
1,7	3,24	5,55	8,64	14,53	20,45
1,8	3,43	5,88	9,14	15,39	21,65
1,9	3,62	6,2	9,65	16,24	22,85
2	3,82	6,53	10,16	17,1	24,06

(Ø in mm) V = m/sec	Ø 32	Ø 40	Ø 50	Ø 63	Ø 75
2,1	4,01	6,86	10,67	17,95	25,26
2,2	4,2	7,18	11,18	18,81	26,46
2,3	4,39	7,51	11,69	19,66	27,66
2,4	4,58	7,84	12,19	20,52	28,87
2,5	4,77	8,17	12,7	21,37	30,07
2,6	4,96	8,49	13,21	22,23	31,27
2,7	5,15	8,82	13,72	23,08	32,48
2,8	5,34	9,15	14,23	23,94	33,68
2,9	5,53	9,47	14,74	24,79	34,88
3	5,73	9,8	15,24	25,65	36,09

OVERLOOP (VRIJE VAL) = 0,5 M/SEC

ZUIGBEREIK = 1,0 - 1,2 M/SEC

DRUKBEREIK = 1,5 - 2,0 M/SEC

ASTORE PVC

DRUKBUIS 5 METER

ARTIKELNUMMER	OMSCHRIJVING	€
A 0901205	Drukbus 5 meter, D50	3,60
A 0901206	Drukbus 5 meter, D63	4,85



SOK

ARTIKELNUMMER	OMSCHRIJVING	€
A 0915315	Sok D50	1,10
A 0915316	Sok D63	1,80



EINDKAP

ARTIKELNUMMER	OMSCHRIJVING	€
A 0915628	PVC eindkap D50 PN16	2,30
A 0915629	PVC eindkap D63 PN16	2,80



KNIE (90°)

ARTIKELNUMMER	OMSCHRIJVING	€
A 0915065	Knie 90° - lijm D50	1,75
A 0915066	Knie 90° - lijm D63	2,50
A 0914205	PVC 90° lange bocht D50	11,00
A 0914206	PVC 90° lange bocht D63	18,50



KNIE (45°)

ARTIKELNUMMER	OMSCHRIJVING	€
A 0915135	Knie 45° - lijm D50	2,30
A 0915136	Knie 45° - lijm D63	2,90



T-STUK (90°)

ARTIKELNUMMER	OMSCHRIJVING	€
A 0915185	T-stuk 90° - lijm D50	1,85
A 0915186	T-stuk 90° - lijm D63	2,50



ASTORE PVC

T-STUK (45°)

ARTIKELNUMMER	OMSCHRIJVING	€
A 0915296	T-stuk 45° - lijm D50	5,40
A 0915297	T-stuk 45° - lijm D63	7,60



VERLOOP T-STUK (90°)

ARTIKELNUMMER	OMSCHRIJVING	€
A 0915248	Verloop T-stuk D50 x D32 x D50	3,50
A 0915249	Verloop T-stuk D63 x D32 x D63	5,30

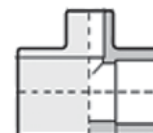

VERLOOPRING

ARTIKELNUMMER	OMSCHRIJVING	€
A 0915532	Verloopring D50 x D32	1,55
A 0915537	Verloopring D63 x D50	1,50
A 0915540	Verloopring D75 x D50	3,20
A 0915541	Verloopring D75 x D63	3,20



VERLOOPSOK

ARTIKELNUMMER	OMSCHRIJVING	€
A 0915403	Verloopsok D63 x D50	1,70
A 0915407	Verloopsok D75 x D63	4,05



KRUISSTUK

ARTIKELNUMMER	OMSCHRIJVING	€
A 0915305	PVC-kruisstuk 50 mm	5,90
A 0915306	PVC-kruisstuk 63 mm	8,80



ASTORE PVC

PUNTSTUK MET BUITENDRAAD

ARTIKELNUMMER	OMSCHRIJVING	€
A 0915479	Puntstuk D50 / D63 x M 1 1/2	5,90
A 0915509	Puntstuk D50 / D63 x M 2"	8,80
A 0915510	Puntstuk D63 / D75 x M 1 1/2	3,40
A 0915511	Puntstuk D63 / D75 x M 2"	4,65

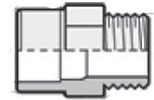

DRAADSOK MET BINNENDRAAD VERSTEVIGD

ARTIKELNUMMER	OMSCHRIJVING	€
A 0915440	Draadsok F D50 x F 1 1/2	10,25
A 0915441	Draadsok F D63 x F 2"	14,45

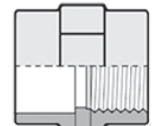

RECHT T-STUK (90°) MET BINNENDRAAD

ARTIKELNUMMER	OMSCHRIJVING	€
A 0915212	Reductie T-stuk D50 x F 1/2" x D50	14,60
A 0915211	Reductie T-stuk D50 x F 3/4 x D50	9,35

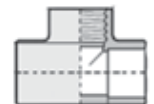

ZICHTGLAS

Eigenschappen

- + 2 lijmverbindingen
- + Ontwerp met bout en schroef
- + Roestvrijstalen versterking
- + PN 10

ARTIKELNUMMER	OMSCHRIJVING	€
A 0941050	Transparant zichtglas ø 50 mm	41,20
A 0941063	Transparant zichtglas ø 63 mm	50,65
A 0941075	Transparant zichtglas ø 75 mm	132,00



ASTORE PVC

DRIEDELIGE WARTELKOPPELING – LIJM

ARTIKELNUMMER	OMSCHRIJVING	€
A 0915005	3-Delige koppelingen - D50	7,90
A 0915006	3-Delige koppelingen - D63	12,15



DRIEDELIGE WARTELKOPPELING – SCHROEFDRAAD MET O-RING

ARTIKELNUMMER	OMSCHRIJVING	€
A 0915023	3-Delige koppelingen D50 x M 1 1/2	18,00
A 0915024	3-Delige koppelingen D63 x M 2"	20,70



2-WEG KOGELAFSLUITER

ARTIKELNUMMER	OMSCHRIJVING	€
A 0921050	2-Weg kogelafsluiters D50	29,70
A 0921063	2-Weg kogelafsluiters D63	44,45



3-WEG KOGELAFSLUITER

ARTIKELNUMMER	OMSCHRIJVING	€
A 0921051	3-Weg kogelafsluiters D50	103,00
A 0921064	3-Weg kogelafsluiters D63	109,00



ELEKTRISCHE KOGELAFSLUITER 230V

ARTIKELNUMMER	OMSCHRIJVING	€
C 0931113	Elektrische 2-weg klep S6 D50 PVC 230 V-ECO	538,00
C 0931115	Elektrische 2-weg klep S6 D63 PVC 230 V-ECO	588,00
C 0931307	Elektrische 3-weg klep S4 D50 PVC 230 V-ECO	724,00
C 0931114	Kogelafsluiter 2-weg PVC met servomotor ø 50 mm - 12-24 V AC/DC	586,00
C 0931116	Kogelafsluiter 2-weg PVC met servomotor ø 63 mm - 12-24 V AC/DC	595,00
C 0931308	Kogelafsluiter 3-weg PVC met servomotor ø 50 mm - 12-24 V AC/DC	665,00
C 0758024	Solarklep 3-weg Praher PVC ø 63 mm - 230 V	915,00
C 0758025	Solarklep 3-weg Praher PVC ø 63 mm - 12-24 V AC/DC	977,00



ASTORE PVC

TERUGSLAGKLEPPEN

ARTIKELNUMMER	OMSCHRIJVING	€
A 0936050	Terugslagkleppen D50	26,80
A 0936063	Terugslagkleppen D63	35,50



AANBOORZADELS

ARTIKELNUMMER	OMSCHRIJVING	€
A 0911548	Aanboorzadels, versterkt D50 x 1/2"	3,30
A 0911549	Aanboorzadels, versterkt D50 x 3/4"	2,40
A 0911563	Aanboorzadels, versterkt D63 x 1/2"	4,25



BUISKLEMMEN

ARTIKELNUMMER	OMSCHRIJVING	€
A 0905005	Muurbevestigingen D50	1,75
A 0905006	Muurbevestigingen D63	2,40
A 0905007	Muuropvulblok D50	0,95
A 0905008	Muuropvulblok D63	1,25



GEREEDSCHAP

KABELZAAG

Voor het doorzagen van kunststof buizen van PVC, PVC-C, polypropyleen (PP) en polyethyleen (PE). Ideaal voor gebruik op moeilijk bereikbare plaatsen.

ARTIKELNUMMER	OMSCHRIJVING	€
A 0989053	Kabelzaag	29,55



TEFLON TAPE EN KOLMAT AFDICHTINGSMIDDEL

Voor het afdichten van conische en cilindrische schroefdraadverbindingen van metaal. Geschikt voor (drink)water, stoom, gas, LPG, glycol, (pers)lucht, verdunde zuren en basen.

ARTIKELNUMMER	OMSCHRIJVING	€
A 0989002	Kolmat geïmpregneerde, vezelversterkte afdichtingsband 14 mm x 15 m	8,45
A 0989001	Teflon tape op rol	2,20



SFT-101 REPAIR

SFT-101 REPAIR is een universele zelffuserende, afdichtende en isolerende reparatietape op siliconenbasis. Voor snelle en eenvoudige reparaties van lekken in leidingen, buizen, fittingen, sifons en slangen. Ook geschikt voor het afdichten (waterdicht maken) van elektrische aansluitingen en voor het isoleren en beschermen van elektrische stekkers en kabels.

ARTIKELNUMMER	OMSCHRIJVING	€
A 0989004	Griffon SFT-101 reparatie tape	20,35



INOXI CLEAN

ARTIKELNUMMER	OMSCHRIJVING	€
N 1267100	Inoxiclean restore set 500 ml	44,50
N 1267101	Inoxiclean Spray 400 ml, onderhoud en reinigen van geborsteld rvs	14,75
N 1267102	Inoxiclean Foam 400 ml, onderhoud en reinigen van gepolijst rvs	14,75

GEREEDSCHAP

PVC TANG EN ONTBramer



N 0989051



N 0989054



N 0989055

ARTIKELNUMMER	OMSCHRIJVING	€
N 0989051	PVC tang, Ø 50 tot 165 mm	62,55
N 0989054	Tang voor Pvc koppelingen Ø 178 tot 500mm	72,35
N 0989055	Ontbramer, voor PVC Ø 25 tot Ø 75 mm	145,00
N 0989056	Vervangingsmes voor ontbramer	38,00

PH/REDOX SIMULATOR



Eigenschappen

De simulator is een millivoltbron die kan worden gebruikt voor het ijken of controleren van de ijking van een pH- of Redox-(mV)meter. Hij dient ook als hulpmiddel bij het oplossen van problemen wanneer pH- of Redox niet functioneren.

ARTIKELNUMMER	OMSCHRIJVING	€
N 0805210	Aseko pH/Redox simulator inclusief kabel voorzien van S7 naar BNC connector	108,00

GRIFFON LIJMEN

Speciaal voor de vakman biedt Griffon een ruim assortiment oplossingsgerichte kwaliteitsproducten. Hiermee staat Griffon garant voor een compleet aanbod voor de sanitair- en installatiebranche, bijvoorbeeld irrigatie, tuinbouw, zwembadbouw, bouw- en infrastructuurtechniek.

UNI-100® XT

Sneldrogende, thixotrope harde PVC-lijm voor het verlijmen van buizen, moffen en fittingen met nauwe en ruime passing (spleetvullend) in druk- en afvoersystemen. Geschikt voor buizen met diameter 315 mm. Max. 16 bar (PN 16). Maximale tolerantie: 0,8 mm spleetpassing / 0,2 mm perspassing.



Eigenschappen

- + Met speciale borstel.
- + Met snelsluiting.
- + THF-vrij.
- + Thixotroop.
- + Spleetvullend.
- + Droog-/uithardingstijd (zie tabel).

∅	16-63 mm		75 - 110 mm		125 - 400 mm	
°C	10 BAR	16 BAR	10 BAR	16 BAR	5 BAR	10 BAR
+5°C - +10°C	12 Hours	24 Hours	24 Hours	48 Hours	36 Hours	72 Hours
> +10°C	4 Hours	8 Hours	8 Hours	16 Hours	12 Hours	24 Hours

ARTIKELNUMMER	OMSCHRIJVING	€
A 0951012	Griffon UNI-100 XT - 250 ml	14,00
A 0951013	Griffon UNI-100 XT - 1.000 ml	41,50

UNI-100®

ARTIKELNUMMER	OMSCHRIJVING	€
A 0951005	PVC-Lijm PVC-U Griffon UNI 500 ml	27,10
A 0951010	PVC-Lijm PVC-U Griffon UNI 1.000 ml	45,80
A 0951011	PVC-Lijm PVC-U Griffon UNI 5.000 ml	213,00



WDF-05®

Sneldrogende, thixotrope harde PVC-lijm voor het verlijmen van buigzame buizen (slangen) en onbuigzame buizen uit PVC, moffen en fittingen met nauwe en ruime passing (spleetvullend) in druk- en afvoersystemen. Uitermate geschikt voor toepassingen onder vochtige omstandigheden, zoals bij zwembaden en whirlpools. Geschikt voor diameters ≤ 160 mm. Max. 16 bar (PN 16). Maximale tolerantie: 0,8 mm spleetpassing (slangen 0,3 mm) / 0,2 mm perspassing.

ARTIKELNUMMER	OMSCHRIJVING	€
A 0951015	Griffon WDF-05, 250 ml	16,55
A 0951016	Griffon WDF-05, 500 ml	32,90



GRIFFON LIJMEN

PVC REINIGER

Voor het reinigen en ontvetten van te verbinden buizen, moffen en fittingen van (hard) PVC, PVC-C en ABS. Tevens geschikt voor het verwijderen van niet-uitgeharde lijmresten en het reinigen van kwasten en gereedschap.

ARTIKELNUMMER	OMSCHRIJVING	€
A 0951001	PVC cleaner 1L	31,25



AQUA MAX

Voor het lijmen, bevestigen en afdichten van vrijwel alle materialen op vrijwel alle oppervlakken. Uitermate geschikt voor zwembadbouw, vijvers en landbouw. Geschikt voor allerlei toepassingen in en rond het zwembad, zoals voor skimmers, randen, tegels, riolering, dakbedekking, afvoerleidingen en dilatatievoegen. Ook geschikt voor toepassingen rond vijvers, zoals riolering, leidingen en vijverranden. Niet geschikt voor PE, PP, PTFE, PA (nylon), bitumen, zuiver gips en acrylglas..

Eigenschappen

- + (Chloor-/zee)waterbestendig.
- + UV-bestendig.
- + Extreem hoge eindsterkte.
- + Extreem hoge, blijvende elasticiteit.
- + Extreem hoog vullend vermogen.
- + Goede opstaande kracht.
- + Krimpt niet; 100% lijm.
- + Oplosmiddelvrij.
- + Geen vervuiling van voegranden.
- + Bestand tegen temperaturen van -40°C tot +100°C.
- + Overschilderbaar.

ARTIKELNUMMER	OMSCHRIJVING	€
E 0757009	Aqua Max koker/cartouche	20,55



INNOTEK

ONDERWATERKIT

Voor afdichting/reparatie van natte delen, ook onder water te gebruiken. De beste kit denkbaar.

De Innotec Powerbond is een montagekit geschikt voor o.a. randtegels.

ARTIKELNUMMER	OMSCHRIJVING	€
E 0757005	Innotec onderwaterkit watervast 290 ml - wit	36,45
E 0757006	Innotec onderwaterkit watervast 290 ml - zwart	36,45
E 0757007	Innotec onderwaterkit watervast 290 ml - grijs	36,45
E 0757000	Innotec Powerbond XS330 verlijmingskit 290 ml, wit	22,85
E 0757001	Innotec Powerbond XS330 verlijmingskit 290 ml, zwart	22,85





W



HOOFDSTUK 10

Accessoires

Zwembadtrappen	348
Grijpbeugels	350
Waterattracties	351
Douches	354
Luxe douches	357

Inbouwdelen

Verlichting

Attracties

Foliebekleding

Filtechtechniek

Pomptechniek

Verwarming en besturingen

Meet- en regeltechniek

PVC

Accessoires

10

Afdekkingen

Onderhoud

Index

ZWEMBADTRAPPEN

Ø 43, rvs AISI 316 met gepolijste afwerking. Leverbaar met dubbele veiligheidstrede (optie). Voorzien van ankers met aarding, rozetten en rubberen stootdoppen.



Trappen en Grijpbeugels enkel geschikt voor privé toepassing. Deze trappen niet geschikt zijn om met vorst buiten te laten. Deze moeten in de winter schoon en droog opgeborgen worden op een droge en vorstvrije plek.

INHANGTRAP WIJD MODEL AISI 316 MET ANTISLIPTREDEN



ARTIKELNUMMER	OMSCHRIJVING	€
C 1001455	Zwembadtrap standaard rvs AISI 316 - breed model 2 treden	424,00
C 1001456	Zwembadtrap standaard rvs AISI 316 - breed model 3 treden	478,00
C 1001457	Zwembadtrap standaard rvs AISI 316 - breed model 4 treden	547,00
C 1001458	Zwembadtrap standaard rvs AISI 316 - breed model 5 treden	621,00
C 1089004	PPG dubbele veiligheidstrede rvs AISI 316	214,00

Artikelnr.	a	b	c	d	e	f hoh.	kg
C 1001455	657	630	260	696	153	500	10,0
C 1001456	657	630	260	946	153	500	11,8
C 1001457	657	630	260	1.196	153	500	13,2
C 1001458	657	630	260	1.446	153	500	14,0

*mm

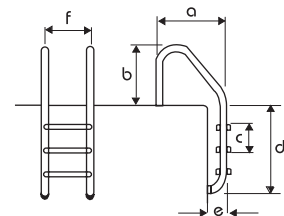

INHANGTRAP SMAL MODEL RVS AISI 316 MET ANTISLIPTREDEN



ARTIKELNUMMER	OMSCHRIJVING	€
C 1001460	Zwembadtrap muur rvs AISI 316 - smal model 2 treden	424,00
C 1001461	Zwembadtrap muur rvs AISI 316 - smal model 3 treden	506,00
C 1001462	Zwembadtrap muur rvs AISI 316 - smal model 4 treden	567,00
C 1001463	Zwembadtrap muur rvs AISI 316 - smal model 5 treden	635,00
C 1089004	PPG dubbele veiligheidstrede rvs AISI 316	214,00

Artikelnr.	a	b	c	d	e	f hoh.	kg
C 1001460	350	630	260	696	153	500	10,0
C 1001461	350	630	260	946	153	500	11,8
C 1001462	350	630	260	1.196	153	500	13,2
C 1001463	350	630	260	1.446	153	500	14,0

*mm

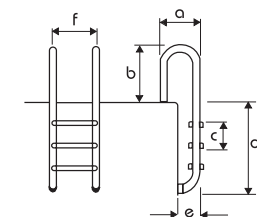

INHANGTRAP PARALLEL-LOOK SERIE



ARTIKELNUMMER	OMSCHRIJVING	€
C 1001465	Zwembadtrap parallel rvs AISI 316 - 3 treden	506,00
C 1001466	Zwembadtrap parallel rvs AISI 316 - 4 treden	567,00

Artikelnr.	a	b	c	d	e	f hoh.
C 1001465	573	630	260	946	157	500
C 1001466	573	630	260	1.196	157	500

*mm

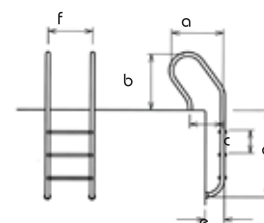

ZWEMBADTRAPPEN

TWEEDELIGE LADDER RVS AISI 316 MET ANTISLIPTREDEN

Tweedelige ladder rvs AISI 316 met antislip treden, voorzien van ankers met aansluitsets voor liner + aardingsplug, rozetten en rubberen stootdoppen.



ARTIKELNUMMER	OMSCHRIJVING	€
C 1001472	Zwembadtrap rvs AISI 316 2-delig model - 3 treden	1.184,00
C 1001473	Zwembadtrap rvs AISI 316 2-delig model - 4 treden	1.272,00
C 1089004	PPG dubbele veiligheidstrede rvs AISI 316	214,00

Artikelnr.	a	b	c	d	e	f hoh.	g	kg
C 1001472	490	796	260	765	153	500	225	22,5
C 1001473	490	796	260	1.015	153	500	225	23,5
C 1001474	490	796	260	1.265	153	500	225	24,5

*mm

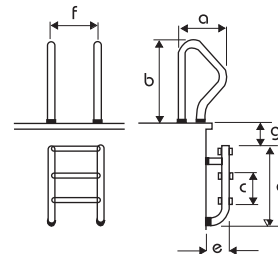

IN OVEREENSTEMMING MET DE EUROPESE NORM



VEILIGHEIDSTREDE RVS AISI 316

ARTIKELNUMMER	OMSCHRIJVING	€
C 1089004	PPG dubbele veiligheidstrede rvs AISI 316	214,00

ARTIKELNUMMER	OMSCHRIJVING	€
C 1090013	PPG bevestigingsvoet tbv. trap, set 2 stuks	23,95
C 1090014	PPG bevestigingsvoet rvs tbv. trap, set 2 stuks	52,40
C 1003041	PPG klapscharnier + montageflens terrasbevestiging	234,00
C 1003042	PPG trapbumper, set 2 stuks	8,10
C 1003043	PPG trapbumper met kogel, set 2 stuks	9,85
C 1090015	PPG traprozet rvs AISI 316 tbv. bevestigingsvoet	15,90



C 1090013



C 1090014

C 1003041



C 1003042



C 1003043



C 1090015

GRIJPBEUGELS

Eigenschappen

- + Handleuningen met ankers of met flenzen.
- + Buis Ø 43, ergonomisch ontwerp en gepolijste afwerking.
- + Geleverd met alle installatiebenodigdheden.



Grijpbeugels worden standaard met flenzen geleverd, eventueel ook beschikbaar met ankers op aanvraag.

GRIJPBEUGEL VOOR INLOOPTRAP

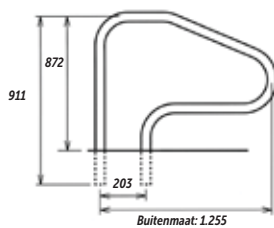

C 1011111

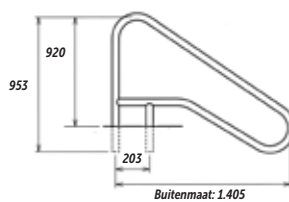

C 1011114

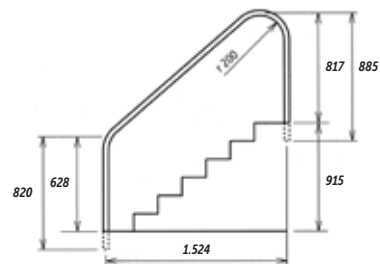

C 1011122

ARTIKELNUMMER	OMSCHRIJVING	€
C 1011111	PPG grijpbeugel FX-01 voor inlooptrap rvs 316	351,00
C 1011114	PPG grijpbeugel FX-02 voor inlooptrap rvs 316	486,00
C 1011122	PPG trapleuning FX-05 voor inlooptrap rvs 316	410,00

WATERATTRACTIES

WATERGORDIJN MAUI

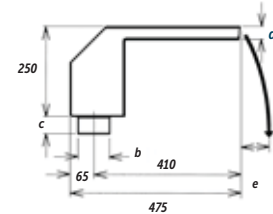
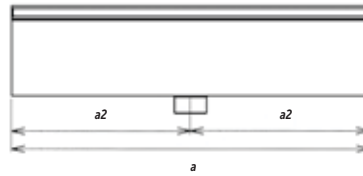

Eigenschappen

- + b = aansluiting met binnendraad (F).
- + Debiet: 10 m³/u (300 mm) – 20 m³/u (500 mm) – 40 m³/u (1.000 mm).

Artikelnr.	a	b	c	d	e
C 0323105	300	2"	42	25	270
C 0323106	500	2"	42	25	250
C 0323107	1.000	3"	48	35	260

ARTIKELNUMMER	OMSCHRIJVING	€
C 0323105	PPG muurmodel watergordijn rvs 316 Maui	957,00
C 0323106	PPG muurmodel watergordijn rvs 316 Maui	1.389,00
C 0323107	PPG muurmodel watergordijn rvs 316 Maui	2.108,00

WATERGORDIJN MINI BALI



C 0323111

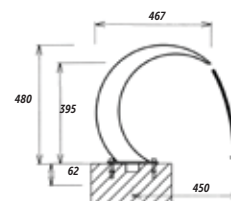
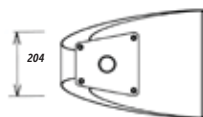

Eigenschappen

- + Instortanker (optioneel, niet bijgeleverd).
- + Aansluiting met binnendraad (F): 1½".
- + Debiet: 20 m³/uur.

ARTIKELNUMMER	OMSCHRIJVING	€
C 0323109	PPG watergordijn rvs 304 mini Bali - geborsteld	1.023,00
C 0323110	PPG watergordijn rvs 316 mini Bali - geborsteld	1.947,00
C 0323111	PPG instortanker tbv. watergordijn mini Bali	457,00

WATERATTRACTIES

WATERGORDIJN BALI

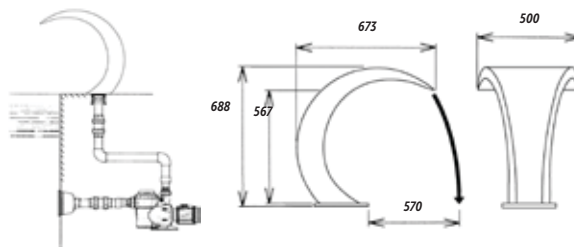

Eigenschappen

- + Instortanker (optioneel, niet bijgeleverd).
- + Aansluiting met binnendraad (F): 2"
- + Debiet: 30 m³/uur.

ARTIKELNUMMER	OMSCHRIJVING	€
C 0323100	PPG watergordijn rvs 316 Bali - gepolijst	2.881,00
C 0323101	PPG watergordijn rvs 316 Bali - geborsteld	3.072,00
C 0323102	PPG instortanker tbv. watergordijn Bali	656,00
C 0323103	PPG sierflens rvs 316 - gepolijst	319,00
C 0323104	PPG sierflens rvs 316 - geborsteld	330,00



WATERATTRACTIES

WATERKANON TAHITI



Eigenschappen

- + Geen instortanker nodig.
- + Aansluiting met buitendraad (M): 1 1/2" Ø 43 mm.
- + Debiet: 6 m³/uur.
- + Spuitmond(en) niet standaard bijgeleverd.
- + Gepolijst.

ARTIKELNUMMER	OMSCHRIJVING	€
C 0323115	PPG waterkanon rvs 316 Tahiti	302,00

SPUITMOND A



ARTIKELNUMMER	OMSCHRIJVING	€
C 0323116	PPG spuitmond rvs 316 model A	179,00

SPUITMOND C



ARTIKELNUMMER	OMSCHRIJVING	€
C 0323118	PPG spuitmond rvs 316 model C	211,00

SPUITMOND B



ARTIKELNUMMER	OMSCHRIJVING	€
C 0323117	PPG spuitmond rvs 316 model B C	137,00

SPUITMOND D



ARTIKELNUMMER	OMSCHRIJVING	€
C 0323119	PPG spuitmond rvs 316 model D	137,00

DOUCHES

JEE-O ORIGINAL SERIE

Deze unieke douche maakt indruk door het fraaie en exclusieve design. Verkrijgbaar in diverse modellen, standaard uitgevoerd met een eenvoudig te bedienen mengkraan (open-dicht / warm-koud). Geborsteld rvs in standaarduitvoering met 2 jaar garantie op de coating, 5 jaar op accessoires en 7 jaar op onderdelen.



Wanneer u de douche inzet in een openbare ruimte raden wij u aan om een muurbeugel te gebruiken.



C 1021210



C 1021232



C 1021213



C 1021233

ARTIKELNUMMER	OMSCHRIJVING	€
 C 1021210	Douche rvs geborsteld Jee-O Original 01	1.925,00
C 1021232	Douche rvs geborsteld Jee-O Original shower push	1.965,00
 C 1021213	Douche rvs geborsteld Jee-O Original 02	2.245,00
 C 1021233	Douche rvs geborsteld Jee-O Original 02TH	2.635,00

Optie: vorstvrij voor alle weersomstandigheden

De optie 'vorstvrij voor alle weersomstandigheden' is een ingebouwde thermostaatkraan en schakelaar die uw douche klaar maakt voor gebruik het hele jaar door. Deze optie is enkel mogelijk af fabriek, inbouw op een later moment is niet mogelijk.

ARTIKELNUMMER	OMSCHRIJVING	€
 C 1021210-365	Douche rvs geborsteld Jee-O Original 01	2.929,00
C 1021232-365	Douche rvs geborsteld Jee-O Original shower push	3.149,00



Deze douche heeft een koud- en warmwater voorziening

DOUCHES

JEE-O FATLINE SERIE

Vrijstaande buitendouches van de serie JEE-O combineren duurzaam ontwerp met veelzijdige functionaliteit.

Ze zijn een perfecte aanvulling in de tuin, ideaal om af te koelen in de zomer, maar ook uit hygiënisch oogpunt onmisbaar. Een warme douche is de beste manier om u af te spoelen na gebruik van een buitenjacuzzi in de winter. Met 2 jaar garantie op de coating, 5 jaar op accessoires en 7 jaar op onderdelen.



C 1021212



C 1021247



C 1021218

ARTIKELNUMMER	OMSCHRIJVING	€
C 1021212	Douche rvs geborsteld Jee-O Fatline 01	2.555,00
C 1021247	Douche rvs geborsteld Jee-O Fatline shower push	2.505,00
C 1021218	Douche rvs geborsteld Jee-O Fatline 02	2.765,00

Optie: vorstvrij voor alle weersomstandigheden

De optie 'vorstvrij voor alle weersomstandigheden' is een ingebouwde thermostaatkraan en schakelaar die uw douche klaar maakt voor gebruik het hele jaar door. Deze optie is enkel mogelijk af fabriek, inbouw op een later moment is niet mogelijk.

ARTIKELNUMMER	OMSCHRIJVING	€
C 1021212-365	Douche rvs geborsteld Jee-O Fatline 01	3.509,00
C 1021247-365	Douche rvs geborsteld Jee-O Fatline shower push	3.689,00

Deze douche heeft een koud- en warmwater voorziening

DOUCHES

JEE-O BLOOM SERIE

Deze elegante collectie haalt inspiratie uit zowel de natuur als uit geometrische vormen. De zeshoekige vormen van de kraankoppen en handgrepen benadrukken het geometrische thema nog meer, terwijl de douchekop is geïnspireerd op het natuurlijke vormen van de zonnebloem.



C 1021249



C 1021250

ARTIKELNUMMER	OMSCHRIJVING	€
 C 1021249	Douche rvs gun metal Jee-O Bloom 01 met dubbele draaiknop	2.750,00
 C 1021250	Douche rvs gun metal Jee-O Bloom 02 met dubbele draaiknop en handdouche	3.300,00



Deze douche heeft een koud- en warmwater voorziening

LUXE DOUCHES

JEE-O SOHO SERIE

Deze moderne douche met industrieel design is een echte eyecatcher – binnen én buiten. Want door het hoogwaardige rvs is de douche ook ideaal buiten te gebruiken. De Soho douche beschikt over een ééngreepsmengkraan waardoor de douche gemakkelijk is te bedienen. Binnen één handomdraai zet je de kraan aan en regel je de temperatuur van deze luxe douche.



C 1021216



C 1021209



C 1021248



C 1021260

ARTIKELNUMMER	OMSCHRIJVING	€
C 1021209	Douche rvs Jee-O Soho 01 - hammercoated zwart	3.275,00
C 1021216	Douche rvs Jee-O Soho 01 - RAW, geborsteld	3.275,00
C 1021248	Douche rvs Jee-O Soho 02 - hammercoated zwart (met handdouche)	3.550,00
C 1021260	Douche rvs Jee-O Soho 02 - geborsteld (met handdouche)	3.550,00

Optie: vorstvrij voor alle weersomstandigheden

De optie 'vorstvrij voor alle weersomstandigheden' is een ingebouwde thermostaatkraan en schakelaar die uw douche klaar maakt voor gebruik het hele jaar door. Deze optie is enkel mogelijk af fabriek, inbouw op een later moment is niet mogelijk.

Zwart hammercoated gelakt of geborsteld rvs – ø 89 mm, stahoogte 2.300 mm. De hammercoated gelakte afwerking dient met water en zeep of alcohol schoongemaakt te worden. UV-stralen en extreme temperaturen kunnen het oppervlak van de douche aantasten.

ARTIKELNUMMER	OMSCHRIJVING	€
C 1021209-365	Douche rvs Jee-O Soho 01 - hammercoated zwart	4.241,00

Deze douche heeft een koud- en warmwater voorziening

LUXE DOUCHES

JEE-O SOHO SERIE



C 1021223



C 1021224



C 1021225



C 1021226

ARTIKELNUMMER	OMSCHRIJVING	€
Standaard		
 C 1021223	Douche Rvs Jee-O Soho 01 - Zand	3.275,00
 C 1021224	Douche Rvs Jee-O Soho 01 - Klei	3.275,00
 C 1021225	Douche Rvs Jee-O Soho 02 - Zand	3.550,00
 C 1021226	Douche Rvs Jee-O Soho 02 - Klei	3.550,00

Optie: vorstvrij voor alle weersomstandigheden

De optie 'vorstvrij voor alle weersomstandigheden' is een ingebouwde thermostaatkraan en schakelaar die uw douche klaar maakt voor gebruik het hele jaar door. Deze optie is enkel mogelijk af fabriek, inbouw op een later moment is niet mogelijk.

Zwart hammercoated gelakt of geborsteld rvs – ø 89 mm, stahoogte 2.300 mm. De hammercoated gelakte afwerking dient met water en zeep of alcohol schoongemaakt te worden. UV-stralen en extreme temperaturen kunnen het oppervlak van de douche aantasten.

ARTIKELNUMMER	OMSCHRIJVING	€
Standaard		
 C 1021223-365	Douche Rvs Jee-O Soho 01 - Zand	4.549,00
 C 1021224-365	Douche Rvs Jee-O Soho 01 - Klei	4.459,00

LUXE DOUCHES

JEE-O CONE SERIE



C 1021251







C 1021252



C 1021253



C 1021254

ARTIKELNUMMER	OMSCHRIJVING	€
Standaard		
 C 1021251	Douche Jee-O Cone 01 - rvs geborsteld	2.575,00
 C 1021252	Douche Jee-O Cone 01 - rvs gun metal	2.975,00
 C 1021253	Douche Jee-O Cone 02 - rvs geborsteld (met handdouche)	2.975,00
 C 1021254	Douche Jee-O Cone 02 - rvs gun metal (met handdouche)	3.550,00

ACCESSOIRES

ARTIKELNUMMER	OMSCHRIJVING	€
E 1021245	Jee-O rvs cleaner & protect	45,50

 Deze douche heeft een koud- en warmwater voorziening

THE EDGE



AQUADECK®
POOLCOVERS



HOOFDSTUK 11

Afdekkingen

Aquadeck	324
In- en opbouw mogelijkheden	383
Noppenfolie afdekking	396
Superfoam afdekking	398
Oprolsystemen	399
The Edge	400
Bladernet (Blizzard Super Luxe)	402
Winterafdekking (Artic en Artic Luxe)	403
4 Seasons afdekking	404
Winterafdekkingen voor lamellen	405

Inbouwdelen

Verlichting

Attracties

Foliebekleding

Filtertechniek

Pomptechniek

Verwarming en besturingen

Meet- en regeltechniek

PVC

Accessoires

Afdekkingen

11

Onderhoud

Index

AQUADECK®

POOLCOVERS

Een zwembad staat voor luxe, quality time met het gezin, beweging en ontspanning. Elk onderdeel van het zwembad moet bijdragen aan deze verwachting. Bij Aquadeck® zien wij de afdekking als het meest bepalende element van het zwembad. De afdekking opent en sluit uw dag aan het zwembad. Een Aquadeck® opent en sluit het zwembad niet alleen veilig, maar biedt ook talloze voordelen die het een waardevolle investering maken. Deze automatische

afdekking helpt u energie te besparen, vermindert waterverdamping en biedt zelfs een natuurlijke warmtebron. Met een breed scala aan lamellen is er voor elke tuin een perfecte match. We combineren functionaliteit, kwaliteit en design in elk detail. Door te kiezen voor Aquadeck®, kiest u voor een state-of-the-art product dat gemaakt werd met oog voor detail.

Onze lamellen

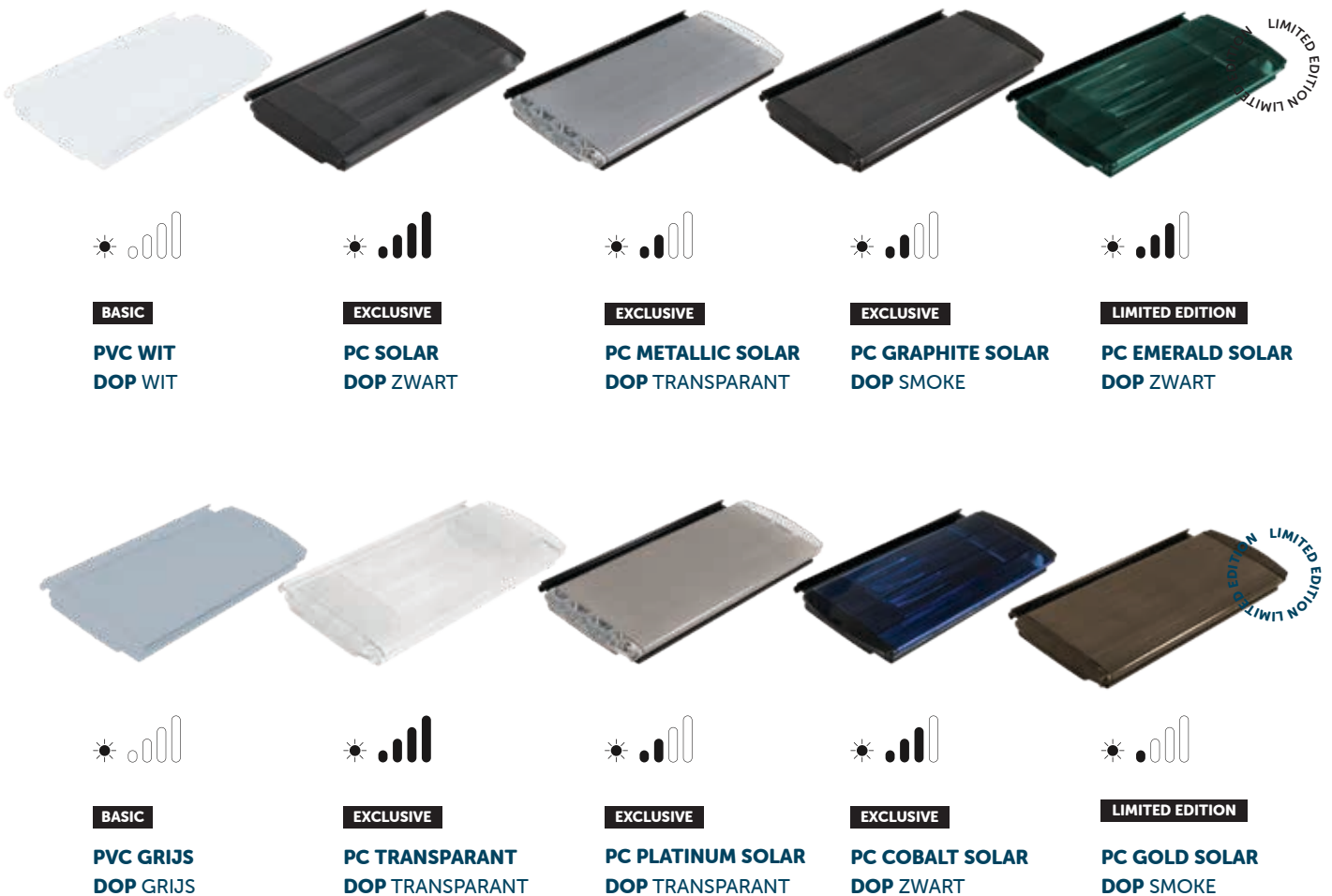

Solar intensity: Dit geeft aan hoe effectief de lamellen zonlicht absorberen en omzetten in warmte voor het zwembadwater. Hoe hoger de solar intensity (zonintensiteit), hoe beter de lamellen het zwembad verwarmen. Dit resulteert in lagere energiekosten en een verlengd zwemseizoen.



Wat maakt Aquadeck® zo uniek?

1 Anti-Alg Concept

Ons unieke Anti-Alg Concept voorkomt algengroei in de scharnierkamers van de afdekking, waardoor deze schoon en onderhoudsarm blijft.

2 5 Jaar Garantie

Aquadeck® biedt 5 jaar garantie op alle lamellen en op alle andere Aquadeck®-producten.

3 Geavanceerde Productie

Onze lamellenafdekkingen worden volledig automatisch geproduceerd met behulp van hoogtechnologische machines. Zo waarborgen we een constante kwaliteit en snelle productie.

4 Strak Design

Met meer dan 25 jaar expertise hebben onze lamellen een strakke en precieze pasvorm. Zo komen we dicht bij ultieme perfectie.

5 Hoge Isolatiewaarde

Aquadeck® lamellen zijn voorzien van grote luchtkamers, die uitstekende isolatie bieden om de watertemperatuur van het zwembad stabiel te houden.

6 Dubbele Waterdichtheid

Onze lamellen zijn ultrasoon gelast en afgedicht met siliconekit. Een garantie op 100% waterdichtheid.

7 Tri-Extrusie Technologie

Met behulp van tri-extrusie voegen we een UV-beschermingslaag toe aan de bovenkant van de lamel. Dit beschermt beter tegen blootstelling aan de zon.



ONTDEK OOK ONZE
GROTE SELECTIE VAN INBOUW-
EN OPBOUWOPTIES.

MY AQUADECK

Inspireren. Faciliteren. Informeren.

Configureer uw perfecte pool cover

Aquadeck heet afgelopen jaar gewerkt aan een nieuwe OrderTool: MY Aquadeck. Iets waar we best trots op zijn, want deze nieuwe 'Aquadeck configurator' is close... to be perfect.

Wat mag u van MY Aquadeck verwachten? Met de nieuwe 'Aquadeck Configurator' gaan we een stap verder. We inspireren, faciliteren en informeren.



Inspireren

MY Aquadeck helpt uw eindklanten om hun perfecte afdekking samen te stellen. Met behulp van een mooie 3D-visualisatie configureert u ter plekke de perfecte afdekking. U inspireert

uw klant met mooie tekeningen, voegt opties toe en kiest uw favoriete kleur en inbouwmogelijkheden. Zo schets je, eenvoudig en snel, het perfecte plaatje.



Faciliteren

MY Aquadeck staat synoniem voor gebruiksgemak. In enkele duidelijke stappen stelt u het ideale dek samen. Als zwembadbouwer heeft u direct inzicht in de prijs dankzij de automatische calculatie. Zo werkt MY Aquadeck voor u en hoeft u niet te wachten op een antwoord of offerte. In uw account vindt u een overzicht van alle lopende bestellingen en de bestelgeschiedenis. Ook voor Aquadeck is de nieuwe configurator 'next level'. Uw order wordt sneller verwerkt en laat zelfs toe om vandaar uit ons hypermodern machinepark

aan te sturen. Faciliteren op zijn best en een volgende stap richting efficiëntie en perfectie.



Informeren

MY Aquadeck telt een schat aan informatie. U vindt er datasheets en handleidingen, maar ook gedetailleerde info over solarsterkte, inbouwmaten, roldiameters. MY Aquadeck is altijd up-to-date en is uw centrale Aquadeck plek waar u alles bij de hand hebt. Het is uw digitaal kompas om uw klant wegwijs te maken en perfect te informeren.

Aquadeck streeft naar de allerbeste ondersteuning én beleving voor uw zwembadklant. MY Aquadeck helpt ons samen dat doel te realiseren. In combinatie met ons volautomatisch machinepark, kunnen we sneller, eenvoudiger en efficiënter uw automatische afdekking produceren en leveren.

Dát is 'close... to be perfect'!



My Aquadeck in een notendop

- ~ Configureer snel en eenvoudig uw Aquadeck-afdekking in 3D
- ~ Voeg eenvoudig opties toe
- ~ Werk efficiënt dankzij de automatische prijscalculatie
- ~ Stel de modus 'zonder prijzen' in om eindklanten te inspireren en ter plekke hun ideale afdekking te configureren
- ~ Krijg toegang tot een schat aan technische informatie:
 - van handleidingen, roldiameters, inbouwmaten tot gedetailleerde info over de solarenergie van uw lamellen
- ~ Bekijk al uw orders en bestelgeschiedenis in één oogopslag
- ~ Inspireer uw klanten dankzij het uitgebreide scala aan kleuren, 3D-tekeningen en knappe realisaties
- ~ MY Aquadeck inspireert, faciliteert en informeert

AQUADECK

LAMELLEN PVC WIT

Lengte en breedte van het bad afronden op 0,5 meter naar boven

Breedte zwembad	2 m	2,5 m	3 m	3,5 m	4 m
Prijs per m	€ 185,00	€ 220,00	€ 255,00	€ 290,00	€ 325,00
Artikelnummer	D 1141200-2	D 1141200-2,5	D 1141200-3	D 1141200-3,5	D 1141200-4

Breedte zwembad	4,5 m	5 m	5,5 m	6 m
Prijs per m	€ 360,00	€ 395,00	€ 430,00	€ 465,00
Artikelnummer	D 1141200-4,5	D 1141200-5	D 1141200-5,5	D 1141200-6

Berekeningsvoorbeeld: zwembadafmeting (breedte x lengte) 3,90 x 11,00 m = artikelnummer D 1141200-4 (4 m) x 11 = € 3.575,00

INLOOPTRAP PVC WIT

D 1141264	Ronde inlooptrap PC Wit	616,00
D 1141272	Trapezium inlooptrap PC Wit	616,00
D 1141280	Rechte inlooptrap PC Wit	616,00



LAMELLEN PVC GRIJS

Lengte en breedte van het bad afronden op 0,5 meter naar boven

Breedte zwembad	2 m	2,5 m	3 m	3,5 m	4 m
Prijs per m	€ 185,00	€ 220,00	€ 255,00	€ 290,00	€ 325,00
Artikelnummer	D 1141201-2	D 1141201-2,5	D 1141201-3	D 1141201-3,5	D 1141201-4

Breedte zwembad	4,5 m	5 m	5,5 m	6 m
Prijs per m	€ 360,00	€ 395,00	€ 430,00	€ 465,00
Artikelnummer	D 1141201-4,5	D 1141201-5	D 1141201-5,5	D 1141201-6

Berekeningsvoorbeeld: zwembadafmeting (breedte x lengte) 5,40 x 12,40 m = artikelnummer D 1141201-5,5 (5,5 m) x 12,50 = € 5.375,00

INLOOPTRAP PVC GRIJS

D 1141263	Ronde inlooptrap PVC Grijs	616,00
D 1141271	Trapezium inlooptrap PVC Grijs	616,00
D 1141279	Rechte inlooptrap PVC Grijs	616,00



AQUADECK

LAMELLEN PC TRANSPARANT

Lengte en breedte van het bad afronden op 0,5 meter naar boven

Breedte zwembad	2 m	2,5 m	3 m	3,5 m	4 m
Prijs per m	€ 315,00	€ 385,00	€ 450,00	€ 510,00	€ 580,00
Artikelnummer	D 1141204-2	D 1141204-2,5	D 1141204-3	D 1141204-3,5	D 1141204-4

Breedte zwembad	4,5 m	5 m	5,5 m	6 m
Prijs per m	€ 645,00	€ 710,00	€ 775,00	€ 840,00
Artikelnummer	D 1141204-4,5	D 1141204-5	D 1141204-5,5	3D 1141204-6

Berekeningsvoorbeeld: zwembadafmeting (breedte x lengte) 2,40 x 8,80 m = artikelnummer D 1141204-2,5 (2,5 m) x 9,00 = € 3.465,00

INLOOPTRAP PC TRANSPARANT

D 1141258	Ronde inlooptrap PC Transparant	1.009,00
D 1141266	Trapezium inlooptrap PC Transparant	1.009,00
D 1141274	Rechte inlooptrap PC Transparant	1.009,00



LAMELLEN PC SOLAR

Uitgevoerd met zwarte doppen Lengte en breedte van het bad afronden op 0,5 meter naar boven

Breedte zwembad	2 m	2,5 m	3 m	3,5 m	4 m
Prijs per m	€ 315,00	€ 385,00	€ 450,00	€ 510,00	€ 580,00
Artikelnummer	D 1141205-2	D 1141205-2,5	D 1141205-3	D 1141205-3,5	D 1141205-4

Breedte zwembad	4,5 m	5 m	5,5 m	6 m
Prijs per m	€ 645,00	€ 710,00	€ 775,00	€ 840,00
Artikelnummer	D 1141205-4,5	D 1141205-5	D 1141205-5,5	D 1141205-6

Berekeningsvoorbeeld: zwembadafmeting (breedte x lengte) 3,10 x 8,00 m = artikelnummer D 1141205-3,5 (3,5 m) x 8,00 = € 4.080,00

INLOOPTRAP PC SOLAR

D 1141257	Ronde inlooptrap PC Solar	1.009,00
D 1141265	Trapezium inlooptrap PC Solar	1.009,00
D 1141273	Rechte inlooptrap PC Solar	1.009,00



AQUADECK

LAMELLEN PC GRAPHITE SOLAR

Uitgevoerd met smoke doppen

Lengte en breedte van het bad afronden op 0,5 meter naar boven

Breedte zwembad	2 m	2,5 m	3 m	3,5 m	4 m
Prijs per m	€ 340,00	€ 410,00	€ 480,00	€ 550,00	€ 620,00
Artikelnummer	D 1141208-2	D 1141208-2,5	D 1141208-3	D 1141208-3,5	D 1141208-4

Breedte zwembad	4,5 m	5 m	5,5 m	6 m
Prijs per m	€ 690,00	€ 765,00	€ 835,00	€ 910,00
Artikelnummer	D 1141208-4,5	D 1141208-5	D 1141208-5,5	D 1141208-6

Berekeningsvoorbeeld: zwembadafmeting (breedte x lengte) 5,20 x 11,90 m = artikelnummer D 1141208-5,5 (5,5 m) x 12,00 = € 10.020,00

INLOOPTRAP PC GRAPHITE SOLAR

D 1141259	Ronde inlooptrap PC Graphite Solar	1.099,00
D 1141267	Trapezium inlooptrap PC Graphite Solar	1.099,00
D 1141275	Rechte inlooptrap PC Graphite Solar	1.099,00



LAMELLEN PC PLATINUM SOLAR

Lengte en breedte van het bad afronden op 0,5 meter naar boven

Breedte zwembad	2 m	2,5 m	3 m	3,5 m	4 m
Prijs per m	€ 340,00	€ 410,00	€ 480,00	€ 550,00	€ 620,00
Artikelnummer	D 1141207-2	D 1141207-2,5	D 1141207-3	D 1141207-3,5	D 1141207-4

Breedte zwembad	4,5 m	5 m	5,5 m	6 m
Prijs per m	€ 690,00	€ 765,00	€ 835,00	€ 910,00
Artikelnummer	D 1141207-4,5	D 1141207-5	D 1141207-5,5	D 1141207-6

Berekeningsvoorbeeld: zwembadafmeting (breedte x lengte) 5,95 x 12,75 m = artikelnummer D 1141207-6 (6,0 m) x 13,00 = € 11.830,00

INLOOPTRAP PC PLATINUM SOLAR

D 1141260	Ronde inlooptrap PC Platinum Solar	1.099,00
D 1141268	Trapezium inlooptrap PC Platinum Solar	1.099,00
D 1141276	Rechte inlooptrap PC Platinum Solar	1.099,00



AQUADECK



Voor het acutele overzicht van de beschikbare lamelkleuren verwijzen wij u graag naar de **Aquadeck ordertool**.

LAMELLEN PC EMERALD SOLAR

Lengte en breedte van het bad afronden op 0,5 meter naar boven

Breedte zwembad	2 m	2,5 m	3 m	3,5 m	4 m
Prijs per m	€ 340,00	€ 410,00	€ 480,00	€ 550,00	€ 620,00
Artikelnummer	D 1141353-2	D 1141353-2,5	D 1141353-3	D 1141353-3,5	D 1141353-4

Breedte zwembad	4,5 m	5 m	5,5 m	6 m
Prijs per m	€ 690,00	€ 765,00	€ 835,00	€ 910,00
Artikelnummer	D 1141353-4,5	D 1141353-5	D 1141353-5,5	D 1141353-6

Berekeningsvoorbeeld: zwembadafmeting (breedte x lengte) 1,95 x 8,60 m = artikelnummer D 1141206-2 (2,0 m) x 9,00 = € 3.060,00

INLOOPTRAP PC EMERALD SOLAR

D 1141362	Ronde inlooptrap PC Emerald Solar	1.099,00
D 1141364	Trapezium inlooptrap PC Emerald Solar	1.099,00
D 1141366	Rechte inlooptrap PC Emerald Solar	1.099,00

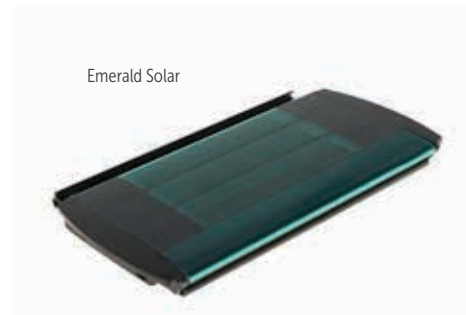

LAMELLEN PC GOLD SOLAR

Uitgevoerd met zwarte doppen

Lengte en breedte van het bad afronden op 0,5 meter naar boven

Breedte zwembad	2 m	2,5 m	3 m	3,5 m	4 m
Prijs per m	€ 340,00	€ 410,00	€ 480,00	€ 550,00	€ 620,00
Artikelnummer	D 1141354-2	D 1141354-2,5	D 1141354-3	D 1141354-3,5	D 1141354-4

Breedte zwembad	4,5 m	5 m	5,5 m	6 m
Prijs per m	€ 690,00	€ 765,00	€ 835,00	€ 910,00
Artikelnummer	D 1141354-4,5	D 1141354-5	D 1141354-5,5	D 1141354-6

Berekeningsvoorbeeld: zwembadafmeting (breedte x lengte) 2,90 x 10,00 m = D 1141209-3 (3 m) x 10 = € 4.800,00

INLOOPTRAP PC GOLD SOLAR

D 1141361	Ronde inlooptrap PC Gold	1.099,00
D 1141365	Trapezium inlooptrap PC Gold	1.099,00
D 1141363	Rechte inlooptrap PC Gold	1.099,00

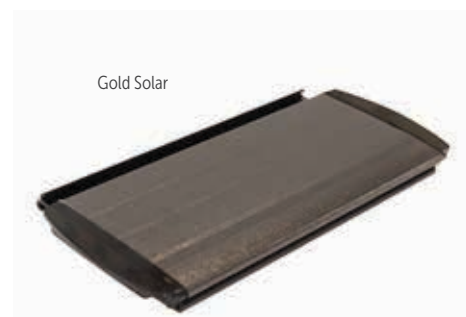

AQUADECK

EXTRA AANPASSINGEN AAN DE LAMELLEN

Haaievinnen tbv. skimmers en rechte trappen

Een fraaie afronding ter geleiding van de lamellen bij skimmers op de lange zijde van het bad en bij rechte trappen

D 1141331	Haaivinvin aan beide zijden van de lamellen	26,00
D 1141332	Haaivinvin linker zijde van de lamellen	22,00
D 1141333	Haaivinvin rechter zijde van de lamellen	22,00

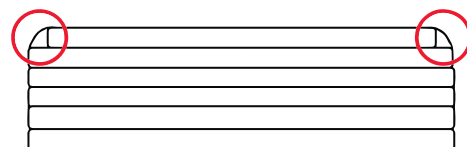

Afschuinen tbv. skimmers en rechte trappen

Trapsgewijs inkorten van de 1e 3 lamellen bij skimmers op de lange zijde van het bad en bij rechte trappen

D 1141281	1 ^e 3 lamellen afgeschuind aan beide zijdes	18,00
D 1141282	1 ^e 3 lamellen afgeschuind aan linker zijde	18,00
D 1141283	1 ^e 3 lamellen afgeschuind aan rechter zijde	18,00



Ronde hoeken in het zwembad

Trapsgewijs inkorten van de lamellen.

D 1141284	Ronde hoeken aan de voorzijde van het zwembad, R1 en R2	19,00
D 1141285	Ronde hoeken aan de voor- en achterzijde van het zwembad, R1 t/m R4	25,00



Skimmer - inspuiter uitsparing

Bij aanwezigheid van skimmers en/of inspuiter aan de kopse kant van het bad en waar zich tevens het oprolmechanisme bevindt, kunnen uitsparingen worden voorzien in de lamellen zodat de skimmers/inspuiter niet geblokkeerd worden door de lamellen als de afdekking is gesloten.

D 1141315	1x Skimmer - inspuiter uitsparing	62,00
D 1141316	2x Skimmer - inspuiter uitsparing	67,00
D 1141317	3x Skimmer - inspuiter uitsparing	82,00

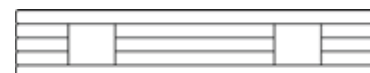

AFSCHUINING OVER DE LENGTE VAN HET ZWEMBAD

D 1141220	Afschuinen lamellen per lopende meter	per m ¹	121,00
-----------	---------------------------------------	--------------------	--------

UITSPARING INHANGTRAP

D 1141219	Uitsparing tbv. inhangtrap	62,00
-----------	----------------------------	-------

Bij uitzonderlijk gevormde zwembaden en trappen raadpleeg onze verkoopafdeling voor een offerte.

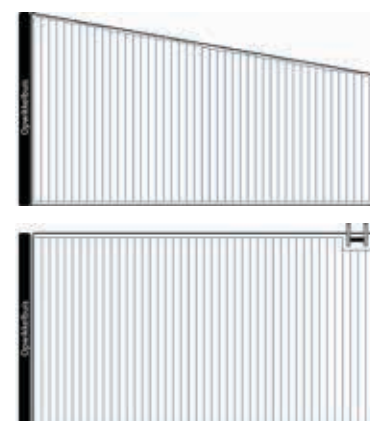

AQUADECK

BUISMOTOR VOOR INBOUWTOEPASSINGEN

OPWIKKELCONSTRUCTIE MET BUISMOTOR 250 NM

Buismotor 24 V, 250 Nm voorzien van 10 m kabel	Elektronische besturing 220/24 V	Sleutel schakelaar opbouw
rvs 316 opwikkelbuis Ø 139 mm	Elektronische eindafstelling	Draadsok 40x1"
Transportverpakking karton *	Set linten 1.500 mm	Aangietset tbv. buismotor **



Opwikkelconstructie met ingebouwde buismotor 250 Nm standaard voorzien met 10 m kabellengte (exclusief montageset)

Afronden op 0,5 meter naar boven.

2 m	2,5 m	3 m	3,5 m	4 m	4,5 m	5 m	5,5 m	6 m
€ 5.076,00	€ 5.192,00	€ 5.308,00	€ 5.424,00	€ 5.542,00	€ 5.658,00	€ 5.773,00	€ 5.890,00	€ 6.006,00
D 1141000	D 1141001	D 1141002	D 1141003	D 1141004	D 1141005	D 1141006	D 1141007	D 1141008

Meerprijs langere kabellengte

15 m	20 m
€ 224,00	€ 353,00
D 1141115	D 1141109

OPWIKKELCONSTRUCTIE MET BUISMOTOR 500 NM

Buismotor 24 V, 500 Nm voorzien van 15 m kabel	Elektronische besturing 220/24 V	Sleutel schakelaar opbouw
rvs 316 opwikkelbuis Ø 206 mm	Elektronische eindafstelling	Draadsok 40x1"
Transportverpakking karton *	Set linten 1.500 mm	Aangietset tbv. buismotor **



Opwikkelconstructie met ingebouwde buismotor 500 Nm standaard voorzien met 15 m kabellengte (exclusief montageset)

Afronden op 0,5 meter naar boven.

2 m	2,5 m	3 m	3,5 m	4 m	4,5 m	5 m	5,5 m	6 m
€ 8.690,00	€ 8.889,00	€ 9.089,00	€ 9.289,00	€ 9.490,00	€ 9.689,00	€ 9.886,00	€ 10.088,00	€ 10.289,00
D 1141013	D 1141014	D 1141015	D 1141016	D 1141017	D 1141018	D 1141019	D 1141020	D 1141021

LANGERE KABELLENGETE NIET MOGELIJK

- * Beperkte verpakking Benelux of afhaal. Voor alle andere transporten zijn er houten transportkisten.
- ** De garantie komt te vervallen indien de bekabeling niet wordt aangegoten met bijgeleverde aangietset! Alle systemen moeten vrij uit te bouwen zijn ivm. eventueel uitwisselen van de buismotor.

AQUADECK

COMPLETE MONTAGESETS TBV. OPWIKKELCONSTRUCTIE BUISMOTOR 250 NM

Wanddoorvoer tbv. Betonnen en gemetselde zwembaden

Toe te passen bij zwembaden waarbij de wanden reeds zijn vervaardigd. Bij wanddoorvoeren is het noodzakelijk om door de wand te boren. Dit kan ook nog als de folie/tegels reeds zijn aangebracht. Bij alle type zwembaden toe te passen.

✔ *Betonnen en gemetselde zwembaden reeds voorzien van folie of tegels*

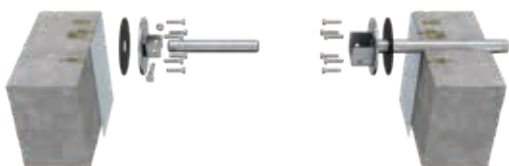

D 1141121	Complete set wanddoorvoer met doorvoer van 320 mm	per set	375,00
D 1141170	Complete set wanddoorvoer met doorvoer van 360 mm	per set	375,00
D 1141171	Complete set wanddoorvoer zonder 320/360 mm doorvoer	per set	375,00

Wanddoorvoer tbv. Pe/pp zwembaden



D 1141095	Complete set wanddoorvoer met 100 mm doorvoer voor PE/PP zwembaden	per set	375,00
D 1141172	Complete set wanddoorvoer zonder 100 mm doorvoer voor PE/PP zwembaden	per set	375,00

Wanddoorvoer tbv. Polyester en vinylester zwembaden

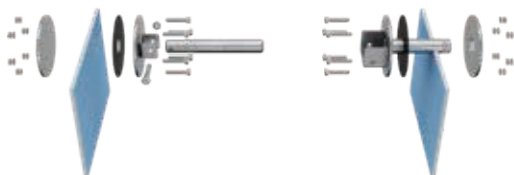

D 1141096	Complete set wanddoorvoer 100 mm voor polyester zwembaden	per set	375,00
-----------	---	---------	--------

AQUADECK

WANDDOORVOER TBV. RVS ZWEMBADEN



D 1141198	Complete set wanddoorvoer 100 mm voor rvs zwembaden	per set	375,00
-----------	---	---------	---------------

Instortdelen tbv. Betonnen, gemetselde en polystyreen zwembaden

Toe te passen bij nieuwbouw zwembaden waarbij de instortdelen in de beton kunnen worden geïntegreerd. Folie/tegels achteraf nog te plaatsen.



D 1141091	Complete set instortdelen met doorvoer van 320 mm	per set	546,00
D 1141079	Complete set instortdelen met doorvoer van 360 mm	per set	546,00

Instortdeel enkel motorzijde tbv. Betonnen en gemetselde zwembaden



D 1141173	Complete set 1-zijde instortdeel met doorvoer 320 mm, andere zijde rechtstreeks op de wand	per set	546,00
-----------	--	---------	---------------

AQUADECK

VOORMONTAGEDELEN TBV. BETONNEN EN GEMETSELDE ZWEMBADEN



D 1141093	Complete set voormontagedelen met doorvoer van 320 mm	per set	546,00
D 1141174	Complete set voormontagedelen met doorvoer van 360 mm	per set	546,00

KABELGOOT TBV. BETONNEN EN GEMETSELDE ZWEMBADEN

Toe te passen bij bestaande zwembaden die reeds zijn afgewerkt met folie/tegels. Boren in de wand is niet nodig. De motorkabel wordt geleid in een rvs kabelgoot.

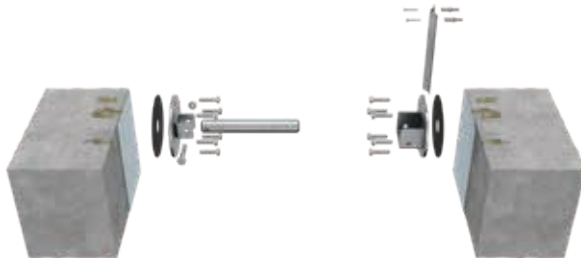

D 1141120	Complete set kabelgoot met een lengte van 1.250 mm	per set	375,00
-----------	--	---------	--------

🕒 *Betonnen en gemetselde zwembaden reeds voorzien van folie of tegels*

INHANGPLATEN TBV. ALLE TYPE ZWEMBADEN

Toe te passen bij bestaande zwembaden die reeds zijn afgewerkt met folie/tegels. Boren in de wand is niet nodig. De rvs inhangplaten worden geïnstalleerd tussen de bovenkant van de zwembadwand en de boordstenen. Hiervoor dient op de plek van de inhangplaten beton te zijn voorzien. De motorkabel wordt geleid in een geïntegreerde rvs kabelgoot op de inhangplaat.

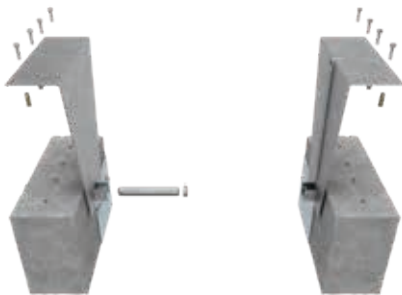

D 1141150	Complete set met inhangplaten 500 mm	per set	865,00
-----------	--------------------------------------	---------	--------

AQUADECK

LOSSE INSTORT-/VOORMONTAGE-/AFMONTAGE DELEN TBV. OPWIKKELCONSTRUCTIE BUISMOTOR 250 NM

Ons advies is om te allen tijde complete sets montagegedelen te bestellen. Bij de wens om in het bouwproces de voormontage -/afmontage delen afzonderlijk op voorraad te houden, vindt u hier de betreffende losse artikelen.

Toe te passen bij nieuwbouw zwembaden waarbij de instortdelen in de beton kunnen worden geïntegreerd. Folie/tegels achteraf nog te plaatsen.



D 1141090	Set instortdelen met doorvoer van 320 mm	per set	
-----------	--	---------	--

- Betonnen en gemetselde zwembaden nog **niet** voorzien van folie
- Polystyreen baden nog **niet** voorzien van folie
- Exclusief** afmontageset (art. nummer 1141094)



D 1141092	Set voormontagegedelen met doorvoer van 320 mm	per set	171,00
-----------	--	---------	---------------

- Betonnen en gemetselde zwembaden nog **niet** voorzien van folie
- Exclusief** afmontageset (art. nummer 1141094)

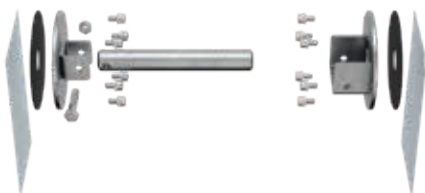

D 1141094	Afmontageset tbv. instortdelen, voormontagegedelen en voormontageplaten	per set	375,00
-----------	---	---------	---------------

- Betonnen, gemetselde en polystyreen zwembaden voorzien van instortdelen (1141090)
- Betonnen, gemetselde en polystyreen zwembaden voorzien van voormontagegedelen (1141092)
- Betonnen, gemetselde en polystyreen zwembaden voorzien van voormontageplaten (1141098 + 1141256)

AQUADECK

COMPLETE MONTAGESETS TBV. OPWIKKELCONSTRUCTIE BUISMOTOR 500 NM

Wanddoorvoer tbv. betonnen en gemetselde zwembaden

Toe te passen bij zwembaden waarbij de wanden reeds zijn vervaardigd. Bij wanddoorvoeren is het noodzakelijk om door de wand te boren. Dit kan ook nog als de folie/tegels reeds zijn aangebracht. Bij alle type zwembaden toe te passen.



D 1141175	Complete set wanddoorvoer met doorvoer van 320 mm (500 Nm)	per set	644,00
-----------	--	---------	---------------

WANDDOORVOER TBV. PE/PP ZWEMBADEN



D 1141176	Complete set wanddoorvoer met 100 mm doorvoer voor PE/PP zwembaden (500 Nm)	per set	690,00
-----------	---	---------	---------------

INSTORTDELEN TBV. BETONNEN, GEMETSELDE EN POLYSTYREEN ZWEMBADEN

Toe te passen bij nieuwbouw zwembaden waarbij de instortdelen in de beton kunnen worden geïntegreerd. Folie/tegels achteraf nog te plaatsen.



D 1141177	Complete set instortdelen met doorvoer van 320 mm (500 Nm)	per set	940,00
-----------	--	---------	---------------

AQUADECK

INSTORTDEEL ENKEL MOTORZIJDE TBV. BETONNEN EN GEMETSELDE ZWEMBADEN

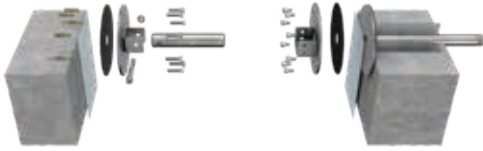

D 1141178	Complete set 1-zijde instortdeel met doorvoer 320 mm, andere zijde rechtstreeks op de wand (500 Nm)	per set	940,00
-----------	---	---------	---------------

KABELGOOT TBV. BETONNEN EN GEMETSELDE ZWEMBADEN

Toe te passen bij bestaande zwembaden die reeds zijn afgewerkt met folie/tegels. Boren in de wand is niet nodig.

De motorkabel wordt geleid in een rvs kabelgoot.



D 1141179	Complete set kabelgoot met een lengte van 1.250 mm (500 Nm)	per set	644,00
-----------	---	---------	---------------

AQUADECK

EXTERNE MOTOR VOOR INBOUWTOEPASSINGEN

Een inbouwoplossing met externe motor

een andere inbouwmogelijkheid is werken met een externe motor. De motor drijft de buis aan en wordt daarbij in een waterdichte put geplaatst naast het zwembad.

Opwikkelconstructie met externe motor

Externe aandrijfmotor 24 V	Elektronische besturing 220/24 V	Sleutel schakelaar opbouw	
rvs 316 opwikkelbuis Ø 139 mm	Elektronische eindafstelling	Wanddoorvoer incl. aandrijfjas	
Transportverpakking karton *	Set linten 1.500 mm	Aangietset tbv. externe motor	

Opwikkelconstructie met externe motor (inclusief alle bevestigingsmaterialen) Afronden op 0,5 meter naar boven.

2 m	2,5 m	3 m	3,5 m	4 m	4,5 m	5 m	5,5 m	6 m
€ 3.912,00	€ 4.039,00	€ 4.164,00	€ 4.290,00	€ 4.417,00	€ 4.543,00	€ 4.668,00	€ 4.792,00	€ 4.918,00
D 1141030	D 1141031	D 1141032	D 1141033	D 1141034	D 1141035	D 1141036	D 1141037	D 1141038

AQUADECK

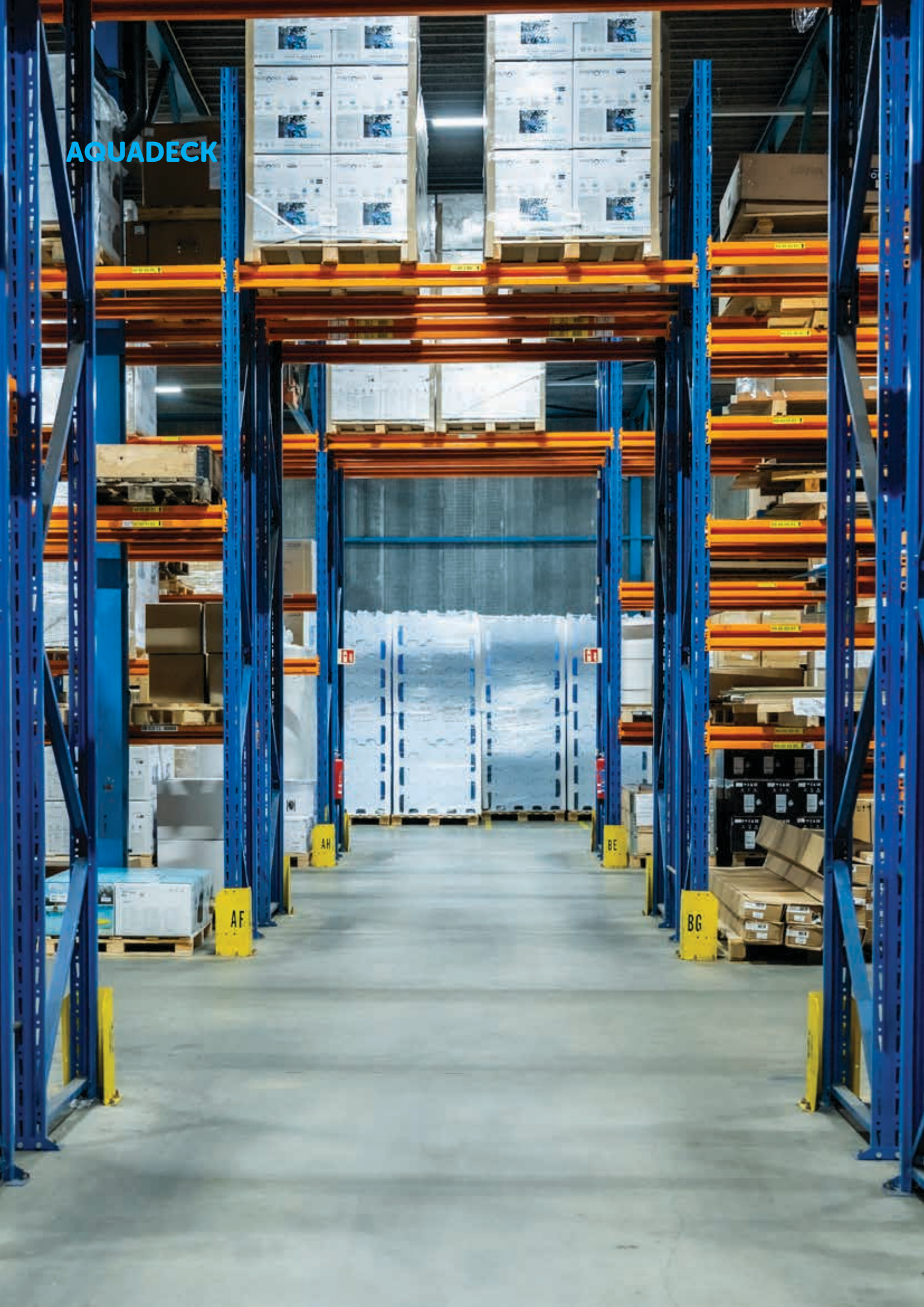

AQUADECK

EXTERNE MOTOR VOOR OPBOUWTOEPASSINGEN

Opbouw Basic met externe motor

De opwikkelconstructie wordt bovenop het zwembad geplaatst en kan worden afgewerkt met een aluminium zelfdragende beschermkap in de kleur wit. De bovenzijde van de beschermkap kan optioneel worden uitgevoerd met een zitbank afwerking of persoonlijk ontwerp.

Opwikkelconstructie opbouw met beschermkap

Externe aandrijfmotor 24 V	Elektronische besturing 220/24 V	Sleutel schakelaar opbouw	
rvs 316 opwikkelbuis Ø 139 mm	Elektronische eindafstelling	2 alu consoles met 2 polyester eindkappen 540 mm **	
Transportverpakking karton *	Set linten 1.500 mm	Zelfdragende aluminium beschermkap ***	

Opwikkelconstructie opbouw met zelfdragende beschermkap (inclusief alle bevestigingsmaterialen)
Afmeting beschermkap: 555x550 mm. Uitgevoerd in poedercoating, kleur wit (RAL 9010).

Afronden op 0,5 meter naar boven.

2 m	2,5 m	3 m	3,5 m	4 m	4,5 m	5 m	5,5 m	6 m
€ 6.131,00	€ 6.200,00	€ 6.264,00	€ 6.574,00	€ 6.640,00	€ 6.952,00	€ 7.021,00	€ 7.645,00	€ 8.250,00
D 1141070	D 1141071	D 1141072	D 1141073	D 1141074	D 1141075	D 1141076	D 1141077	D 1141078

Optioneel:

D 1141146	Polyester zitbankplaat - Lengte plaat = 1.900 mm	per stuk	470,00
D 1141069	Meerprijs consoles 540 mm tbv. overloopbaden	per stuk	291,00



* Beperkte verpakking Benelux of afhaal. Voor alle andere transporten zijn er export verpakkingen beschikbaar.

** Let op! Bij overloopbaden zijn hogere consoles vereist. Meldt dit bij uw bestelling.

AQUADECK

EXTERNE MOTOR VOOR OPBOUWTOEPASSINGEN

Opwikkelconstructie opbouw zonder beschermkap

Externe aandrijfmotor 24 V	Elektronische besturing 220/24 V	Sleutel schakelaar opbouw	
rvs 316 opwikkelbuis Ø 139 mm	Elektronische eindafstelling	2 aluminium consoles **	
Transportverpakking karton *	Set linten 1.500 mm		

Afronden op 0,5 meter naar boven.

2 m	2,5 m	3 m	3,5 m	4 m	4,5 m	5 m	5,5 m	6 m
€ 4.284,00	€ 4.351,00	€ 4.418,00	€ 4.486,00	€ 4.554,00	€ 4.622,00	€ 4.691,00	€ 5.250,00	€ 5.550,00
D 1141055	D 1141056	D 1141057	D 1141058	D 1141059	D 1141060	D 1141061	D 1141062	D 1141063

Optioneel:

D 1141250	Losse polyester eindkap 540 mm	per stuk	295,00
D 1141069	Meerprijs consoles 540 mm tbv. overloopbaden	per stuk	291,00



* Beperkte verpakking Benelux of afhaal. Voor alle andere transporten zijn er export verpakkingen beschikbaar.

** Let op! Bij overloopbaden zijn hogere consoles vereist. Meldt dit bij uw bestelling.



IN- EN OPBOUWMOGELIJKHEDEN

Aquadeck® levert automatische afdeksystemen voor elk type zwembad met diverse In- en opbouw mogelijkheden. Bij nieuwe zwembaden kiest u normaliter voor het wegwerken van de rol in een nis achter het bad of voor het plaatsen van de oprolbuis in het bad waarbij u met een nisplaat of muur de rol onzichtbaar weg kunt werken op verschillende manieren. Mocht dit niet eenvoudig gaan, dan kan ook worden gekozen voor een bovengrondse oplossing. Alle Aquadeck® systemen zijn slim gemaakt voor veel installatie- en bedieningsgemak. Wij zetten de diverse in-/opbouw mogelijkheden op een rij:

Hoekkap

Met de hoekkap kan de rol worden verborgen op de bodem bij baden die geen nis in of achter het zwembad hebben. Ideaal dus bij bestaande baden die achteraf met een automatische afdekking worden uitgerust. De kap wordt vastgeklikt op een voorgeschilderde rvs constructie en zorgt zo voor extra veiligheid. Dankzij de uitsparing in de hoekkap wordt ophoping van vuil voorkomen.



Opbouw

Met het opbouwstelsel kan elk zwembad worden voorzien van een lamellenafdekking. In het bad zelf hoeft niets worden aangepast of gemaakt. Het is de eenvoudigste oplossing bij bestaande baden. Het opbouwstelsel kan worden voorzien van een afschermingskap.

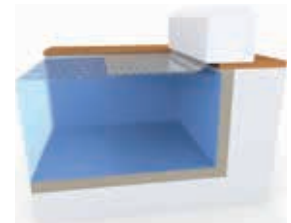

Inlegbalk

Met de inlegbalk kan de rol in een nis worden geïnstalleerd achter een muur. Op de muur en inlegbalk kan vervolgens een tegel worden geplaatst voor een super strakke afwerking en deze dient tegelijkertijd als zitbank.



Lounger

De Lounger lijkt op de inlegbalk, met het verschil dat er geen tegel wordt voorzien op de muur en inlegbalk, maar een strakke witte pvc plaat welke wordt vastgeklikt op een gemonteerde rvs constructie. Aquadeck® levert de complete rvs constructie samen met de afwerkplaat. De PVC plaat dient dan tevens als zitbank of lounge plek.

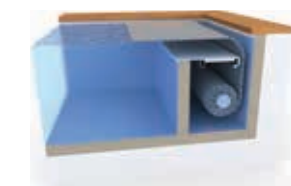

Afschermplaat

Met de afschermplaat wordt de rol verborgen in een nis achter het bad, waarbij Aquadeck® de PVC afschermplaat op maat levert. Een uitsparing zorgt ervoor dat het vuil niet kan ophopen. De PVC afschermplaat kan eventueel met PVC folie worden bekleed om een geheel te vormen met de wanden en bodem van het zwembad.

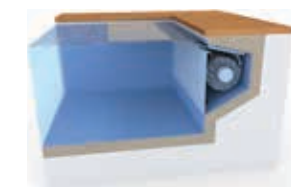

Vaste bodemplaat

Als het bad is voorzien van een nis in de bodem, kan de rol onder het bad worden afgeschermd met een vaste bodemplaat.



AQUADECK

AFWERKING CONSTRUCTIE

Op basis van de inbouwkeuze zijn er diverse afwerkingen en opties mogelijk.

HOEKKAP PVC WIT

Hoekkapconstructie geschikt tot een maximale badlengte van 12 m (exclusief montageset). 1 hoekkapplaat is max 2.100/2.600 mm breed. Afhankelijk van de badbreedte worden de hoekkapdelen verdeeld en ook in delen geleverd voor de hanteerbaarheid.

Afronden op 0,5 meter naar boven.

2 m	2,5 m	3 m	3,5 m	4 m	4,5 m	5 m	5,5 m	6 m
€ 1.620,00	€ 2.150,00	€ 2.580,00	€ 2.860,00	€ 2.925,00	€ 3.780,00	€ 3.840,00	€ 3.960,00	€ 4.07,00
D 1141135-2	D 1141135-2,5	D 1141135-3	D 1141135-3,5	D 1141135-4	D 1141135-4,5	D 1141135-5	D 1141135-5,5	D 1141135-6



Wist u dat u alle PVC afwerkplaten kunt bekleden met PVC folie? Op die manier past de afwerking constructie perfect bij het zwembad en vormt het een prachtig geheel.

COMPLETE MONTAGESETS TBV. HOEKKAP CONSTRUCTIE

D 1141334	Complete montageset tbv. hoekkap. Type STANDAARD. Te monteren rechtstreeks op de wand.	per set	210,00
D 1141335	Complete montageset tbv. hoekkap. Type KABELGOOT. Te monteren rechtstreeks op de wand.	per set	210,00

VOORMONTAGEPLATEN TBV. HOEKKAP CONSTRUCTIE (EXCLUSIEF AFMONTAGEDELEN)

D 1141098	Set voormontageplaten LINKS voor hoekkap	per set	721,00
D 1141256	Set voormontageplaten RECHTS voor hoekkap	per set	721,00

AFMONTAGEDELEN TBV. BOVENSTAANDE VOORMONTAGEPLATEN

D 1141167	Afmontagedelen tbv. hoekkap met voormontageplaten	per set	210,00
-----------	---	---------	--------

AQUADECK

HOEKKAP LARGE PVC WIT

Hoekkapconstructie geschikt tot een maximale badlengte van 17 m (exclusief montageset). 1 Hoekkapplaat is max 1.500 mm breed. Afhankelijk van de badbreedte worden de hoekkapdelen verdeeld en ook in delen geleverd voor de hanteerbaarheid.

Afronden op 0,5 meter naar boven.

2 m	2,5 m	3 m	3,5 m	4 m	4,5 m	5 m	5,5 m	6 m
€ 2.850,00	€ 3.190,00	€ 3.810,00	€ 4.620,00	€ 4.710,00	€ 5.860,00	€ 5.940,00	€ 6.190,00	€ 7.240,00
D 1141136-2	D 1141136-2,5	D 1141136-3	D 1141136-3,5	D 1141136-4	D 1141136-4,5	D 1141136-5	D 1141136-5,5	D 1141136-6



Wist u dat u alle PVC afwerkplaten kunt bekleden met PVC folie? Op die manier past de afwerking constructie perfect bij het zwembad en vormt het een prachtig geheel.

COMPLETE MONTAGESETS TBV. HOEKKAP LARGE CONSTRUCTIE

D 1141336	Complete montageset tbv. hoekkap LARGE. Type STANDAARD. Te monteren rechtstreeks op de wand.	per set	228,00
D 1141337	Complete montageset tbv. hoekkap LARGE. Type KABELGOOT. Te monteren rechtstreeks op de wand.	per set	228,00

VOORMONTAGEPLATEN TBV. HOEKKAP LARGE CONSTRUCTIE (EXCLUSIEF AFMONTAGEDELEN)

D 1141338	Set voormontageplaten LINKS voor hoekkap LARGE	per set	1.350,00
D 1141099	Set voormontageplaten RECHTS voor hoekkap LARGE	per set	1.060,00

AFMONTAGEDELEN TBV. BOVENSTAANDE VOORMONTAGEPLATEN LARGE

D 1141339	Afmontagedelen tbv. hoekkap LARGE met voormontageplaten	per set	228,00
-----------	---	---------	--------

AQUADECK

AFSCHERMPLAAT PVC WIT 750 MM HOOG

Afschermplaat gemonteerd op een rvs 316L constructie, incl. ophangbeugel (exclusief montageset). Afmeting 1 plaat: max 750x2.100 mm. Afhankelijk van de badbreedte worden de afschermplaten verdeeld en ook in delen geleverd voor de hanteerbaarheid.

Afronden op 0,5 meter naar boven

2 m	2,5 m	3 m	3,5 m	4 m	4,5 m	5 m	5,5 m *	6 m *
€ 990,00	€ 1.580,00	€ 1.590,00	€ 1.730,00	€ 1.810,00	€ 2.400,00	€ 2.490,00	€ 2.560,00	€ 2.640,00
D 1141138-2	D 1141138-2,5	D 1141138-3	D 1141138-3,5	D 1141138-4	D 1141138-4,5	D 1141138-5	D 1141138-5,5	D 1141138-6

* Let op: Bij badbreedte > 5 m is het advies om een verstevigd frame toe te passen (zie artikelnummer 1141137).

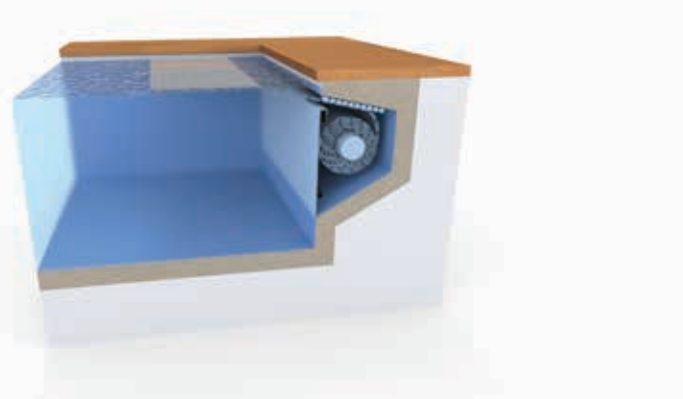

Wist u dat u alle PVC afwerkplaten kunt bekleden met PVC folie? Op die manier past de afwerking constructie perfect bij het zwembad en vormt het een prachtig geheel.

COMPLETE MONTAGESETS TBV. AFSCHERMPLAAT 750 MM

D 1141340	Complete montageset tbv. afschermplaat 750 mm Type STANDAARD. Te monteren rechtstreeks op de wand.	per set	210,00
D 1141341 (= D 1141192 + D 1141160)	Complete montageset tbv. afschermplaat 750 mm Type VOORMONTAGEDELEN (inclusief afmontagedelen)	per set	475,00

VOORMONTAGEDELEN TBV. AFSCHERMPLAAT 750 MM

D 1141192	Losse set voormontagedelen tbv. afschermplaat 750 mm (exclusief afmontagedelen)	per set	265,00
-----------	---	---------	---------------

Afmontagedelen tbv. bovenstaand voormontagedelen

D 1141160	Losse set afmontagedelen tbv. afschermplaat 750 mm	per set	210,00
-----------	--	---------	---------------

VERSTERKT FRAME TBV. AFSCHERMPLAAT (ADVIES BIJ BADEN BREDER DAN 5 M)

D 1141137	Meerprijs versterkt frame tbv. afschermplaat	per stuk	722,00
-----------	--	----------	---------------

AQUADECK

AFSCHERMPLAAT PVC WIT 1.400 MM HOOG

Afschermplaat gemonteerd op een rvs 316L constructie, incl. ophangbeugel (exclusief montageset). Afmeting 1 plaat: max 1.400x1.000 mm. Afhankelijk van de badbreedte worden de afschermplaten verdeeld en ook in delen geleverd voor de hanteerbaarheid.

Afronden op 0,5 meter naar boven

2 m	2,5 m	3 m	3,5 m	4 m	4,5 m	5 m	5,5 m *	6 m *
€ 1.495,00	€ 2.040,00	€ 2.140,00	€ 2.720,00	€ 2.820,00	€ 3.360,00	€ 3.460,00	€ 4.010,00	€ 4.110,00
D 1141139-2	D 1141139-2,5	D 1141139-3	D 1141139-3,5	D 1141139-4	D 1141139-4,5	D 1141139-5	D 1141139-5,5	D 1141139-6

* Let op: Bij badbreedte > 5 m is het advies om een verstevigd frame toe te passen (zie artikelnummer 1141137).

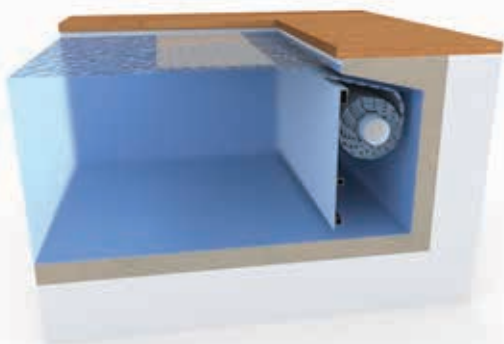

Wist u dat u alle PVC afwerkplaten kunt bekleden met PVC folie? Op die manier past de afwerking constructie perfect bij het zwembad en vormt het een prachtig geheel.

COMPLETE MONTAGESETS TBV. AFSCHERMPLAAT 1.400 MM

D 1141342	Complete montageset tbv. afschermplaat 1.400 mm Type STANDAARD. Te monteren rechtstreeks op de wand.	per set	310,00
D 1141199 (= D 1140300 + D 1141161)	Complete montageset tbv. afschermplaat 1.400 mm Type VOORMONTAGEDELEN (inclusief afmontagedelen)	per set	693,00

VOORMONTAGEDELEN TBV. AFSCHERMPLAAT 1.400 MM

D 1141190	Losse set voormontagedelen tbv. afschermplaat 1.400 mm (exclusief afmontagedelen)	per set	383,00
-----------	---	---------	--------

AFMONTAGEDELEN TBV. BOVENSTAANDE VOORMONTAGEDELEN

D 1141161	Losse set afmontagedelen tbv. afschermplaat 1.400 mm	per set	310,00
-----------	--	---------	--------

VERSTERKT FRAME TBV. AFSCHERMPLAAT (ADVIES BIJ BADEN BREDER DAN 5 M)

D 1141137	Meerprijs versterkt frame tbv. afschermplaat	per stuk	722,00
-----------	--	----------	--------

AQUADECK

LOUNGER PVC WIT

Loungerconstructie, uit te voeren tot een maximale badlengte van 12 m (exclusief montageset). Afmeting: 1 loungerplaat is: 850x2.100/2.600 mm. Afhankelijk van de badbreedte worden de platen verdeeld en ook in delen geleverd voor de hanteerbaarheid.

Afronden op 0,5 meter naar boven

2 m	2,5 m	3 m	3,5 m	4 m	4,5 m	5 m	5,5 m	6 m
€ 1.655,00	€ 2.140,00	€ 2.575,00	€ 2.905,00	€ 2.945,00	€ 3.640,00	€ 3.675,00	€ 3.830,00	€ 3.865,00
D 1141162-2	D 1141162-2,5	D 1141162-3	D 1141162-3,5	D 1141162-4	D 1141162-4,5	D 1141162-5	D 1141162-5,5	D 1141162-6



Nisbreedte inclusief muur dient 850 mm te zijn.
Vraag naar de lounger installatiehandleiding



COMPLETE MONTAGESETS TBV. LOUNGER CONSTRUCTIE

D 1141343	Complete montageset tbv. lounger standaard. Te monteren rechtstreeks op de wand	per set	180,00
-----------	---	---------	---------------

COMPLETE MONTAGESET VOORMONTAGEPLATEN TBV. LOUNGER CONSTRUCTIE

D 1141098	Set voormontageplaten LINKS voor lounger	per set	721,00
D 1141256	Set voormontageplaten RECHTS voor lounger	per set	721,00

AFMONTAGEDELEN TBV. BOVENSTAANDE VOORMONTAGEPLATEN

D 1141165	Afmontagedelen tbv. lounger met voormontageplaten	per set	180,00
-----------	---	---------	---------------

AQUADECK

VASTE VLOERPLAAT PVC WIT

Vloerplaatconstructie, putbreedte max 700 mm (inclusief alle bevestigingsmaterialen). Bij badbreedtes > 3 m, bestaat de bodemplaat uit twee delen.

Afronden op 0,5 meter naar boven

2 m	2,5 m	3 m	3,5 m	4 m	4,5 m	5 m	5,5 m	6 m
€ 1.745,00	€ 1.825,00	€ 1.910,00	€ 2.540,00	€ 2.665,00	€ 2.750,00	€ 2.850,00	€ 2.940,00	€ 3.126,00
D 1141140-2	D 1141140-2,5	D 1141140-3	D 1141140-3,5	D 1141140-4	D 1141140-4,5	D 1141140-5	D 1141140-5,5	D 1141140-6

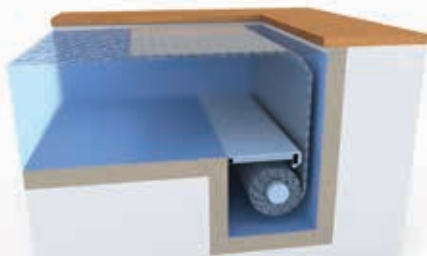

Wist u dat u alle PVC afwerkplaten kunt bekleden met PVC folie? Op die manier past de afwerking constructie perfect bij het zwembad en vormt het een prachtig geheel.

VASTE VLOERPLAAT LARGE PVC WIT

Vloerplaatconstructie LARGE, putbreedte max 1.000 mm (inclusief alle bevestigingsmaterialen).

Bij badbreedtes > 3 m, bestaat de bodemplaat uit twee delen.

Afronden op 0,5 meter naar boven.

2 m	2,5 m	3 m	3,5 m	4 m	4,5 m	5 m	5,5 m	6 m
€ 2.355,00	€ 2.445,00	€ 2.540,00	€ 3.430,00	€ 3.510,00	€ 3.790,00	€ 4.360,00	€ 4.395,00	€ 4.525,00
D 1141141-2	D 1141141-2,5	D 1141141-3	D 1141141-3,5	D 1141141-4	D 1141141-4,5	D 1141141-5	D 1141141-5,5	D 1141141-6

AQUADECK

OPLEGBALK RVS 316

Oplegbalk rvs 316 - 100x100 mm (inclusief bevestigingsmateriaal)

Afronden op 0,5 meter naar boven.

2 m	2,5 m	3 m	3,5 m	4 m	4,5 m	5 m	5,5 m	6 m
€ 818,00	€ 1.022,50	€ 1.227,00	€ 1.431,50	€ 1.636,00	€ 1.840,50	€ 2.045,00	€ 2.249,50	€ 2.454,00
D 1141143-2	D 1141143-2,5	D 1141143-3	D 1141143-3,5	D 1141143-4	D 1141143-4,5	D 1141143-5	D 1141143-5,5	D 1141143-6

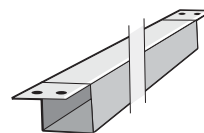
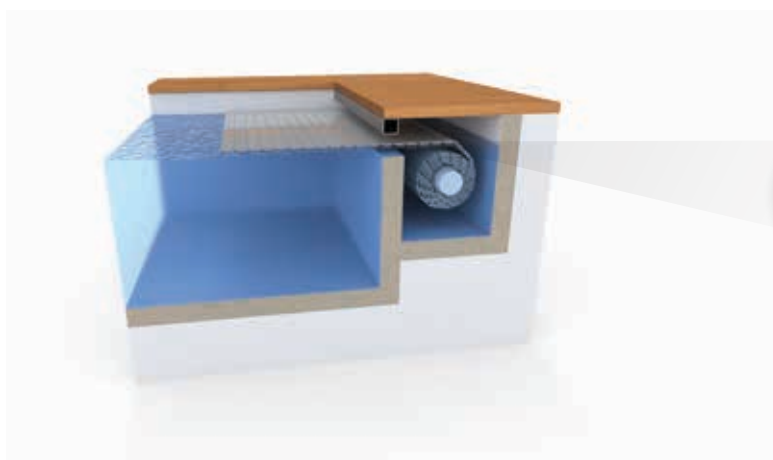

Let op bij balklengte boven de 5 meter kans op doorbuigen

Afwerking alleen met hout mogelijk

OPLEGBALK RVS 304

Oplegbalk rvs 304 - 100x100 mm (inclusief bevestigingsmateriaal)

Afronden op 0,5 meter naar boven.

2 m	2,5 m	3 m	3,5 m	4 m	4,5 m	5 m	5,5 m	6 m
€ 588,00	€ 735,00	€ 882,00	€ 1.029,00	€ 1.176,00	€ 1.323,00	€ 1.470,00	€ 1.617,00	€ 1.754,00
D 1141142-2	D 1141142-2,5	D 1141142-3	D 1141142-3,5	D 1141142-4	D 1141142-4,5	D 1141142-5	D 1141142-5,5	D 1141142-6

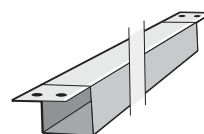
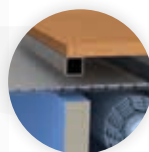
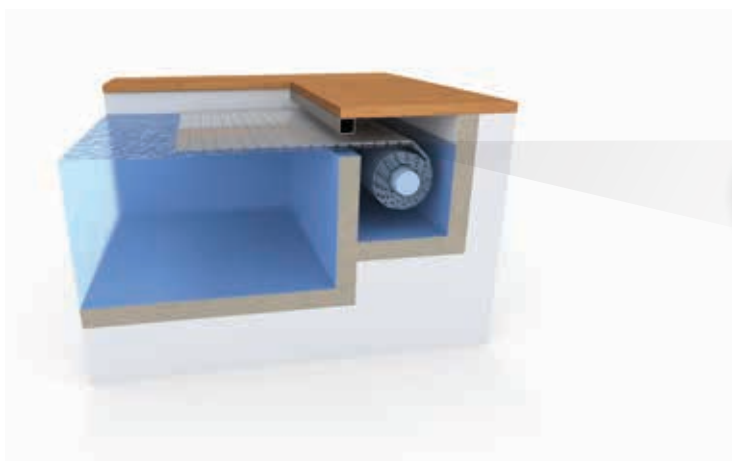

Let op bij balklengte boven de 5 meter kans op doorbuigen

Afwerking alleen met hout mogelijk

AQUADECK

INLEGBALK RVS 316

Inlegbalk rvs 316 - 100x100 mm (exclusief montageset)

Afronden op 0,5 meter naar boven.

2 m	2,5 m	3 m	3,5 m	4 m	4,5 m	5 m	5,5 m	6 m
€ 558,00	€ 763,00	€ 967,00	€ 1.172,00	€ 1.376,00	€ 1.581,00	€ 1.785,00	€ 1.990,00	€ 2.194,00
D 1141144-2	D 1141144-2,5	D 1141144-3	D 1141144-3,5	D 1141144-4	D 1141144-4,5	D 1141144-5	D 1141144-5,5	D 1141144-6

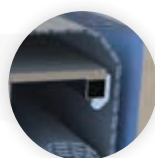
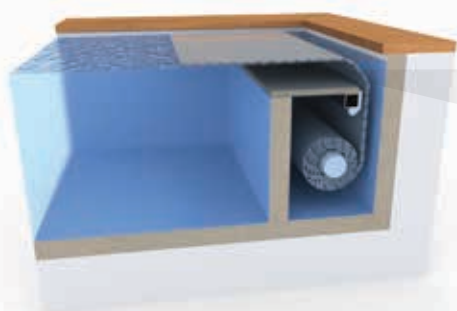

Let op bij balklengte boven de 5 meter kans op doorbuigen

INLEGBALK RVS 304

Inlegbalk rvs 304 - 100x100 mm (exclusief montageset)

2 m	2,5 m	3 m	3,5 m	4 m	4,5 m	5 m	5,5 m	6 m
€ 328,00	€ 475,00	€ 622,00	€ 769,00	€ 916,00	€ 1.063,00	€ 1.210,00	€ 1.357,00	€ 1.504,00
D 1141145-2	D 1141145-2,5	D 1141145-3	D 1141145-3,5	D 1141145-4	D 1141145-4,5	D 1141145-5	D 1141145-5,5	D 1141145-6

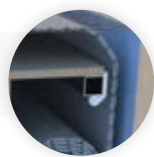
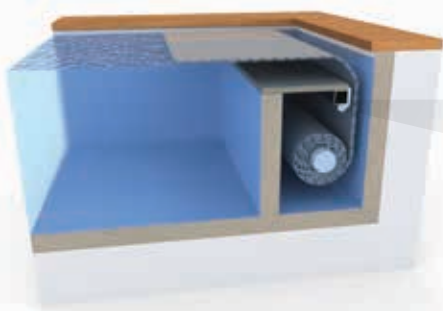

Let op bij balklengte boven de 5 meter kans op doorbuigen

Complete montagesets tbv. inlegbalk rvs 316/304

D 1141195	Complete montageset inlegbalk standaard. Te monteren rechtstreeks op de wand.	per set	260,00
D 1141344	Complete montageset inlegbalk met instortdelen (incl. afmontageset)	per set	438,00
D 1141345	Complete montageset inlegbalk met voormontagedelen (incl. afmontageset)	per set	438,00

AQUADECK

PERRONBEUGEL DELUXE RVS

D 1141130	Aanpasbare steun, rvs, max. 700 mm	347,00
-----------	------------------------------------	--------

Advies montageafstand: 1 perronbeugel per 700 mm

* Alleen afwerking met hout mogelijk.



GELEIDINGSROLLEN TBV. GELEIDING VAN DE LAMELLEN

D 1141125	Geleidingsrol, PC, 700 mm - 18 wieltjes	92,00
D 1141126	Geleidingsrol, PC, 1.000 mm - 26 wieltjes	114,00
D 1141127	Geleidingsrol, rvs, 700 mm - 18 wieltjes	92,00
D 1141128	Geleidingsrol, rvs, 1.000 mm - 26 wieltjes	114,00
D 1141346	Set montagebeugels tbv. geleidingsrol	36,90

Advies montageafstand: 1 geleidingsrol per 700 mm



AFSTANDSBEDIENING

D 1141102	Afstandsbediening met zender tbv. afdekking	395,00
D 1141103	Ontvanger voor afstandsbediening tbv. verlichting	230,00
D 1141105	Afstandsbediening 4 kanalen met antenne	639,00

Tbv. afdekking met 3 vrije programmeerbare relais



SLEUTELSCHAKELAAR

D 1141100	Opbouw sleutelschakelaar incl. reservesleutel (standaard)	212,00
D 1141101	Inbouw sleutelschakelaar incl. reservesleutel	245,00



TERRASPOT

D 1141152	Terraspot. Veiligste oplossing voor het opbergen van de kabelafdichtingsset en extra kabel	197,00
-----------	--	--------



AQUADECK

PENDEL OVERLOOP SET

D 1141222	Pendel overloop set rvs 316 (8 x pendel, 2 x stopper)	99,00
-----------	---	--------------

1 set is voor baden tot met 10 meter.



SET LINTEN

D 1141240	Set van 8 linten 1.500 mm zwart	59,00
D 1141244	Set van 8 linten 2.500 mm zwart	69,00
D 1141249	Set van 8 linten 3.000 mm zwart	79,00



TRANSPORT/VERPAKKING

D 1141310	Export verpakking 3,5 m	180,00
D 1141311	Export verpakking 4,5 m	195,00
D 1141312	Export verpakking 5,5 m	285,00
D 1141313	Export verpakking 6,2 m	320,00
D 1141293	Kartonnen koker 4 m - max. 24 lamellen	43,50
D 1141294	Kartonnen koker 5 m - max. 24 lamellen	49,00
D 1141295	Kartonnen koker 6 m - max. 24 lamellen	56,00
D 1141347	Standaardverpakking 3,5 m	89,50
D 1141300	Standaardverpakking 4,5 m	102,50
D 1141348	Standaardverpakking 5,5 m	122,50
D 1141349	Standaardverpakking 6,2 m	155,00



STANDAARDVERZENDING

(levering geschiedt met vrachtauto uitgerust zonder kooiaap)

+ Transportkosten compleet Aquadeck®, adres NL/BE	250,00
+ constructie (techniek/buis) inclusief lamellen (tot 7 meter lamellenlengte)	
+ Transportkosten Aquadeck® lamellen separaat, adres NL/BE exclusief constructie (buis/techniek)	250,00
+ Transportkosten Aquadeck® constructie separaat, adres NL/BE (exclusief lamellen)	250,00
+ Transportkosten Aquadeck® koker (maximaal 24 lamellen) adres NL/BE	110,00

AQUADECK

MOTOREN EN TOEBEHOREN

Aquamat 250

D 1141113	Asgat Ø 30 mm, voedingspanning 24V - DC, vermogen 250 Nm. 3,5 omw / min. Programmeerbare eindafstelling	2.150,00
-----------	--	-----------------



Aqua - Junior 120

D 1141112	Asgat Ø 30 mm, voedingspanning 24V - DC, vermogen 120 Nm. 5 omw / min. Programmeerbare eindafstelling	1.540,00
D 1141108	Motorbeugel set voor Aqua-junior/Aquamat	73,00
D 1940000	Sensor voor Aquamat 120/250 & Aqua-junior	149,00



Aqua ECB

D 1141117	Elektronische besturing, incl. trafo 230/24 V, tbv. AQUA-JUNIOR, AQUAMAT 250 en AQUA BUISMOTOR 250 NM	925,00
-----------	--	---------------



Aqua DCB Digital Control Box

D 1141180	Elektronische sturing met Bluetooth module. Met de Aquadeck Poolcover app kan de afdekking worden geprogrammeerd, de draairichting worden veranderd en de snelheid worden ingesteld. Ook te gebruiken bij andere merken buismotoren.	1.120,00
-----------	--	-----------------



LED bedieningspaneel opbouw

D 1141181	LED touchscreen opbouw, spatwaterdicht. Te gebruiken icm. de Aqua DCB Control box. Voorzien van security code.	275,00
-----------	--	---------------



AQUADECK

MOTOREN EN TOEBEHOREN

Aqua buismotor PVC 250 Nm

D 1141110	Voedingspanning 24 V - DC, 10 meter kabel, vermogen 250 Nm, 3,5 omw / min. Programmeerbare eindafstelling	2.860,00
D 1141110-15	Buismotor met 15 meter kabel	3.090,00
D 1141110-20	Buismotor met 20 meter kabel, kabel mag niet meer verlengd worden	3.250,00



Welke kabeldiameters te gebruiken bij verlengen Aquadeck motorkabels?

Motor 24 V

< 25 meter verlengen met 2x2,5 mm²
< 50 meter verlengen met 2x4 mm²

Motorcontacten

< 25 meter verlengen met 6x1 mm²
< 50 meter verlengen met 6x2,5 mm²

Aangietset tbv. buismotor

D 1141148	Aangietset tbv. buismotor	68,00
-----------	---------------------------	--------------



Ketting overbrenging in motorput, rvs

D 1940010	Ketting overbrenging in motorput, rvs	1.045,00
-----------	---------------------------------------	-----------------



Ombouwset externe motor naar buismotor

D 1141122	Ophangbeugel + koppelstuk tbv. 30 mm. as	
-----------	--	--



Als er geen Aqua-CTS/ECB ter plaatse gemonteerd is, dient men deze er extra bij te bestellen.

NOPPENFOLIE AFDEKKING

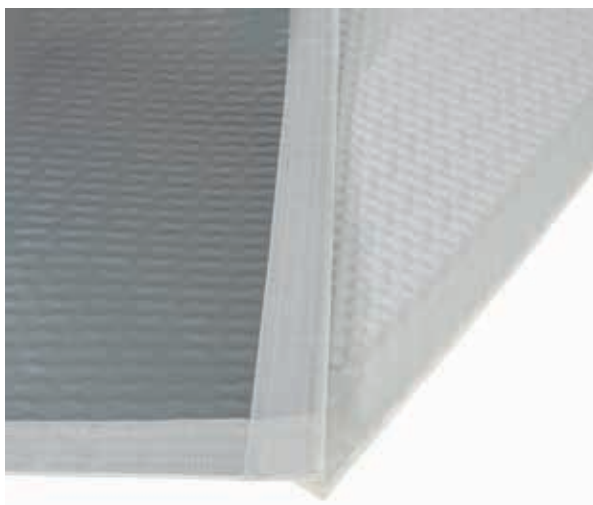

Sol+Guard

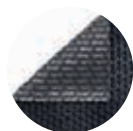

EnergyGuard

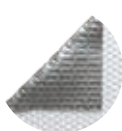

RaeGuard

Eigenschappen

- + Uitgerust met Geobubble voor een langere levensduur en een bewezen hogere isolatiewaarde.
- + Rondom omzoomd met PE masking tape (dubbel gestikt).
- + Voorkant voorzien van 2 ovale messing zeilringen op de hoeken, optioneel koord om de afdekking over het zwembad te trekken (niet standaard meegeleverd / optioneel).
- + Achterzijde voorzien van messing versterigde ogen om de 50 cm, voor het bevestigen van oprolbanden (niet standaard meegeleverd / optioneel).
- + Kleur: zwart, lengte: 1,50 meter.
- + Beschermhoes meegeleverd, inclusief 3 elastieken.



C 1101122

Sol+Guard - 500 micron - wit omzoomd

ARTIKELNUMMER	OMSCHRIJVING	€
C 1101000	Sol+Guard geobubble 500µ per m ²	18,70

EnergyGuard - 500 micron - zwart omzoomd

ARTIKELNUMMER	OMSCHRIJVING	€
C 1101001	EnergyGuard geobubble 500µ per m ²	18,70

RaeGuard - 500 micron - wit omzoomd

ARTIKELNUMMER	OMSCHRIJVING	€
C 1101002	RaeGuard geobubble 500µ per m ²	18,70

OPTIES	OMSCHRIJVING	€
C 1101100	Uitsparing voor inhangtrap	89,80
C 1101104	Afwerking romeinse inlooptrap	81,05
C 1101109	Afwerking rechte inlooptrap	45,15
C 1101115	Afgeschuinde of ronde hoeken, minimale radius 5 cm per hoek	12,10
C 1101123	Meerprijs afwijkende vormen (ovaal/rond, etc.)	Kale prijs afdekking + 15 %
C 1101120	Drijfbuis inclusief trekkoord per m ¹	59,50
C 1101121	Trekkoord (lengte afdekking + 1 m ¹) per m ¹	4,60
C 1101122	Elastiek/snelbinder 1,5 meter, voorzien van oog en gesp om de 50 cm, zwart per stuk	5,50

Transportkosten: € 0,85 per m²
Bij afmetingen onder de 10 m² wordt 10 m² in rekening gebracht.

Aandachtspunt: berekening dekenmaat =
lengte badmaat +/- 2 cm + breedte badmaat +/- 3 cm

NOPPENFOLIE AFDEKKING

EnergyGuard Iverbul - 500 micron - grijs gaas rondom

Geobubble EnergyGuard afdekking, rondom voorzien van gaas waardoor uw zomerafdekking een winterafdekking wordt. Het gaas rondom voorkomt dat vuil in het bad valt en laat het water weglopen.

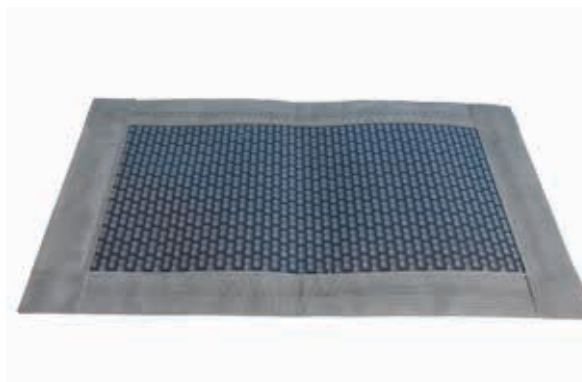

ARTIKELNUMMER	OMSCHRIJVING		€
C 1101007	EnergyGuard Iverbul 500μ	per m ²	29,30
OPTIES			
C 1101101	Uitsparing voor inhangtrap		121,00
C 1101105	Afwerking romeinse inlooptrap		70,55
C 1101109	Afwerking rechte inlooptrap		16,20
C 1101115	Afgeschuinde of ronde hoeken, minimale radius 15 cm per hoek		7,25
C 1101123	Meerprijs afwijkende vormen		Kale prijs afdekking + 15 %
C 1101120	Drijfbuis inclusief trekkoord	per m ¹	59,50
C 1101121	Trekkoord (lengte afdekking + 1 m ¹)	per m ¹	4,60
C 1101122	Elastiek/snelbinder 1,5 meter, voorzien van oog en gesp om de 50 cm, zwart	per stuk	5,50

Transportkosten: € 0,85 per m².
Bij afmetingen onder de 10 m² wordt 10 m² in rekening gebracht.

Aandachtspunt: berekening dekenmaat =
lengte badmaat gelijk + breedte badmaat -/- 2 cm.
Gaas rondom 7 cm NIET meenemen in de berekening!

SUPERFOAM AFDEKKING

Isolerende PE afdekking, dikte 6 mm en 8 mm. Leverbaar in de kleuren blauw en licht grijs. Het speciaal geselecteerde PE schuim zorgt voor een goede isolatie en drijfvermogen. De toplaag wordt middels cacheren op een hoogwaardig PE schuim gelast. Door de afwerking alleen geschikt voor rechthoekige zwembaden. Geschikt voor temperaturen tot maximaal 29 graden. Enkel geschikt voor zwembaden, niet voor spa's.



Blauw

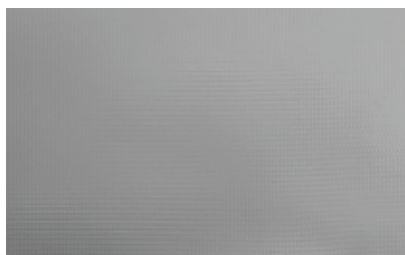

Grijs



Wit

Eigenschappen

- + Rondom verstevigd met PE band aan de onderzijde (thermisch gelast).
- + Voorzijde voorzien van 2 ovale messing vernikkelde ogen op de hoeken, eventueel voor bevestiging
- + trekkkoord (niet standaard inbegrepen).
- + Achterzijde voorzien van messing vernikkelde ogen om de circa 50 cm, voor bevestiging oprolelastieken (standaard inbegrepen oprolelastieken, kleur: zwart, met lengte 1,50 meter).

ARTIKELNUMMER	OMSCHRIJVING		€
C 1101020	Afdekking Superfoam, 6 mm, blauw (waterzijde blauw)	per m ²	53,15
C 1101021	Afdekking Superfoam, 6 mm, grijs (waterzijde grijs)	per m ²	53,15
C 1101022	Afdekking Superfoam, 6 mm, wit (waterzijde grijs)	per m ²	53,15
C 1101023	Afdekking Superfoam, 8 mm, blauw (waterzijde blauw)	per m ²	61,70
C 1101024	Afdekking Superfoam, 8 mm, grijs (waterzijde blauw)	per m ²	61,70
C 1101025	Afdekking Superfoam, 8 mm, wit (waterzijde blauw)	per m ²	61,70
C 1101026	Afdekking Superfoam Superflex verstevigd, 6 mm, blauw	per m ²	73,50
C 1101027	Afdekking Superfoam Superflex verstevigd, 6 mm, grijs	per m ²	73,50
C 1101028	Afdekking Superfoam Superflex verstevigd, 6 mm, wit	per m ²	73,50
C 1101017	Afdekking Superfoam Superflex verstevigd, 8 mm, blauw	per m ²	78,50
C 1101018	Afdekking Superfoam Superflex verstevigd, 8 mm, grijs	per m ²	78,50
C 1101019	Afdekking Superfoam Superflex verstevigd, 8 mm, wit	per m ²	78,50
OPTIES			
C 1101102	Uitsparing voor inhangtrap Superfoam	per m ²	89,80
C 1101106	Afwerking romeinse inlooptrap Superfoam	per m ²	81,05
C 1101111	Afwerking rechte inlooptrap Superfoam	per m ²	45,15
C 1101117	Afwerking hoek schuin of rond Superfoam, minimale radius 5 cm per hoek	per m ²	12,10
C 1101123	Meerprijs afwijkende vormen		Kale prijs afdekking + 15 %
C 1101119	Drijfbuis inclusief trekkkoord	per m ¹	80,00
C 1101121	Trekkkoord (lengte afdekking + 1 m ¹)	per m ¹	4,60

Transportkosten: < 4 m¹, € 3,00 per m², > 4 m¹, op aanvraag.
Bij afmetingen onder de 10 m² wordt 10 m² in rekening gebracht.

Aandachtspunt: berekening dekenmaat =
lengte badmaat +/- 2 cm + breedte badmaat +/- 3 cm

OPROLSYSTEMEN

Geschikt voor Geobubble én Superfoam afdekkingen

Zowel mobiele als vaste toepassingen zijn beschikbaar. Gefabriceerd in Frankrijk. Zeskantige as van geanodiseerd aluminium \varnothing 100mm met roestvrijstalen steunen, uitgerust met een klemrem en een zwenkbare handgreep. Geschikt voor GeoBubble en SuperFoam afdekkingen. Beschikbaar voor grotere zwembaden in een telescopische versie tot 6,70 meter. Maatwerkoplossingen voor kleinere zwembaden tot 3,90 meter zijn op aanvraag ook mogelijk.



Caraïbes



Hawai



Bahamas

Verrijdbaar, telescopisch 4,30 tot 6,70 meter

ARTIKELNUMMER	OMSCHRIJVING		€
C 1121080	HAWAÏ	per stuk	876,00
C 1121081	BAHAMAS	per stuk	1.011,00
C 1121082	FIDJI	per stuk	1.499,00

Verrijdbaar, op maat geproduceerd tot maximaal 3,90 meter

ARTIKELNUMMER	OMSCHRIJVING		€
C 1121085	HAWAÏ-mini	per stuk	706,00
C 1121086	BAHAMAS-mini	per stuk	841,00

Vast, telescopisch 4,30 tot 6,70 meter

ARTIKELNUMMER	OMSCHRIJVING		€
C 1121083	CARAÏBES	per stuk	1.085,00

Vast, op maat geproduceerd tot maximaal 3,90 meter

ARTIKELNUMMER	OMSCHRIJVING		€
C 1121087	CARAÏBES-mini	per stuk	915,00

THE EDGE



EEN GLOEDNIEUW BOVENGRONDS AFDEKSYSTEEM

Ontdek THE EDGE, ons gloednieuwe bovengrondse afdeksysteem voor automatische lamellenafdekkingen. Met zijn slanke design, LED-verlichting en verkrijgbaar in zwart, zilver of umbragrijs past THE EDGE perfect in elke tuin. THE EDGE is compatibel met de Aquadeck® lamellen of de budgetvriendelijke instapmodellen uit de nieuwe 'Discover'-lijn. THE EDGE is eenvoudig te installeren en breed toepasbaar. Aarzel niet om contact met ons op te nemen voor meer informatie.. On the Edge. By your side



Metalen eindstandaard



Zwart

Zilver

Umbragrijs

Eigenschappen

- + 120 Nm & 200 Nm buismotoren afhankelijk van de grootte van het zwembad
- + Bedieningskast, inclusief aansluiting voor zoutchlorinator
- + Eenvoudige installatie en configuratie
- + Afstandsbediening om de afdekking te openen en te sluiten
- + Roestvrijstalen 316L buis van 135 mm
- + Metalen eindstandaard, met LED-verlichting en afstandsbediening
- + Op verzoek gemaakt voor uw projecten
- + Eindstandaarden in drie verschillende kleuren (zwart, zilver en umbragrijs)

Opwikkelconstructie met buismotor (spatwaterdicht)

Deze constructie met buismotor omvat een spatwaterdichte buismotor 24 V met een kabel van 10 m, elektronische besturing 220/24 V, sleutelschakelaar voor opbouwmontage, opwikkelbuis, schroefdraadbus 40 x 1 inch, 2x design eindsteunen optioneel met ledverlichting, set riemen 1500 mm en gietkit voor buismotor.

THE EDGE in een notendop

- + Een bovengronds systeem met elegantie en flexibiliteit
- + Perfecte pasvorm met lamellen van Aquadeck en Discover
- + Duurzaam, slank design met optionele LED-verlichting
- + Geschikt voor zwembaden tot 6 m breed, 120 Nm of 200 Nm afhankelijk van de lengte van het zwembad
- + Besturingskast, inclusief aansluiting voor zoutchlorinator
- + Eenvoudige installatie en configuratie
- + Metalen eindsteun in drie verschillende kleuren: zwart, zilver en umbragrijs
- + Afstandsbediening om de afdekking te openen en te sluiten en de verlichting te bedienen
- + Roestvrijstalen 316L buis van 135 mm
- + Maatwerkoplossingen beschikbaar



U kunt THE EDGE bestellen via myaquadeck.com

THE EDGE



AQUADECK®
POOLCOVERS

BLADERNET (BLIZZARD SUPER LUXE)



Eigenschappen

- + Om bladeren en andere vervuiling tijdens de winterperiode uit het zwembad te houden.
- + Vervaardigd uit polypropyleen net, uv-bestendig, circa 135 g/m².
- + Linten om de 1,35 meter (lengte) en 1,50 meter (breedte). Aan de onderzijde voorzien van een pvc bescherming. Rondom voorzien van 0,5 mm dikke pvc verstevigingsband aan de onderzijde.
- + Leverbaar in 3 kleuren: groen, blauw en grijs.

Bladernet - gras - geleverd inclusief haringen en spanveren

ARTIKELNUMMER	OMSCHRIJVING	€
C 1101060	Bladernet gras, groen	per m ² 29,00
C 1101061	Bladernet gras, blauw	per m ² 29,00
C 1101062	Bladernet gras, grijs	per m ² 29,00

Bladernet - terras - geleverd inclusief bronzen grondankers en spanveren

ARTIKELNUMMER	OMSCHRIJVING	€
C 1101064	Bladernet terras, groen	per m ² 31,50
C 1101065	Bladernet terras, blauw	per m ² 31,50
C 1101066	Bladernet terras, grijs	per m ² 31,50

Bladernet - terras - geleverd inclusief grondankers en ratelspanner (op 1 x lengte + 1 x breedte) en borgring op de andere zijden.

ARTIKELNUMMER	OMSCHRIJVING	€
C 1101068	Bladernet terras, groen	per m ² 38,00
C 1101069	Bladernet terras, blauw	per m ² 38,00
C 1101070	Bladernet terras, grijs	per m ² 38,00

OPTIES	OMSCHRIJVING	€
C 1101127	Uitsparing voor inhangtrap	92,20
C 1101128	Afwerking romeinse inlooptrap	132,00
C 1101129	Afwerking rechte inlooptrap	92,20

Transportkosten: € 0,85 per m²
Bij afmetingen onder de 15 m² wordt 15 m² in rekening gebracht.

Aandachtspunt:
< 70 m²: berekening dekenmaat = lengte badmaat + breedte badmaat + 70 cm
> 70 m²: berekening dekenmaat = lengte badmaat + breedte badmaat + 80 cm

WINTERAFDEKKING (ARTIC EN ARTIC LUXE)

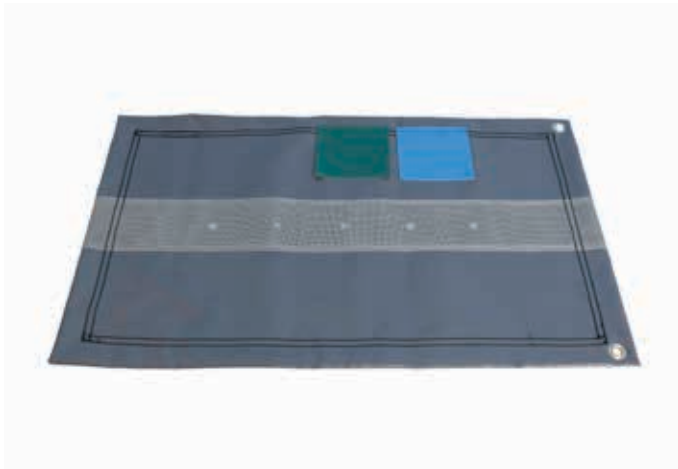

Eigenschappen

- + Om bladeren en andere vervuiling tijdens de overwinteringsperiode uit het zwembad te houden.
- + Vervaardigd uit polyester zeil met pvc coating, circa 550 g/m².
- + Leverbaar in 4 kleuren: groen, blauw, grijs en zand.
- + Op maat gemaakt, voorzien van dubbel messing vernikkelde ogen om de 100 cm, geplaatst in een versterkte zoom (gestikt) om scheuren te voorkomen.
- + Voor de juiste afwatering wordt in het midden van het zeil over de volledige lengte een gaasstrook met afwateringsgaten voorzien.

Artic - geleverd inclusief terrasharingen en elastieken

ARTIKELNUMMER	OMSCHRIJVING	€
C 1101040	Afdekking Artic, groen per m ²	18,15
C 1101041	Afdekking Artic, blauw per m ²	18,15
C 1101042	Afdekking Artic, grijs per m ²	18,15
C 1101043	Afdekking Artic, zand per m ²	20,55

Artic luxe - geleverd inclusief grondankers en elastieken

ARTIKELNUMMER	OMSCHRIJVING	€
C 1101045	Afdekking Artic luxe, groen per m ²	23,70
C 1101046	Afdekking Artic luxe, blauw per m ²	23,70
C 1101047	Afdekking Artic luxe, grijs per m ²	23,70
C 1101048	Afdekking Artic luxe, zand per m ²	26,10

Artic Gazon - geleverd inclusief gazon-haringen & elastieken

ARTIKELNUMMER	OMSCHRIJVING	€
C 1101036	Winterafdekking Artic, PVC, groen per m ²	20,25
C 1101037	Winterafdekking Artic, PVC, blauw per m ²	20,25
C 1101038	Winterafdekking Artic, PVC, grijs per m ²	20,25
C 1101039	Winterafdekking Artic, PVC, zand per m ²	20,25

OPTIES	OMSCHRIJVING	€
C 1101103	Uitsparing voor inhangtrap	79,25
C 1101108	Afwerking romeinse inlooptrap	80,90
C 1101113	Afwerking rechte inlooptrap	55,55

Transportkosten: € 0,85 per m²

Bij afmetingen onder de 15 m² wordt 15 m² in rekening gebracht.

Aandachtspunt:

berekening dekenmaat = lengte badmaat + breedte badmaat + 70 cm

4 SEASONS AFDEKKING



Eigenschappen

- + Om bladeren en andere vervuiling tijdens de overwinteringsperiode uit het zwembad te houden.
- + Vervaardigd uit hoogwaardig pvc zeil, uv-bestendig, circa 600 g/m².
- + Voorzien van driehoekige versterkte aluminium assen om de 120 cm.
- + Leverbaar in 4 kleuren: blauw, grijs, groen, zand.

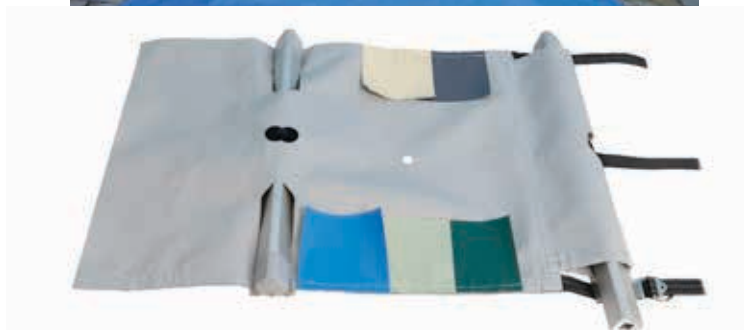

4 Seasons afdekking - geleverd inclusief grondankers, spanbanden en handslinger voor het oprollen

ARTIKELNUMMER	OMSCHRIJVING	€
C 1101050	4 Seasons afdekking, blauw per m ²	64,50
C 1101051	4 Seasons afdekking, grijs per m ²	64,50
C 1101052	4 Seasons afdekking, groen per m ²	64,50
C 1101053	4 Seasons afdekking, zand per m ²	64,50



OPTIES	OMSCHRIJVING	€
C 1101126	Uitsparing voor inhangtrap	115,00
C 1101114	Afwerking rechte inlooptrap	114,00
C 1101055	Overwinteringskit bestaande uit: rvs kabel, 2 haken en spanbanden. Voor baden groter dan l x b 8,50 x 4,50 meter of voor extreme sneeuwval.	185,00

ACCESSOIRES	OMSCHRIJVING	€
C 1101056	Handslinger Rapid'Eau voor gemakkelijk oprollen Safety Cover	749,00

Transportkosten: < 4 m1, € 3,00 per m2, > 4 m1, op aanvraag.
Bij afmetingen onder de 20 m2 wordt 20 m2 in rekening gebracht.

Aandachtspunt:
berekening dekenmaat = lengte badmaat + breedte badmaat + 50 cm

WINTERAFDEKKINGEN VOOR LAMELLEN

NOVA en NOVA EVOLUTION, voor actieve overwintering. NOVA is een gepatenteerde winterafdekking voor Oprolsystemen. Het is een eenvoudige, snelle en voordelige oplossing om van uw oprolsysteem een winterafdekking te maken. Past op alle Oprolsystemen, behalve systemen met solar lamellen. Eenvoudige en snelle montage op het oprolsysteem mbv. spankoorden, zonder verankering in het terras.

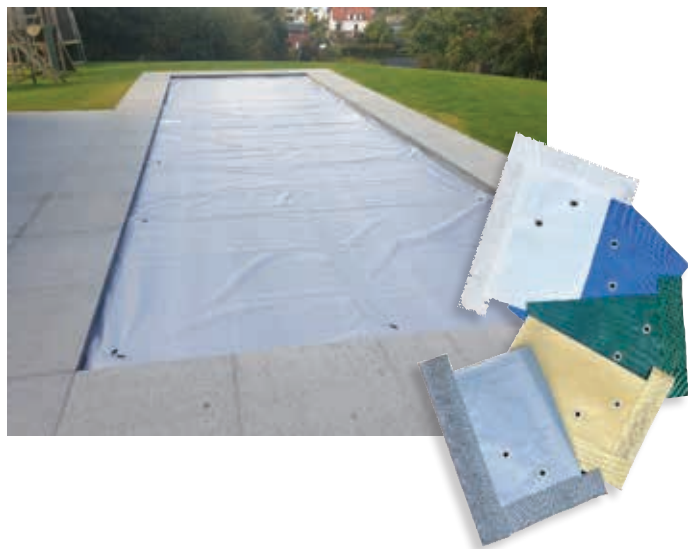

Eigenschappen

- + Winterafdekking van dubbelzijdig gecoat geweven polyethyleen 260 g/m².
- + Messing vernikkelde ogen om de 2 m¹ aan drie zijden.
- + Wordt met NOVAclip elastieken direct aan de afdekking bevestigd.
- + Kleuren: blauw, zand, grijs, groen, wit en grijs/aluminium.



ARTIKELNUMMER	OMSCHRIJVING		€
C 1101030	Wintercover PE tbv. lamellenafdekking, blauw, inclusief NOVAclips	per m ²	19,00
C 1101031	Wintercover PE tbv. lamellenafdekking, grijs, inclusief NOVAclips	per m ²	19,00
C 1101032	Wintercover PE tbv. lamellenafdekking, groen, inclusief NOVAclips	per m ²	19,00
C 1101033	Wintercover PE tbv. lamellenafdekking, zand, inclusief NOVAclips	per m ²	19,00
C 1101034	Wintercover PE tbv. lamellenafdekking, wit, inclusief NOVAclips	per m ²	19,00
C 1101035	Wintercover PE tbv. lamellenafdekking, grijs/aluminium, inclusief NOVAclips	per m ²	19,00
OPTIES			
C 1101107	Afwerking romeinse inlooptrap winterafdekking lamellen		49,05
C 1101112	Afwerking rechte inlooptrap winterafdekking lamellen		34,90
C 1101118	Afwerking hoek schuin of rond winterafdekking lamellen, minimale radius 15 cm per hoek		18,75
C 1101125	Windbeveiliging (extra ogen en NOVAclips om de 1 m ¹ ipv. 2 m ¹)	per m ²	2,15

Transportkosten: € 0,85 per m²

Bij afmetingen onder de 15 m² wordt 15 m² in rekening gebracht.

AANDACHTSPUNTEN:

Berekening dekenmaat: lengte badmaat = gelijk aan badmaat, breedte badmaat +/- 2 cm.

Gaas rondom (7 cm) NIET meenemen in de berekening.

Bij PVC-solar lamellen kan enkel gekozen worden tussen wit of grijs/aluminium.



POOL Master 250

MTS

Control Panel

Super Safety

Poollet Pool Group PPG FILTER SIDE

Model	1.5"	2"	2.5"	3"	4"	5"
PPG 1.5"	1.5"	2"	2.5"	3"	4"	5"
PPG 2"	1.5"	2"	2.5"	3"	4"	5"
PPG 2.5"	1.5"	2"	2.5"	3"	4"	5"
PPG 3"	1.5"	2"	2.5"	3"	4"	5"
PPG 4"	1.5"	2"	2.5"	3"	4"	5"
PPG 5"	1.5"	2"	2.5"	3"	4"	5"

CE

Teamní povinnaz

vinnaz





HOOFDSTUK 12

Onderhoud

M1 Series	409
Dolphin EON series	412
Dolphin Liberty series	416
Dolphin Scoop series	420
Dolphin Ultimate series	424
Dolphin Wave series	428
Aquasweep S10	439
Deluxe Pro Pool Care Tools	440
Shark onderhoudsproducten	442
Waterbehandelingsproducten	444
Poollab 2.0	455
Spintouch	456
Lovibond fotometer	458

Inbouwdelen

Verlichting

Attracties

Foliebekleding

Filtertechniek

Pomptechniek

Verwarming en besturingen

Meet- en regeltechniek

PVC

Accessoires

Afdekkingen

Onderhoud

12

Index

NIEUW

M1 SERIES

ALWAYS A SPARKLING CLEAN POOL.

12.5H



DUBBEL POMPSYSTEEM

200%

Turbo op maximale zuigkracht

Met één druk op de knop activeer je de maximale zuigkracht van de robot. Zo wordt het volledige vermogen ingezet om een vervuild zwembad in no-time weer schoon te krijgen. Deze functie is speciaal ontworpen voor het meest hardnekkige vuil.

Dubbele pomp voor meer kracht

De robot is voorzien van een dubbele motor die samen een enorme zuigkracht creëren waardoor ook grotere vervuiling met gemak wordt opgezogen.

M1 SERIES

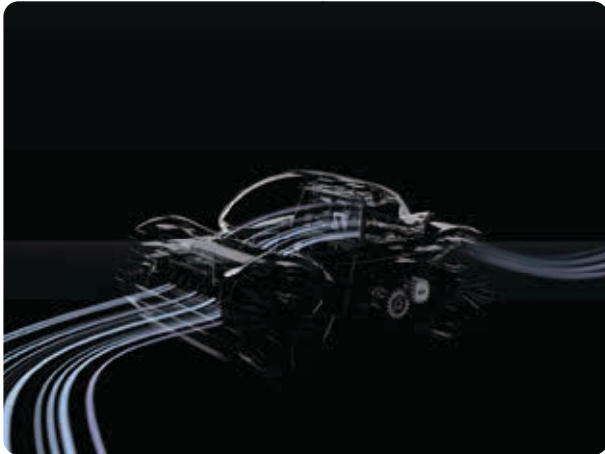

ONTWERP EN EFFICIËNTIE, IN HARMONIE

Geoptimaliseerde synergie voor langdurige kracht

Het verbeterde structurele ontwerp zorgt voor een optimale synergie tussen motor en stromingspad, waardoor hoge reinigingsprestaties én energie-efficiëntie behouden blijven.

IGARDEN AI-INVERTER 2.0 INTELLIGENT CORE

Hoe de gebruiksduur wordt verlengd tot 12,5 uur

Het gepatenteerde iGarden AI-Inverter™-algoritme stuurt een reeks borstelloze gelijkstroommotoren aan met milliseconde-nauwkeurigheid.

Elke motor, van voortstuwing tot circulatie, past zijn snelheid intelligent aan binnen een dynamisch bereik van 20 tot 100%. Zo reageert het systeem op elke zwembadconditie en vindt het moeiteloos de optimale balans tussen stuwkracht en uithoudingsvermogen.



HYDRODYNAMISCH ONTWERP

Slimmere doorstroming, langer uithoudingsvermogen

Hydrodynamisch gevormde stromingskanalen verminderen turbulentie en wervelverliezen, terwijl de staartstraalaandrijving restenergie omzet in extra stuwkracht. Het resultaat: een groter bereik en een langere werktijd.

M1 SERIES



Smart Recall Stick

Het sonargeactiveerd signaal zorgt voor een onmiddellijke reactie. Bij activatie stopt de robot onmiddellijk met reinigen, keert terug naar de dichtstbijzijnde muur, klimt omhoog en wacht netjes bij de waterlijn. Je hoeft alleen maar te bukken en de robot moeiteloos op te tillen. De Smart Recall Stick is enkel compatibel met de M1PRO-125.



Extra grote filtermand (4,5 l)

Gewoon optillen, legen en spoelen voor hergebruik.



Dubbelwandige filtermand

De filtermand met duallayer techniek zorgt voor een fijne filtering en vangt ook het meest kleine vuil moeiteloos op.



Reiniging van ondiep water

Reinigt moeiteloos ligzones en andere ondiepe gedeeltes in het zwembad.



M1 SERIES



De nieuwe M1-serie zwembadrobot tilt zwembadonderhoud naar een hoger niveau. Uitgerust met de iGarden AI-Inverter 2.0 Intelligent Core, Hydrodynamic Propulsion Structure en een verfijnd ontwerp voor maximale efficiëntie, reinigt de M1-serie moeiteloos elk deel van uw zwembad met uitstekende prestaties tot wel 12,5 uur lang.



3 jaar garantie

	M1-50	M1-100	M1PRO-125
Levensduur van de batterij	5 uur	10 uur	12,5 uur
Oplaadtijd	Ongeveer 5 uur	Ongeveer 5 uur	Ongeveer 7 uur
Maximale lengte van het zwembad	9 m	15 m	15 m
Reinigingsmodus	Alleen vloer; Alleen muur; Eerst muur en waterlijn, daarna vloer; Volledige dekking		
Turbo-modus	JA		
Optie voor meerdere cycli	1 uur/1,5 uur/2 uur/maximaal		
AI-timer	24 uur/48 uur/72 uur		
APP	JA		
Filtercapaciteit	4,5 liter		
Filtratienauwkeurigheid	Dubbellaags		
Pompdebiet	12-19 m ³ /u	16-23 m ³ /u	20-27m ³ /u
Bewegingssnelheid	12m/min		
Aantal motoren	4		
Spanning / stroom	25.5V/1A		
Garantie op batterij	3 jaar		
Robot NW	10.5 kg		11.5 kg
Productafmetingen (LxBxH)	482*392*249 mm		

ARTIKELNUMMER	OMSCHRIJVING	€
D 1202002	M1-50 bodemzuiger	597,00
D 1202003	M1-100 bodemzuiger	960,00
D 1202004	M1 Pro-125 bodemzuiger	1.163,00

DOLPHIN EON SERIES

Ervaar de vrijheid van draadloos reinigen.

Ontdek een nieuw niveau van zwembadonderhoud met de Maytronics EON, ontworpen om uitzonderlijke reinigingsprestaties te leveren met totale vrijheid en efficiëntie. Met een looptijd tot 4,5 uur reinigt de EON elke zone van uw zwembad - van de bodem, wanden, waterlijn en trappen tot zelfs uitdagende plaatsen zoals de sun ledge (20 cm), veiligheidsrichel en hoeken.



	EON SMART	EON COMFORT
Maximale zwembadlengte	Tot 15 m	Tot 15 m
Cyclustijd	Tot 2,5 uur	Tot 4,5 uur
Reinigingsbereik	Wanden, bodem, waterlijn, trappen, sun ledge	Wanden, bodem, waterlijn, trappen, sun ledge
Aantal borstels	4 – voor & achter (Dynamic)	4 – voor & achter (Dynamic)
Compatibele filtertypes	Monoblock	Backwash
Borsteltype (materiaal)	PVC	PVC
Filtertype	Monoblock 70 µm	Backwash
Zuigcapaciteit (max)	15 m ³ /u	15 m ³ /u
Standaard reinigingstijd	2 uur (1,5 & 2,5 via de app)	2 uur (1,5 & 2,5 via de app)
Aandrijfmotoren	2 aandrijving, 1 zuiging, 1 servo	2 aandrijving, 1 zuiging, 1 servo
Garantie op batterij	2 jaar	3 jaar
Gewicht	10 kg	11 kg
Oppervlaktetypes	Alle oppervlakken	Alle oppervlakken
Zwembadvorm	Alle types	Alle types
Programma's	Standaard, alleen bodem, alleen waterlijn, UltraRun, Ultra clean, Smart	Standaard, alleen bodem, alleen waterlijn, UltraRun, Ultra clean, Smart
Minimale / maximale waterdiepte	20 cm – 3 m	20 cm – 3 m
Home coming	Ja	Ja
Robotafmetingen (L x B x H)	41 x 27 x 44 cm	41 x 27 x 44 cm
App	Bluetooth & Wi-Fi	Bluetooth & Wi-Fi

DOLPHIN EON SMART



2 jaar garantie

Eigenschappen

- + Reinigt tot 2,5 uur op één batterijlading.
- + Bereikt alle oppervlakken, waaronder bodem, wanden, waterlijn, trappen, sun-ledge (20 cm), veiligheidsrichel en hoeken.
- + Werkt in de efficiënte UltraRun- (ECO) modus.
- + Biedt meerdere reinigingsmodi: Regular, alleen bodem, alleen waterlijn, UltraClean, Smart en UltraRun.
- + Navigeert intelligent met Maze- en Systematic-scanningsmodi.



Volledige zwembaddekking

Reinigt tanning ledges, trappen en hoeken - geen enkel plekje blijft onaangeraakt.



SmartMap navigatie

Aangepaste reinigingsroutes op basis van de vorm van elk zwembad.

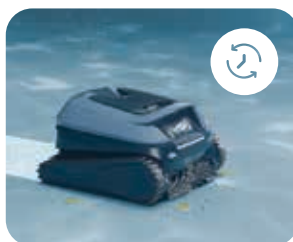

UltraRun modus

Verlengde werktijd voor ononderbroken prestaties.



Eenvoudige bediening via de app

Plan, monitor en los problemen op vanaf je smartphone.

IDEALE ZWEMBADGROOTTE	Tot 15 m
REINIGINGSBEREIK	Wanden, bodem, waterlijn, trappen, sun ledge
BORSTELS	4 – voor & achter (Dynamic)
REINIGINGSCYCLUS	2 uur (1,5 & 2,5 via de app)
FILTRATIE	Monoblock 70 µm
AUTONOMIE	2,5 uur
GEWICHT VAN DE ROBOT	10 kg
GARANTIE	2 jaar
ZUIGCAPACITEIT (MAX)	15 m ³ /u
GEAVANCEERDE FUNCTIES	SmartMap-navigatie UltraRun-modus Eenvoudige bediening via de Maytronics One™-app / Temperatuurindicator Gepersonaliseerd scannen

ARTIKELNUMMER	OMSCHRIJVING	€
C 1211260	Dolphin EON Smart	815,00



DOLPHIN EON COMFORT



3 jaar garantie

Eigenschappen

- + Reinigt tot 4,5 uur op één batterijlading.
- + Voorzien van een cartridgefilter met DebrisLock voor superieure opvang van vuil.
- + Bereikt alle oppervlakken, waaronder bodem, wanden, waterlijn, trappen, sun-ledge (20 cm), veiligheidsrichel en hoeken.
- + Werkt in de efficiënte UltraRun- (ECO) modus met ingebouwde temperatuurindicator.
- + Biedt meerdere reinigingsmodi: Regular, alleen bodem, alleen waterlijn, UltraClean, Smart en UltraRun.
- + Navigeert intelligent met Maze- en Systematic-scanningsmodi.



Volledige zwembaddekking

Reinigt tanning ledges, trappen en hoeken - geen enkel plekje blijft onaangeraakt.

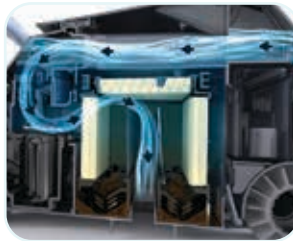

DebrisLock™ filtratie

Vangt ultrafijn vuil op en vermindert de noodzaak om het filter te reinigen.



SmartMap-navigatie + UltraRun-modus

Aangepaste reinigingsroutes en verlengde werktijd voor ononderbroken prestaties.



Eenvoudige bediening via de app

Plan, monitor en los problemen op vanaf je smartphone.

IDEALE ZWEMBADGROOTTE	Tot 15 m
REINIGINGSBEREIK	Wanden, bodem, waterlijn, trappen, sun ledge
BORSTELS	4 – voor & achter (Dynamic)
REINIGINGSCYCLUS	2 uur (1,5 & 2,5 via de app)
FILTRATIE	DebrisLock™ backwashfilter met opvang van ultrafijne deeltjes
AUTONOMIE	4,5 uur
GEWICHT VAN DE ROBOT	11 kg
GARANTIE	3 jaar
ZUIGCAPACITEIT (MAX)	15 m ³ /u
GEAVANCEERDE FUNCTIES	SmartMap-navigatie UltraRun-modus Eenvoudige app-bediening via Maytronics One™ Cycluskiezer Home-functie Clicker Temperatuurindicator Gepersonaliseerd scannen

ARTIKELNUMMER	OMSCHRIJVING	€
C 1211261	Dolphin EON Comfort	1.125,00



DOLPHIN LIBERTY SERIES

De nieuwe generatie snoerloze zwembadreinigers

De Dolphin LIBERTY lijn introduceert een nieuw tijdperk voor zwembadreiniging en combineert de vertrouwde efficiëntie van Dolphin reinigers met een modern, draadloos ontwerp dat de mobiliteit en het gebruiksgemak vergroot. Deze geavanceerde zwembadreinigers zijn uitgerust met innovatieve functies zoals inductief "Magnetic-Connect" opladen met een naadloze snap-in-place verbinding. De LIBERTY reinigers zijn ontworpen om zich aan te passen aan de specifieke behoeften van uw zwembad en hebben een aanpasbare "Cyclus selector" voor gerichte reinigingsmodi - kies tussen reinigen van alleen de vloer of reinigen van vloer en wanden. De "Eco modus" houdt uw zwembad de hele week sprankelend met snelle, efficiënte cycli, waardoor u zowel energie als tijd bespaart.



	LIBERTY 200	LIBERTY 400	LIBERTY 600
Zwembadgrootte	10x5 m	10x5 m	15x5m
Reinigingsprogramma (in uren)	2,5 uur	2,5 uur	4,5 uur
Schoonmaakmodus	bodem, wanden & waterlijn	bodem, wanden, waterlijn & ligplateau	bodem, wanden, waterlijn, trap & ligplateau
Aantal borstels	1	1	2
Active brushes	ja	ja	ja
Type borstels	PVC	PVC	PVC + combiborstel
Type filter(s)	Gecombineerde filtermand, grof/ultra fijn	Gecombineerde filtermand, grof/ultra fijn	Gecombineerde filtermand, grof/ultra fijn
Zuigkracht (max)	15 m ³ /uur	15 m ³ /uur	15 m ³ /uur
Batterij capaciteit	5.000 mAh	5.000 mAh	9.800 mAh
Type Batterij	Li-Ion, 25.2V@5Ah/126Wh, 7 cells (7S1P)	Li-Ion, 25.2V@5Ah/126Wh, 7 cells (7S1P)	Li-Ion 25,2V@9800mAh/247Wh, 14 Cells (7S2P)
Spanningsbereik	100-240 VAC	100-240 VAC	100-240 VAC
Aantal motoren	1 motor	1 motor	1 motor
Garantie	24 maanden	36 maanden	36 maanden
Gewicht	8.1 kg (17.86 lbs)	8.1 kg (17.86 lbs)	12 kg (26,45 lbs)
LED indicatie	Aan/uit knop, batterij status, errors	Aan/uit knop, batterij status, errors	Aan/uit knop, batterij status, Bluetooth & wifi indicator, mode selector
Oplaadtijd	6 uur	6 uur	4,5 uur
Zwembadvorm	Alle types	Alle types	Alle types
Type zwembad	In- en bovengronds	In- en bovengronds	In- en bovengronds
Meer functies	Eco modus	Eco modus, Cyclus selector, Clicker, veiligheidsgereedschap en accessoires wandkast	Aan/uit, Eco modus, Cyclus selector, Clicker, veiligheidsgereedschap, grijpphaak
Minimale / maximale waterdiepte	0,3 / 3 meter	0,3 / 3 meter	0,35 / 3 meter
Retour naar zijde startpunt	nee	nee	ja
APP	nee	ja*	ja *

* De app werkt enkel als de bodemzuiger uit het water is.

DOLPHIN LIBERTY 200



Eigenschappen

- + Draadloos voor beweeglijkheid
- + Inductief met opladendoor "Magnetic-Connect" om eenvoudig op te laden.
- + Krachtige schrobbers en superieur filtratiesysteem
- + Zelfde betrouwbaarheid en service als andere Dolphin-producten
- + 2 jaar garantie



(Inductief) Draadloos opladen

Magnetisch contact voor superegemakkelijk op zijn plaats klikken en opladen.



Wandreiniging

Reinigt bodem, wanden & waterlijn, waardoor het hele zwembad uitzonderlijk schoon wordt.



Top Access

Het filtercartridge kan aan de bovenzijde snel uitgenomen worden.



Actief reinigen

Levert ongeëvenaarde reinigingsprestaties.



Snelle waterafgifte

Het water in de Dolphin loopt snel weg zodat je deze makkelijk uit jouw zwembad kunt verwijderen.



Eco-modus

Houdt het zwembad schoon met 4 x 30 minuten cycli per week (*alleen de bodem).

IDEALE ZWEMBADGROOTTE	10 meter
GESCHIKT VOOR	bodem, wand & waterlijn
REINIGING	krachtig actief reinigen met intens schrobbers voor een ongeëvenaarde reiniging
REINIGINGSCYCLUS	2,5 uur
FILTRATIE	geavanceerde filtratie voor fijn vuil voor een uitzonderlijke reiniging
BATTERIJ	Lithium-ion 5.000 mAh
GEWICHT	8.1 kg
GARANTIE	2 jaar
ZUIGKRACHT (MAX)	15 m ³ /uur
BATTERIJCAPACITEIT	5.000 mAh

ARTIKELNUMMER	OMSCHRIJVING	€
C 1211212	Dolphin Liberty 200 bodemuiger	856,00

DOLPHIN LIBERTY 400



Eigenschappen

- + Snoerloos ontwerp voor wendbaarheid en inductief opladen.
- + "Eco-modus" voor wekelijkse reiniging van het zwembad met korte cycli.
- + "Cycluselector": keuze uit, alleen vloer of vloer, wanden & waterlijn..
- + "Click-Up" voor eenvoudig verwijderen uit het zwembad.
- + MyDolphin™ Plus-app voor installatie.
- + Krachtig schrobben en superieur filtratiesysteem.
- + Mobiele app via Bluetooth & WiFi.
- + 3 jaar garantie.



(Inductief) draadloos opladen

Magnetisch contact voor supergemakkelijk op zijn plaats klikken en opladen.



Click-Up

Met behulp van de clicker, zal de Dolphin omhoog klimmen langs de wand, zodat u hem makkelijk uit het water haalt.



Grijphaak

Wordt geleverd inclusief grijphaak om gemakkelijk uit het zwembad te verwijderen.



Eco-modus

Houdt het zwembad schoon met 4 x 30 minuten cycli per week (*alleen de bodem).



Mydolphin Plus app

Gebruik de MyDolphin™ Plus app om aangepaste reinigingsprogramma's in te stellen.



Top Access

Het filtercartridge kan aan de bovenzijde snel uitgenomen worden.

GEAVANCEERDE FUNCTIES	10 meter
GESCHIKT VOOR	bodem, wanden, waterlijn & ligplateau
REINIGING	krachtig actief reinigen met intens schrobben voor een ongeëvenaarde reiniging
REINIGINGSCYCLUS	2,5 uur
FILTRATIE	meer lagig met 2 extra ultrafijne filters
BATTERIJ	Lithium-ion 5.000 mAh
GEWICHT	8,1 kg
GARANTIE	3 jaar
ZUIGKRACHT (MAX)	15 m ³ /uur
GEAVANCEERDE FUNCTIES	Eco-modus: houdt het zwembad schoon met 3* 30 minuten cycli per week (*alleen de bodem) Functie keuze: aanpassen aan alleen bodem of bodem- en wandreiniging Click-Up: met gebruik van de ratsensor zal de Dolphin omhoog klimmen zodat je hem makkelijk uit het water kan halen.

ARTIKELNUMMER	OMSCHRIJVING	€
C 1211214	Dolphin Liberty 400 bodemzuiger	1.020,00

DOLPHIN LIBERTY 600



Eigenschappen

- + Reinigingsprogramma 4,5 uur.
- + Houdt uw zwembad 2 weken schoon op 1 laadbeurt.
- + Vloer, wanden, waterlijn, ligplateau en trap.
- + Nieuwe Eco modus bevat 5 opties.
- + Meerlaags filter met fijne en ultrafijne filters.
- + Jetreiniging trap.
- + Slim retour naar home (via de app instelbaar).
- + Inclusief clicker.
- + Mobiele app via Bluetooth & WiFi.
- + 3 jaar garantie.
- + 4 schoonmaak modi beschikbaar: Ultra Clean, vloer, wand & waterlijn, alleen vloer, ECO modus.



Jet-reiniging traptreden

Ontworpen voor een complete zwembadreiniging van het zwembad, inclusief zwembadtrappen.



Wandreiniging

Reinigt bodem, wanden, waterlijn & trap, waardoor het hele zwembad uitzonderlijk schoon wordt.



Click-Up

Met behulp van de clicker, zal de Dolphin omhoog klimmen langs de wand, zodat je hem makkelijk uit het water haalt.



Uitgebreide Eco modus

Geniet tot 2 weken van een schoon zwembad met één maal opladen.



MyDolphin Plus app

Gebruik de MyDolphin™ Plus app om aangepaste reinigingsprogramma's in te stellen.



Top Access

Het filtercartridge kan aan de bovenzijde snel uitgenomen worden.

IDEALE ZWEMBADGROOTTE	15 meter
GESCHIKT VOOR	bodem, wanden & waterlijn, trap en ligplateau
REINIGING	krachtig active brushing, met intense schrobbewegingen voor een ongeëvenaarde reiniging
REINIGINGSCYCLUS	4,5 uur
FILTRATIE	meer lagig met 2 extra ultrafijne filters
BATTERIJ	Lithium-ion 9.800mAh
GEWICHT	12 kg
GARANTIE	3 jaar
ZUIGKRACHT (MAX)	15 m ³ /uur
GEAVANCEERDE FUNCTIES	Eco-modus: 2/3/6 cycles met een interval van 48 of 72 uur (standaard 3x 1 uur schoonmaken per week)

ARTIKELNUMMER	OMSCHRIJVING	€
C 1211215	Dolphin Liberty 600 bodemzuiger	1.338,00

DOLPHIN SCOOP SERIES

De complete Scoop-lijn is vernieuwd. Het nieuwe ontwerp geeft de bodemzuiger een high-end uitstraling die perfect past in elke omgeving. Dankzij de verbeterde software is de schoonmaakprestatie verder verbeterd en kan de bodemzuiger nu moeiteloos trappen en plages reinigen.

Het topmodel, de Scoop Deluxe, wordt geleverd met een luxe caddy en opberghoes, én is volledig te bedienen via de MyDolphin-app.



	SCOOP SMART	SCOOP COMFORT	SCOOP DELUXE
Standaard reinigingstijd	2.5 uur	2.5 uur	2.5 uur
Schoonmaakmodus	Vloer, wanden, waterlijn, trappen en plage	Vloer, wanden, waterlijn, trappen en plage	Vloer, wanden, waterlijn, trappen en plage
Schoonmaakmodi	1 modes	3 modi	6 modi
Motortypes	1 aandrijving, 1 zuiging, 1 servo	1 aandrijving, 1 zuiging, 1 servo	1 aandrijving, 1 zuiging, 1 servo
Maximale zuigkracht	15 m ³ per uur	15 m ³ per uur	15 m ³ per uur
Aantal borstels	2	2	2
Standaardborstel	Achter gecombineerde borstel + vooraan Active PVC-borstel	Achter gecombineerde borstel + vooraan Active PVC-borstel	Achter gecombineerde borstel + vooraan Active PVC-borstel
Kabellengte	12 m	15 m	17 m
Draaikoppeling (swivel)	✗	✓	✓
Toegang tot filtercartridge (bovenlader)	✓	✓	✓
Caddy-hoes	✗	✗	✓
Filtertype	Fijnfilter 5,5 liter netto - 110µ	Gecombineerd 5,5 liter + 2 extra cartridges	Multilayer 5,5 liter + 2 extra cartridges + grof vuil
Zwembadlengte	Tot 10 m	Tot 12 m	Tot 15 m
Waterdieptebereik	0.3 m - 3 m	0.3 m - 3 m	0.3 m - 3 m
Zwembadvorm	Alle types	Alle types	Alle types
Oppervlaktetypen	All oppervlakken	All oppervlakken	All oppervlakken
Zwembadclassificatie	Inbouw- en opbouwzwembaden	Inbouw- en opbouwzwembaden	Inbouw- en opbouwzwembaden
Robotafmetingen (L x B x H)	44 x 40 x 30 cm	44 x 40 x 30 cm	44 x 40 x 30 cm
Voeding / Stroomvoorziening	Basic 120W	IOT 120W	IOT 120W
Gewicht	8 kg	8 kg	8 kg
App-connectiviteit	✗	Wi-Fi & Bluetooth	Wi-Fi & Bluetooth
Caddy	✗	✗	✓
Compatibele borstel	Gecombineerd + PVC	Gecombineerd + PVC	Gecombineerd + PVC
Garantie	2 jaar	2 jaar	3 jaar

SCOOP SMART

IMPROVED



Eigenschappen

- + Een modern en ergonomisch model zwembadrobot, het instapmodel uit de Scoop-serie
- + Reinigt de bodem, wanden, waterlijn en trappen en is geschikt voor zwembaden met een lengte tot 10 meter
- + Wordt geleverd zonder caddy en zonder afstandsbediening
- + 1 modus, cyclustijd 2,5 uur
- + Standaard uitgerust met PVC-borstels, dus geschikt voor vrijwel elk oppervlak
- + Voedingsspanning 230 V, motorspanning 24 V DC, kabel 12 meter

2 jaar garantie

Componenten

- Top Access, het filtersysteem kan aan de bovenzijde snel uitgenomen worden.
- Fijnfilter 5,5 liter netto - 110µ
- Active Brushing, de voorste borstel draait 2x zo snel en maakt extra vuil los.
- Cable length 12 meters, with innovative technology to prevent curling of the cable.
- Quick Water Release, de snelle waterafvoer maakt de robot snel licht en handelbaar.
- Gewicht 8 kg

Funcities

- Reinigt de bodem, wanden en waterlijn.
- Cyclustijd 1 programma, 2,5 uur.
- Zuigkracht 15 m³/u.
- Beach Entry, bij hellend vlak beveiligd tegen ondiep water, draait en vervolgt programma of schakelt uit.
- DIY Do It Yourself, service door zwembadbouwer snel en eenvoudig uit te voeren.

Accessoires

- Voeding.

ARTIKELNUMMER	OMSCHRIJVING	€
C 1211254	Dolphin Scoop Smart 2026	801,00

SCOOP COMFORT

IMPROVED



2 jaar garantie

Eigenschappen

- + Een modern en ergonomisch model zwembadrobot.
- + Reinigt de bodem, wanden, waterlijn en trappen en is geschikt voor zwembaden met een lengte tot 12 meter.
- + LED-indicator aan de voorzijde.
- + De zuigstrip aan de onderzijde zorgt voor een verbeterde opname van vuil en een perfecte reiniging van de waterlijn.
- + 3 programma's, cyclustijden 2-3 uur.
- + Standaard uitgerust met PVC-borstels, dus geschikt voor vrijwel elk oppervlak.
- + Voedingsspanning 230 V, motorspanning 24 V DC, kabel 15 meter.

Componenten



Top Access, het filtersysteem kan aan de bovenzijde snel uitgenomen worden.



Gecombineerd 5,5 liter + 2 extra cartridges



Active Brushing, de voorste borstel draait 2x zo snel en maakt extra vuil los.



Quick Water Release, de snelle waterafvoer maakt de robot snel licht en handelbaar.



Gewicht 8 kg

Functies



Reinigt de bodem, wanden, waterlijn en trappen.



3 programma's, cyclustijden 2-3 uur.



Zuigkracht 15 m³/u.



Beach Entry, bij hellend vlak beveiligd tegen ondiep water, draait en vervolgt programma of schakelt uit.



DIY Do It Yourself, service door zwembadbouwer snel en eenvoudig uit te voeren.



Kabellengte 15 meter met swivel welke het opkrullen van de kabel voorkomt.

Accessoires



Voeding.



My Dolphin functie, middels App handmatige bediening mogelijk.

ARTIKELNUMMER	OMSCHRIJVING	€
C 1211255	Dolphin Scoop Comfort 2026	924,00

SCOOP DELUXE

IMPROVED



3 jaar garantie

Eigenschappen

- + Een modern en ergonomisch model zwembadrobot.
- + Reinigt de bodem, wanden, waterlijn en trappen en is geschikt voor zwembaden met een lengte tot 15 meter.
- + LED-indicator aan de voorzijde.
- + De zuigstrip aan de onderzijde zorgt voor een verbeterde opname van vuil en een perfecte reiniging van de waterlijn.
- + 6 programma's, cyclustijden 2-3 uur.
- + Standaard uitgerust met PVC-borstels, dus geschikt voor vrijwel elk oppervlak.
- + Wordt geleverd met caddy en hoes.
- + Voedingsspanning 230 V, motorspanning 24 V DC, kabel 17 meter.

Componenten

- Top Access, het filtersysteem kan aan de bovenzijde snel uitgenomen worden.
- Multilayer 5,5 liter + 2 extra cartridges + grof vuil
- Active Brushing, de voorste borstel draait 2x zo snel en maakt extra vuil los.
- Quick Water Release, de snelle waterafvoer maakt de robot snel licht en handelbaar.
- Gewicht 8 kg

Functies

- Reinigt de bodem, wanden, waterlijn en trappen.
- 6 programma's, cyclustijden 2-3 uur.
- Zuigkracht 15 m³/u.
- Beach Entry, bij hellend vlak beveiligd tegen ondiep water, draait en vervolgt programma of schakelt uit.
- DIY Do It Yourself, service door zwembadbouwer snel en eenvoudig uit te voeren.
- Kabellengte 17 meter met swivel welke het opkrullen van de kabel voorkomt.

Accessoires

- Voeding.
- My Dolphin functie, middels App handmatige bediening mogelijk.
- Luxe mobiele caddy + hoes

ARTIKELNUMMER	OMSCHRIJVING	€
C 1211256	Dolphin Scoop Deluxe 2026	1.129,00

DOLPHIN ULTIMATE SERIES



	ULTIMATE EASY	ULTIMATE SMART	ULTIMATE DELUXE
Technische specificaties			
Gewicht (kg)	11,5	11,5	11,5
Zuigkracht (m3/uur)	20	19	17
Aandrijfmotor 24 Volt/DC	✓	✓	✓
Kabellengte (meter)	18	18	18
Type borstels	combi	combi	combi
Filtersysteem	filtermand	filtermand	filtermand
Type filter(s)	fijn/ultrafijn	fijn/ultrafijn	fijn/ultrafijn
Toegang filtercartridge (Top Access)	✓	✓	✓
LED indicatie volle filtercartridge	✗	✗	✓
Gyroscop navigatiesysteem	✓	✓	✓
Beach entry	✗	✓	✓
Minimale waterdiepte	50 cm	80 cm	80cm
Functionaliteiten			
Maximum badlengte (in meters)	15	15	15
Reinigingsprogramma's (in uren)	2	2	1/1,5/2/2,5
Reinigt bodem	✓	✓	✓
Reinigt wanden	✓	✓	✓
Reinigt waterlijn	✓	✓	✓
Active brushing	✓	✓	✓
Algemeen			
Klasse	top	top	top
Garantie (maanden)	36	36	48
DIY reparaties	✓	✓	✓
Accessoires			
Caddy	optie	pro	pro
Afstandsbediening	optie	optie	✓
Smart-bediening	✓	✓	✓
My Dolphin App	✓	✓	✓
Swivel (voorkomt opkrullen kabel)	✓	✓	✓

DOLPHIN ULTIMATE EASY



Eigenschappen

- + Een modern en fraai model uit de Ultimate serie.
- + De vacuüm strip aan de onderzijde zorgt voor een verbeterde zuiging van vuil en perfecte waterlijn reiniging.
- + Reinigt de bodem, wand en waterlijn en is geschikt voor zwembaden met een lengte tot 15m.
- + 3 programma's: Fast mode (1 uur), Floor only, Regular & Waterline (2 uur).
- + Standaard voorzien van PVC/Combiborstel
- + Voedingsspanning 230 V, motorspanning 24 V DC, kabel 18 meter.
- + 3 jaar garantie

Componenten



Top Access, het filtersysteem kan aan de bovenzijde snel uitgenomen worden.



Filtercartridge Multi-layer, 4 filters en ingesloten filtermand voor grof vuil.



Active Brushing, de voorste borstel draait 2x zo snel en maakt extra vuil los.



Kabellengte 18 meter met swivel welke het oprullen van de kabel voorkomt.



Quick Water Release, de snelle waterafvoer maakt de robot snel licht en handelbaar.



Gewicht 11,5 kg.

Functies



Reinigt de bodem, wanden en waterlijn.



3 programma's: Fast mode (1 uur), Floor only, Regular & Waterline (2 uur).



Zuigkracht 20 m³/u.



DIY Do It Yourself, service door zwembadbouwer snel en eenvoudig uit te voeren.

Accessoires



Trafo, met delay en timer-mogelijkheid.



My Dolphin functie, middels App handmatige bediening mogelijk.

ARTIKELNUMMER

C 1211253

BESCHRIJVING

Dolphin Ultimate Easy

1.276,00

DOLPHIN ULTIMATE SMART



Eigenschappen

- + Een modern en fraai model uit de Ultimate serie.
- + Alle gewenste functionaliteiten, moderne aansturing en intelligente navigatie verzameld in 1 model.
- + De vacuüm strip aan de onderzijde zorgt voor een verbeterde zuiging van vuil en perfecte waterlijn reiniging.
- + Reinigt de bodem, wand en waterlijn en is geschikt voor zwembaden met een lengte tot 15 meter.
- + 3 programma's: Fast mode (1 uur), Floor only, Regular & Waterline. Cyclustijd 2 uur, met delay en (wekelijkse) timer-mogelijkheid.
- + Standaard voorzien van Combi-borstels, voor elke ondergrond geschikt.
- + Voedingsspanning 230 V, motorspanning 24 V DC, kabel 18 meter.
- + 3 jaar garantie.

Componenten



Top Access, het filtersysteem kan aan de bovenzijde snel uitgenomen worden.



Filtercartridge Multi-layer, 4 filters en ingesloten filtermand voor grof vuil.



Active Brushing, de voorste borstel draait 2x zo snel en maakt extra vuil los.



Kabellengte 18 meter met swivel welke het opkrullen van de kabel voorkomt.



Quick Water Release, de snelle waterafvoer maakt de robot snel licht en handelbaar.



Gewicht 11 kg.

Functies



Reinigt de bodem, wanden en waterlijn.



3 programma's: Fast mode (1 uur), Floor only, Regular & Waterline (2 uur).



Zuigkracht 19 m³/u.



Beach Entry, bij hellend vlak beveiligd tegen ondiep water, draait en vervolgt programma of schakelt uit.



DIY Do It Yourself, service door zwembadbouwer snel en eenvoudig uit te voeren.

Accessoires



Trafo, met delay en timer-mogelijkheid.



My Dolphin functie, middels App handmatige bediening mogelijk.



Luxe verrijdbare caddy.

ARTIKELNUMMER	OMSCHRIJVING	€
C 1211251	Dolphin Ultimate Smart	1.397,00

DOLPHIN ULTIMATE DELUXE



Eigenschappen

- + Een modern en fraai model uit de Ultimate serie.
- + Alle gewenste functionaliteiten, moderne aansturing en intelligente navigatie verzameld in 1 model.
- + LED indicator aan de voorzijde voor weergave werkingsmodus.
- + In/uit het water sensor.
- + De vacuüm strip aan de onderzijde zorgt voor een verbeterde zuiging van vuil en perfecte waterlijn reiniging.
- + Reinigt de bodem, wand en waterlijn en is geschikt voor zwembaden met een lengte tot 15 meter.
- + 5 programma's (Regular, Fast, Floor, Ultraclean en Waterline).
- + Standaard voorzien van Combi-borstels, voor elke ondergrond geschikt.
- + Voedingsspanning 230 V, motorspanning 24 V DC, kabel 18 meter.
- + Unieke sensor welke de watertemperatuur aangeeft en in 5 stappen aangeeft hoe het filter vervuild is.
- + 4 jaar garantie.

Componenten



Top Access, het filtersysteem kan aan de bovenzijde snel uitgenomen worden.



Filtercartridge Multi-layer, 4 filters en ingesloten filtermand voor grof vuil.



Active Brushing, de voorste borstel draait 2x zo snel en maakt extra vuil los.



Kabellengte 18 meter met swivel welke het oprullen van de kabel voorkomt.



Quick Water Release, de snelle waterafvoer maakt de robot snel licht en handelbaar.



Gewicht 11 kg.

Functies



Reinigt de bodem, wanden en waterlijn.



5 programma's, cyclustijden 1 / 1,5 / 2 / 2,5 uur.



Zuigkracht 19 m³/u.



Beach Entry, bij hellend vlak beveiligd tegen ondiep water, draait en vervolgt programma of schakelt uit.



DIY Do It Yourself, service door zwembadbouwer snel en eenvoudig uit te voeren.

Accessoires



Trafo, met delay en timer-mogelijkheid.



My Dolphin functie, middels App handmatige bediening mogelijk.



Luxe verrijdbare caddy.



Afstandsbediening voor
- handbediend of automatisch
- programmakeuze en duur
- vertragingstijd

ARTIKELNUMMER	OMSCHRIJVING	€
C 1211252	Dolphin Ultimate Deluxe	1.771,00

DOLPHIN WAVE SERIES

Bodemzuigers voor openbare zwembaden

Dolphin Wave zijn industriële reinigers. Gebruiksvriendelijk en ontworpen voor alle soorten, maten en vormen zwembaden. Ideaal voor openbare zwembaden, hotels en resorts.



	WAVE 20	WAVE 30i	WAVE 100
Technische specificaties			
Gewicht (kg)	10	11	11
Zuigkracht (m ³ /uur)	17	19	17
Kabellengte	24	24	30
Filtertype	filterzak	cartridge, filterzak optioneel	filterzak
Type borstels	PVC	Combi + actief roterend	Combi
Toegang tot filter	onderzijde	bovenzijde	onderzijde
Indicatie vol filter op trafo	×	✓	✓
Minimale waterdiepte	20 cm	40 cm	40 cm
Prestaties			
Max zwembadlengte / max vloeroppervlakte in m ²	tot 20 m	tot 20 m	tot 25 m
Reinigingstijd (in uren)	1 / 3	2 / 3 / 4	4 / 6 / 8
Reinigt bodem	✓	✓	✓
Reinigt wanden	×	✓	✓
Reinigt waterlijn	×	✓	✓
Extra functies			
Caddy	✓	✓	✓
Afstandsbediening	✓	✓	✓
Swivel	✓	✓	✓
Garantietermijn (in maanden)	24 of 3.000 bedrijfsuren	24 of 2.500 bedrijfsuren	36 of 3.000 bedrijfsuren
App-connectiviteit	×	✓	×

Direct online bestellen

ONDERDELEN

Bestel uw onderdelen gemakkelijk op **Mijn Pomaz**. Hier vindt u een compleet overzicht, exploded views en handleidingen. In uw eigen omgeving vindt u de actuele voorraad, de status van de bestelling en nog veel meer.



Wijn
pomaz



DOLPHIN WAVE SERIES



	WAVE 150	WAVE 200 XL	WAVE 300 XL
Technische specificaties			
Gewicht (kg)	24	25	25
Zuigkracht (m ³ /uur)	34	34	40
Kabellengte	42	42	50
Filtertype	cartridge	3 laags filtersysteem	filterzak
Type borstels	Actief roterend	Actief roterend	Actief roterend
Toegang tot filter	bovenzijde	bovenzijde	bovenzijde
Indicatie vol filter op trafo	✓	✓	✓
Minimale waterdiepte	40 cm	40 cm	40 cm
Prestaties			
Max zwembadlengte / max vloeroppervlakte in m ²	tot 50 m	tot 50 m	tot 60 m
Reinigingsstijd (in uren)	4 / 5 / 6	1 / 8 instelbaar	1 / 8 instelbaar
Reinigt bodem	✓	✓	✓
Reinigt wanden	✗	✗	✗
Reinigt waterlijn	✗	✗	✗
Extra functies			
Caddy	✓	✓	✓
Afstandsbediening	✓	✓	✓
Swivel	✗	✓	✓
Garantietermijn (in maanden)	24 of 3.000 bedrijfsuren	24 of 3.000 bedrijfsuren	24 of 3.000 bedrijfsuren

DOLPHIN WAVE 20



Eigenschappen

- + Het instapmodel uit de professionele Wave serie.
- + Geschikt voor ondiepe zwembaden met een vloeroppervlak van maximaal 100 m², reeds toepasbaar vanaf 20 cm waterdiepte (tot maximale diepte 5 meter).
- + Reinigt alleen de bodem en is geschikt voor zwembaden met een lengte tot 15 meter.
- + Wordt geleverd met caddy.
- + Met de meegeleverde afstandsbediening kan het programma (normaal of snel) ingeschakeld en voor handmatige bediening gekozen worden.
- + Standaard voorzien van PVC-borstels, dus voor elke ondergrond geschikt.
- + Voedingsspanning 230 V, motorspanning 24 V DC, kabel 24 meter.
- + 2 jaar garantie of 3.000 bedrijfsuren.

De bodemzuiger mag nooit tegelijkertijd met zwemmers in hetzelfde zwembad in werking zijn.

Componenten



Filtratiesysteem filterzak - 70 micron, aan onderzijde uit te wisselen.

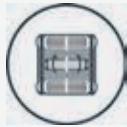

Borstels PVC.



Kabellengte 24 meter met swivel welke het opkrullen van de kabel voorkomt.



Gewicht 10 kg.

Functies



Geschikt voor ondiepe zwembaden tot 15 meter lengte en minimale waterdiepte 20 cm.



Reinigt de bodem.



Cyclustijd programma 1 of 3 uur.



Zuigkracht 17 m³/u.



Beach Entry, bij hellend vlak beveiligd tegen ondiep water, draait en vervolgt programma of schakelt uit.



DIY Do It Yourself, service door zwembadbouwer snel en eenvoudig uit te voeren.

Accessoires



Trafo aan/uit.



Afstandsbediening, programma te selecteren (1 of 3 uur) of handbediening.



Luxe verrijdbare caddy.

ARTIKELNUMMER	OMSCHRIJVING	€
D 1211237	Dolphin Wave 20	1.669,00

DOLPHIN WAVE 90I



Eigenschappen

- + Het ideale model voor de kleinere professionele zwembaden, zoals hotel- en therapiebaden.
- + Reinigt de bodem, wanden en waterlijn en is geschikt voor zwembaden met een vloeroppervlak van maximaal 200 m².
- + Wordt geleverd met caddy.
- + 1 programma, cyclustijd 2 / 3 / 4 uur.
- + Standaard voorzien van Combi-borstels, dus voor nagenoeg elke ondergrond geschikt.
- + Voedingsspanning 230 V, motorspanning 24 V DC, kabel 24 meter.
- + 2 jaar of 2.500 bedrijfsuren garantie.

De bodemzuiger mag nooit tegelijkertijd met zwemmers in hetzelfde zwembad in werking zijn.

Componenten



Filtratiesysteem duo, filtercartridges 50 en 110 micron, aan bovenzijde uit te wisselen.

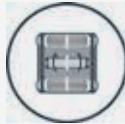

Borstels Combi + active brushing en signaal vol filter.



Kabellengte 24 meter met swivel welke het opkrullen van de kabel voorkomt.



Gewicht 11 kg.

Functies



Geschikt voor baden met een vloeroppervlak van maximaal 200 m² en minimale waterdiepte 40 cm.



Reinigt de bodem, wanden en waterlijn.



Cyclustijd 2, 3 of 4 uur.



Zuigkracht 19 m³/u.



Beach Entry, bij hellend vlak beveiligd tegen ondiep water, draait en vervolgt programma of schakelt uit.

Accessoires



Trafo, met delay en timermogelijkheid.



Luxe verrijdbare caddy.



Afstandsbediening voor
- handbediend of automatisch
- programmakeuze en duur
- vertragingstijd

ARTIKELNUMMER	OMSCHRIJVING	€
D 1211243	Dolphin Wave 90i	2.416,00
B 1989853	Dolphin ombouwkit naar filterzak 70µm incl houder	218,00

DOLPHIN WAVE 100



Eigenschappen

- + Het ideale tussenmodel van de professionele Wave serie.
- + Voor zwaarder belaste commerciële zwembaden, voorzien van krachtige pompmotor.
- + Reinigt de bodem, wanden en waterlijn en is geschikt voor zwembaden met een vloeroppervlak van maximaal 250 m².
- + Met de meegeleverde afstandsbediening kan eenvoudig het programma gekozen voor reiniging van bodem en wand.
- + Wordt geleverd met caddy.
- + 4 programma's (bodem en wand, intensief, bodem, waterlijn), cyclustijden 4, 6 of 8 uur.
- + Standaard voorzien van Combi-borstels, dus voor nagenoeg elke ondergrond geschikt.
- + Voedingsspanning 230 V, motorspanning 24 V DC, kabel 30 meter.
- + 2 jaar garantie.

De bodemuiger mag nooit tegelijkertijd met zwemmers in hetzelfde zwembad in werking zijn.

Componenten



Filtratiesysteem duo, filterzakken 50 en 70 micron, aan onderzijde uit te wisselen.



Kabellengte 30 meter met swivel welke het opkrullen van de kabel voorkomt.



Gewicht 11 kg.



Gyroscope navigatiesysteem garandeert een precieze looproute en rechte banen.

Functies



Geschikt voor baden met een vloeroppervlak van maximaal 250 m² en minimale waterdiepte 40 cm.



Reinigt de bodem, wanden en waterlijn.



4 programma's, cyclustijden 4, 6 of 8 uur.



Zuigkracht 17 m³/u.



Beach Entry, bij hellend vlak beveiligd tegen ondiep water, draait en vervolgt programma of schakelt uit.

Accessoires



Trafo met delay, timer-mogelijkheid en signaal vol filter.



Afstandsbediening voor
-handbediend of automatisch
-cyclustijd (4, 6 of 8 uur)
-vertragingstijd (1 of 2 uur)
-programmakeuze



Luxe verrijdbare caddy.

ARTIKELNUMMER	OMSCHRIJVING	€
D 1211238-C	Dolphin Wave 100	3.360,00

DOLPHIN WAVE 150



Eigenschappen

- + Voor openbare BHVBZ/VLAREM zwembaden met een vloeroppervlak van maximaal 325 m², voorzien van 2 krachtige pompmotoren.
- + Waterdiepte minimaal 40 cm en maximaal 7 meter
- + Voorzien van 1 reinigingsprogramma, cyclustijd 4, 5 en 6 uur instelbaar.
- + In circa 4 uur is de complete bodem van een zwembad van 25 meter gereinigd.
- + Voorzien van Gyroscope navigatiesysteem welke een precieze looproute en rechte banen garandeert.
- + Standaard geleverd met caddy, zonder kabelhaspel.
- + Voorzien van 1-laags cartridge filtersysteem, 100 micron.
- + Inclusief afstandsbediening.
- + Voedingsspanning 230 V, bedrijfsspanning 40 V, kabel 42 meter.
- + 2 jaar volledige fabrieksgarantie of 3.000 bedrijfsuren.

De bodemuiger mag nooit tegelijkertijd met zwemmers in hetzelfde zwembad in werking zijn.

Componenten



Top Access, het filtersysteem kan aan de bovenzijde snel uitgenomen worden.



Filtratiesysteem 1-laags in ronde houder, snel te wisselen en reinigen.



Borstels PVC, 50 cm breed.



Kabellengte 42 meter.



Gewicht 24 kg.

Functies



Geschikt voor baden met een vloeroppervlak van maximaal 325 m² en minimale waterdiepte 40 cm.



Reinigt de bodem, middels 1 standaard programma,



Cyclustijd 4 / 5 / 6 uur, instelbaar,



Zuigkracht 34 m³/u.



Beach Entry, bij hellend vlak beveiligd tegen ondiep water, draait en vervolgt programma of schakelt uit.

Accessoires



Afstandsbediening voor
- handbediend of automatisch
- programmeuze en duur
- vertragingstijd



Verrijdbare caddy,

ARTIKELNUMMER	OMSCHRIJVING	€
D 1211239	Dolphin Wave 150	7.310,00

DOLPHIN WAVE 200 XL



Eigenschappen

- + Voor openbare BHVBZ / VLAREM zwembaden met een vloeroppervlak van maximaal 375 m², voorzien van 2 krachtige pompmotoren.
- + Waterdiepte minimaal 40 cm en maximaal 7 meter
- + Programmeerbaar voor 4 verschillende zwembaden.
- + Vertragingmodus/delaytime voor start instelbaar.
- + Voor elk type en vorm zwembad geschikt (vierkant-rechthoek-vrije vorm-met opstakels).
- + Standaard geleverd met caddy met gebruiksvriendelijke kabelhaspel.
- + Het unieke Gyroscope én MMI systeem garandeert een optimale scanning en reiniging van het complete bad.
- + Simpel in bediening, indien de badrand het toelaat rijdt de zuiger zelfs op eigen kracht het zwembad in.
- + Inclusief afstandsbediening.
- + Voedingsspanning 230 V, bedrijfsspanning 40 V, kabel 42 meter.
- + 2 jaar garantie of 3.000 bedrijfsuren.

De bodemuiger mag nooit tegelijkertijd met zwemmers in hetzelfde zwembad in werking zijn.

Componenten



Top Access, het filtersysteem kan aan de bovenzijde snel uitgenomen worden.



Filtratiesysteem 2-laags (grof en fijn) in ronde houder, snel te wisselen en reinigen.



Borstels PVC, 50 cm breed.



Kabellengte 42 meter, op gebruiksvriendelijke haspel.



Gewicht 25 kg.



Gyroscope navigatiesysteem garandeert een precieze looproute en rechte banen.

Functies



Geschikt voor baden met een vloeroppervlak van maximaal 375 m² en minimale waterdiepte 40 cm.



Reinigt de bodem, volledige doordachte reiniging door 'baan na baan' programma.



Cyclustijd 1 t/m 8 uur, instelbaar op diverse looppatronen en tijd.



Zuigkracht 34 m³/u.



Beach Entry, bij hellend vlak beveiligd tegen ondiep water, draait en vervolgt programma of schakelt uit.

Accessoires



MMI (Man Machine Interface) controle en weergave functies (delay, timer en signaal vol filter).



Afstandsbediening voor handmatige bediening.



Luxe verrijdbare caddy.

ARTIKELNUMMER	OMSCHRIJVING	€
D 1211241	Dolphin Wave 200 XL	8.095,00

DOLPHIN WAVE 300 XL



Eigenschappen

- + De beste en grootste professionele bodemzuiger voor elk openbaar BHVBZ/VLAREM zwembad. Geschikt voor zwaar vervuilde zwembaden met een vloerooppervlak van maximaal 1.250 m², voorzien van zeer krachtige pompmotor met een capaciteit van 40 m³/u.
- + Programmeerbaar voor 4 verschillende zwembaden, waterdiepte minimaal 40 cm en maximaal 7 meter.
- + Vertragingsmodus/delaytime voor start instelbaar.
- + Voor elk type en vorm zwembad geschikt (vierkant-rechthoekig-vrije vorm- met opstakels).
- + Standaard geleverd met caddy met gebruiksvriendelijke kabelhaspel.
- + Het unieke Gyroscope én MMI systeem garandeert een optimale scanning en reiniging van het complete bad.
- + Simpel in bediening, indien de badrand het toelaat loopt de zuiger zelfs op eigen kracht het zwembad in.
- + Voedingsspanning 230 V, bedrijfsspanning 40 V, kabel 50 meter.
- + 2 jaar volledige fabrieksgarantie of 3.000 bedrijfsuren.

De bodemzuiger mag nooit tegelijkertijd met zwemmers in hetzelfde zwembad in werking zijn.

Componenten



Top Access, het filtersysteem kan aan de bovenzijde snel uitgenomen worden.



Filtratiesysteem duo
Filterzakken - 50 en 70 micron.



Borstels PVC, 70 cm breed.



Kabellengte 50 meter, op gebruiksvriendelijke haspel.



Gewicht 25 kg.



Gyroscope navigatiesysteem garandeert een precieze looproute en rechte banen.

Functies



Geschikt voor baden met een vloerooppervlak van maximaal 1.250 m² en minimale waterdiepte 40 cm.



Reinigt de bodem, volledige doordachte reiniging door 'baan na baan' programma.



Cyclustijd
1 t/m 8 uur, instelbaar op diverse looppatronen en tijd.



Zuigkracht 40 m³/u.



Beach Entry, bij hellend vlak beveiligd tegen ondiep water, draait en vervolgt programma of schakelt uit.

Accessoires



MMI (Man Machine Interface) controle en weergave functies (delay, timer en signaal vol filter).



Afstandsbediening voor handmatige bediening.



Luxe verrijdbare caddy.

ARTIKELNUMMER	OMSCHRIJVING	€
D 1211240	Dolphin Wave 300XL	10.500,00

DOLPHIN ONDERDELEN PRIVÉ



ONDERDELEN DOLPHIN LIBERTY 200		€
B 1989810	Dolphin filtermand fijn	99,25
B 1989812	Dolphin filtercartridge, grof voor het voorjaar	76,70



ONDERDELEN DOLPHIN LIBERTY 400		€
B 1989923	Dolphin filtermand	118,00
B 1989924	Dolphin filtercartridge grof voor- / achterzijde	24,65
B 1989925	Dolphin filtercartridge ultrafijn	63,20



ONDERDELEN DOLPHIN LIBERTY 600		€
C 1989969	Dolphin PVC borstel voor	29,50
C 1989970	Dolphin Combi borstel achter	78,40
B 1989926	Dolphin filtermand	256,00
C 1989570	Dolphin filtercartridge grof (uit 1 geheel)	52,60
B 1989927	Dolphin filtercartridge set voor/achter ultrafijn	34,30



ONDERDELEN DOLPHIN ACTIVE SMART & ACTIVE EASY COMFORT		€
C 1211220	Dolphin filtercartridge ultrafijn, 50µm, set 4 stuks	71,15
C 1211221	Dolphin filtercartridge grof, 110µm, set 4 stuks	59,85
C 1211233	Dolphin wonderborstel, ring 4-pack tbv. combiborstel	41,20
C 1211224	Dolphin wonderborstel	110,00
B 1989853	Dolphin voeding met bluetooth en weektimer	367,00



ONDERDELEN DOLPHIN ACTIVE COMFORT		€
C 1211220	Dolphin filtercartridge ultrafijn, 50µm, set 4 stuks	71,15
C 1211221	Dolphin filtercartridge grof, 110µm, set 4 stuks	59,85
B 1989869	Dolphin PVC-combiborstel	20,80
C 1211233	Dolphin wonderborstel, ring 4-pack tbv. combiborstel	41,20
C 1211228	Dolphin wonderborstel, set 2 stuks	58,80
B 1989848	Dolphin voeding 180 W / 230 V, met IOT functie	268,00
B 1989717	Dolphin voeding	264,00



DOLPHIN ONDERDELEN PRIVÉ



ONDERDELEN DOLPHIN IZZY CLIM		€
C 1211220	Dolphin filtercartridge ultrafijn, 50µm, set 4 stuks	71,15
C 1211221	Dolphin filtercartridge grof, 110µm, set 4 stuks	59,85
C 1211224	Dolphin wonderborstel	110,00
C 1211233	Dolphin wonderborstel, ring 4-pack tbv. combiborstel	41,20
B 1989853	Dolphin voeding met bluetooth en weektimer	367,00



ONDERDELEN DOLPHIN SCOOP SMART		€
C 1989570	Dolphin filter grof (uit 1 geheel), standaard	52,60
C 1989693	Dolphin filter fijn (set 4 stuks), standaard	114,00
C 1989644	Dolphin filtermand fijn standaard	159,00
C 1989643	Dolphin filtermand grof, voorjaar	130,00
E 1989950	Dolphin voeding 120 W / 230 V met IOT functie	257,00



ONDERDELEN DOLPHIN SCOOP DELUXE		€
C 1989659	Dolphin borstel met aandrijfrol PVC groot (achter)	25,85
C 1989660	Dolphin borstelrol PVC klein (voor), grijs	45,40
C 1989570	Dolphin filter grof (uit 1 geheel), standaard	52,60
C 1989693	Dolphin filter fijn (set 4 stuks), standaard	114,00
C 1989644	Dolphin filtermand fijn standaard	159,00
C 1989643	Dolphin filtermand grof, voorjaar	130,00
E 1989950	Dolphin voeding 120 W / 230 V, met IOT functie	257,00



ONDERDELEN DOLPHIN ULTIMATE SMART & ULTIMATE EASY		€
B 1989023	Dolphin PVC borstel compleet (voor)	96,25
C 1989836	Dolphin borstel PVC groot compleet (achter) grijs	78,40
B 1989927	Dolphin filtercartridge ultra fijn	34,30
C 1989570	Dolphin filtercartridge grof (uit 1 geheel)	52,60
B 1989926	Dolphin filtermand	256,00
E 1989928	Dolphin voeding 180 W / 230 V, met IOT functie	418,00
B 1989961	Dolphin wonderborstel set	195,00



ONDERDELEN DOLPHIN ACTIVE ULTIMATE & ULTIMATE DELUXE		€
B 1989023	Dolphin PVC borstel compleet (voor)	96,25
C 1989836	Dolphin borstel PVC groot compleet (achter) grijs	78,40
C 1211233	Dolphin wonderborstel, ring 4-pack tbv. combiborstel	41,20
C 1989570	Dolphin filter grof (uit 1 geheel), standaard	52,60
C 1989693	Dolphin filter fijn (set 4 stuks), standaard	114,00
C 1989839	Dolphin filtercartridge standaard, inclusief houder	168,00
B 1989848	Dolphin voeding 180 W / 230 V, met IOT functie	268,00
B 1989961	Dolphin wonderborstel set	195,00



DOLPHIN ONDERDELEN OPENBAAR



ONDERDELEN DOLPHIN WAVE 20		€
B 1989709	Dolphin filterzak, 70µm	34,10



ONDERDELEN DOLPHIN WAVE 90I		€
B 1989926	Dolphin filtermand	256,00
E 1989928	Dolphin voeding 180 W/230 V met IOT functie	418,00
C 1989570	Dolphin filtercartridge grof (uit 1 geheel)	52,60
B 1989927	Dolphin filtercartridge ultra fijn	34,30
B 1989953	Dolphin ombouwkkit naar filterzak, inclusief houder	218,00
B 1989954	Dolphin filterzak	162,00



ONDERDELEN DOLPHIN WAVE 100		€
E 1989036	Dolphin filterzak fijn, 50µm	33,00
E 1989283	Dolphin filterzak standaard, 70µm	32,00
E 1989115	Dolphin filterzak grof, 150µm	32,00



ONDERDELEN DOLPHIN WAVE 150 & 200XL		€
E 1989731	Dolphin filtercartridge fijn, 50µm	444,00
E 1989742	Dolphin filtercartridge medium, 100µm	444,00
B 1989733	Dolphin filtercartridge grof, 300µm	105,00



ONDERDELEN DOLPHIN WAVE 300 XL		€
E 1989364	Dolphin filterzak fijn, 50µm, inclusief slide kit	41,60
E 1989377	Dolphin filterzak, 70µm, inclusief slide kit	35,25
E 1989366	Dolphin filterzak grof, 150µm, inclusief slide kit	32,00

HANDBEDIENDE BODEMZUIGER

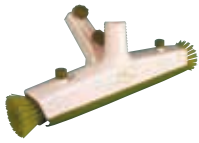

MTS jetvac



Fairlocks

ARTIKELNUMMER	OMSCHRIJVING	€
A 1201006	Bodemzuiger handbediend MTS JetVac 2-wielig	169,00
A 1201013	Bodemzuiger handbediend Fairlocks 46 cm breed	187,00

Bodemzuigslangen

ARTIKELNUMMER	OMSCHRIJVING	€
A 1234040	Bodemzuigslang 1½" / 38 mm - 7,5 meter	36,85
A 1234041	Bodemzuigslang 1½" / 38 mm - 10 meter	46,40
A 1234042	Bodemzuigslang 1½" / 38 mm - 12 meter	53,20
A 1234043	Bodemzuigslang 1½" / 38 mm - 15 meter	68,20
A 1234044	Bodemzuigslang 1½" / 38 mm - 18 meter	85,90
A 1234045	Bodemzuigslang 1½" / 38 mm - 20 meter	89,95
A 1234046	Bodemzuigslang 1½" / 38 mm - 25 meter	95,45

AQUASWEEP S10



Aquasweep S10 maakt het schoonmaken van zwembaden en spa's moeiteloos. Deze draadloze handstofzuiger is ontworpen voor veelzijdigheid, met een flexibele zuigkop die zich aanpast aan de rondingen en een hoekkop die is ontworpen voor moeilijk bereikbare plekken. Hij heeft een extra groot filter en een turbostand voor hardnekkig vuil. Met de telescopische steel kunt u gemakkelijk bij diepe of moeilijk bereikbare plekken komen en kunt u hem inkorten om trappen, zonneterrassen en spa's comfortabel schoon te maken.

- + **Batterij:** 2500mAh / 55W.
- + **Oplaadduur:** 4,5 uur.
- + **Levensduur batterij:** standaard / boost, 30 min. / 60 min.
- + **Zuigcapaciteit:** standaard / boost, 50l / 80l per min.
- + **Minimale waterdiepte:** 25 cm.
- + **Filtratie:** 120 µ
- + **Garantie:** 2 jaar op body & oplader
- + **Overwintering:** volledig opladen, opbergen in een vorstvrije ruimte met een temperatuur tussen 0-40°C en elke 3 maanden volledig opladen.

ARTIKELNUMMER	OMSCHRIJVING	€
C 1211244	Dolphin Aquasweep S10 - handzuiger	212,00

DELUXE PRO POOL CARE TOOLS

DELUXE PRO FLEXIBELE VACUÛM BODEMZUIGER



Eigenschappen

- + De flexibele vacuümkop is hydraulisch uitgebalanceerd. Vervaardigd uit flexibel ethyleenvinylacetaat (EVA).
- + Met deze slijtvaste vacuüm bodemzuiger kunt u eenvoudig gebogen hoeken, randen, spleten en treden reinigen.
- + Geschikt voor alle zwembaden.

ARTIKELNUMMER	OMSCHRIJVING	€
A 1201026	Bodemzuiger Deluxe Pro 8-wielig	66,00
	Afname per doos 12 stuks, per stuk	64,10

DELUXE PRO FLEXIBELE VACUÛM BODEMZUIGER MET BORSTEL



Eigenschappen

- + Gestroomlijnd ontwerp om bladeren en vuil eenvoudig van de zwembadbodem te verwijderen.
- + Vrij beweegbare vacuüm bodemzuiger met borstel om krappe ruimten en moeilijk bereikbare plaatsen schoon te maken.
- + Geschikt voor alle zwembaden.

ARTIKELNUMMER	OMSCHRIJVING	€
A 1201025	Bodemzuiger Deluxe Pro handbediend	37,45
	Afname per doos 12 stuks, per stuk	36,85

DELUXE PRO SCHEPNET

Eigenschappen

- + Ideaal voor het verwijderen van vuil en afval, zowel aan het wateroppervlak als op de bodem van het zwembad.
- + De voorrand brengt vuil in beweging om dit eenvoudig op te vangen in het netje.
- + Geschikt voor alle zwembaden.
- + De vuil- en bladvanger is ook bruikbaar om drijvende onzuiverheden in waterpartijen en vijvers te verwijderen.

ARTIKELNUMMER	OMSCHRIJVING	€
A 1241052	Schepnet met zak Deluxe Pro	27,90
	Afname per doos 12 stuks, per stuk	26,50
1241057	Schepnet oppervlakte Deluxe Pro	24,75

DELUXE PRO MICROVEZELBORSTEL



Eigenschappen

- + Deze multifunctionele microvezelborstel is speciaal ontworpen voor glasvezel-, tegel- en vinylzwembaden met liner en voor zwembadafdekkingen.
- + Verlengstuk uit microvezel met hoge dichtheid om gladde zwembadoppervlakken sneller en eenvoudiger schoon te vegen.
- + Flexibel borstellichaam met gebogen onderzijde om alle hoeken en gaten schoon te maken.

ARTIKELNUMMER	OMSCHRIJVING	€
A 1241055	Microvezelborstel 45 cm Deluxe Pro	55,95
	Afname per doos 12 stuks, per stuk	53,95

DELUXE PRO POOL CARE TOOLS

DELUXE PRO ALGENBORSTEL



Eigenschappen

- + Deze stevige borstel met nylon haren breekt de celwand van zwarte algen open zodat u de effectiviteit van algenbestrijdingsmiddelen kunt verhogen.
- + Geschikt voor alle zwembaden met hard oppervlak.
- + Niet aanbevolen voor zwembadoppervlakken uit vinyl, glasvezel of gelakte staalwand.

ARTIKELNUMMER	OMSCHRIJVING	€
A 1241054	Algenborstel 14.5 cm Deluxe Pro	23,15
	Afname per doos 12 stuks, per stuk	23,10

DELUXE PRO ZWEMBADBORSTEL



Eigenschappen

- + Speciaal ontworpen om algen en vuil van zwembadwanden te verwijderen.
- + Borstel met gebogen uiteinden en duurzame nylon haren om alle rondingen en hoeken van het zwembad schoon te maken.
- + Geschikt voor alle zwembaden, ook met vinyl liner.

ARTIKELNUMMER	OMSCHRIJVING	€
A 1241053	Wandborstel 45 cm Deluxe Pro	38,55
	Afname per doos 12 stuks, per stuk	36,55

DELUXE PRO TELESCOOPSTANG

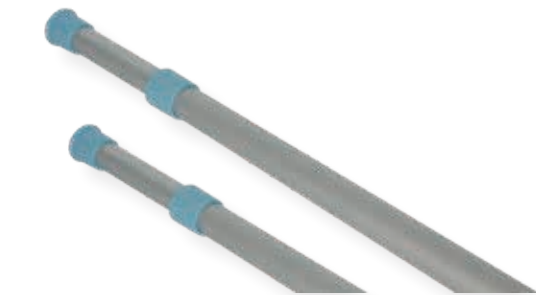

Eigenschappen

- + Uitschuifbare steel uit hoogwaardig aluminium, bruikbaar met alle Deluxe Pro Pool Care Tools.
- + Leverbaar in twee uitvoeringen. Korte steel met een lengte van 1,2 - 2,4 m en een lange steel met een lengte van 2,4 - 4,8 m.

ARTIKELNUMMER	OMSCHRIJVING	€
A 1221030	Telescoopstang Deluxe Pro 1,20 - 2,40 meter	30,00
A 1221031	Telescoopstang Deluxe Pro 2,40 - 4,80 meter	38,80

SHARK ONDERHOUDSPRODUCTEN

CHLOORDRIJVER



ARTIKELNUMMER	OMSCHRIJVING	€
A 0849002	Chloordrijver groot	16,40

THERMOMETER

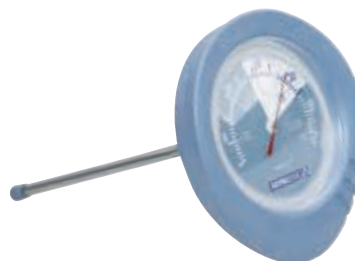

ARTIKELNUMMER	OMSCHRIJVING	€
A 1046030	Analoge thermometer	72,40
	afname per doos 10 stuks, per stuk	70,40

TELESCOOPSTANGEN



ARTIKELNUMMER	OMSCHRIJVING	€
A 1221040	Telescoopstang 1,80 – 3,60 meter	71,25
A 1221046	Telescoopstang 2,40 – 4,80 meter	78,65

SCHEPNETTEN



ARTIKELNUMMER	OMSCHRIJVING	€
A 1241060	Oppervlakte schepnet	18,75
A 1241061	Oppervlakte schepnet met zak	27,80

SHARK ONDERHOUDSPRODUCTEN

BODEMZUIGERS



ARTIKELNUMMER	OMSCHRIJVING	€
A 1201037	Bodemzuiger 8-wielig	66,00

BORSTELS



ARTIKELNUMMER	OMSCHRIJVING	€
A 1241062	Borstel 45 cm	20,75
A 1241063	(Wand)borstel 33 cm	18,85
A 1241064	Hoekborstel	16,00

WATERBEHANDELINGSPRODUCTEN



Aqua Easy waterbehandelingsproducten

Een totaalpakket van waterbehandelingsproducten met een fraaie en uniforme uitstraling. Afname uitsluitend per doos.

Aqua Easy Chloor 55 granulaat natriumdichloorisocyanuraatdihydraat

Gestabiliseerd organisch chloorgranulaat, snel oploskend en geschikt voor hard en zacht water.

ARTIKELNUMMER	OMSCHRIJVING	INHOUD	€
A 1260601	Aqua Easy Chloor 55 granulaat 1 kg	6 per doos	118,50
A 1260605	Aqua Easy Chloor 55 granulaat 5 kg	4 per doos	359,80
A 1260610	Aqua Easy Chloor 55 granulaat 10 kg	2 per doos	334,00



Aqua Easy Chloor 70 granulaat calciumhypochloriet

Niet gestabiliseerd anorganisch chloorgranulaat (geen cyanuurzuur), snel oploskend en geschikt voor zacht water.

ARTIKELNUMMER	OMSCHRIJVING	INHOUD	€
A 1260701	Aqua Easy Chloor 70 granulaat 1 kg	6 per doos	103,50
A 1260705	Aqua Easy Chloor 70 granulaat 5 kg	4 per doos	299,00
A 1260710	Aqua Easy Chloor 70 granulaat 10 kg	2 per doos	254,00



Aqua Easy Chloor 70 tabletten calciumhypochloriet

Niet gestabiliseerd anorganisch chloorgranulaat (geen cyanuurzuur), snel oploskend en geschikt voor zacht water.

ARTIKELNUMMER	OMSCHRIJVING	INHOUD	€
A 1260741	Aqua Easy Chloor 70 tabletten 1 kg	6 per doos	103,50
A 1260745	Aqua Easy Chloor 70 tabletten 5 kg	4 per doos	299,00





Bied uw klanten nooit chemie aan zonder wettelijk toelatingsnummer (NL/BE). Boetes zijn hoog, controles veelvuldig. Aqua Easy chloor heeft geen toelatingen voor de Belgische markt. Toepassing is daar wettelijk niet toegestaan.

Aqua Easy Chloor 90 minitabletten trichloorisocyanuurzuur

Gestabiliseerd organisch chloorgranulaat, snel oplossen, tabletten 20 gram.



ARTIKELNUMMER	OMSCHRIJVING	INHOUD	€
A 1260901	Aqua Easy Chloor 90 minitabletten 1 kg	6 per doos	143,70
A 1260905	Aqua Easy Chloor 90 minitabletten 5 kg	4 per doos	412,00
A 1260910	Aqua Easy Chloor 90 minitabletten 10 kg	2 per doos	389,00

Aqua Easy Chloor 90 maxitabletten trichloorisocyanuurzuur

Gestabiliseerd organisch chloorgranulaat, langzaam oplossen, tabletten 200 gram.



ARTIKELNUMMER	OMSCHRIJVING	INHOUD	€
A 1260921	Aqua Easy Chloor 90 maxitabletten 1 kg	6 per doos	144,90
A 1260925	Aqua Easy Chloor 90 maxitabletten 5 kg	4 per doos	408,00
A 1260930	Aqua Easy Chloor 90 maxitabletten 10 kg	2 per doos	384,00

WATERBEHANDELINGSPRODUCTEN



Aqua Easy waterbehandelingsproducten

Een totaalpakket van waterbehandelingsproducten met een fraaie en uniforme uitstraling. Afnames uitsluitend per doos, stuksprijzen zoals vermeld van toepassing op afname genoemde aantallen in doos.

Aqua Easy pH+

ARTIKELNUMMER	OMSCHRIJVING	INHOUD	€
A 1263101	Aqua Easy pH+ 1 kg	6 per doos	51,90
A 1263103	Aqua Easy pH+ 5 kg	4 per doos	103,60
A 1263107	Aqua Easy pH+ 10 kg	2 per doos	93,30



Aqua Easy pH-

ARTIKELNUMMER	OMSCHRIJVING	INHOUD	€
A 1263001	Aqua Easy pH- 1,5 kg	6 per doos	57,60
A 1263003	Aqua Easy pH- 3 kg	4 per doos	70,40
A 1263007	Aqua Easy pH- 7 kg	4 per doos	115,00
A 1263015	Aqua Easy pH- 15 kg	2 per doos	108,40



Aqua Easy TA+ (Alkaliteit +)

ARTIKELNUMMER	OMSCHRIJVING	INHOUD	€
A 1263301	Aqua Easy TA+ 1 kg	6 per doos	71,40
A 1263307	Aqua Easy TA+ 5 kg	4 per doos	114,00



Aqua Easy TA- (Alkaliteit -)

ARTIKELNUMMER	OMSCHRIJVING	INHOUD	€
A 1263204	Aqua Easy TA- 3 kg	4 per doos	72,40
A 1263207	Aqua Easy TA- 7 kg	4 per doos	129,20



Aqua Easy Vlok-vloeibaar

ARTIKELNUMMER	OMSCHRIJVING	INHOUD	€
A 1265101	Aqua Easy Vlok-vloeibaar 1 l	6 per doos	68,40
A 1265105	Aqua Easy Vlok-vloeibaar 5 l	4 per doos	152,80
A 1265120	Aqua Easy Vlok-vloeibaar 25 l		171,40





Bied uw klanten nooit chemie aan zonder wettelijk toelatingsnummer (NL/BE). Boetes zijn hoog, controles veelvuldig. Aqua Easy chloor heeft geen toelatingen voor de Belgische markt. Toepassing is daar wettelijk niet toegestaan.

Aqua Easy Vlok-tabletten

Eenvoudig in de skimmer te leggen.



ARTIKELNUMMER	OMSCHRIJVING	INHOUD	€
A 1265150	Goldifloc, 18 tabs	6 per doos	235,20

Aqua Easy Anti-Alg

Met NL-toelatingsnummer.



ARTIKELNUMMER	OMSCHRIJVING	INHOUD	€
A 1267051	Aqua Easy Anti-Alg 1 l	6 per doos	123,00
A 1267055	Aqua Easy Anti-Alg 5 l	4 per doos	323,00

Zout



ARTIKELNUMMER	OMSCHRIJVING	INHOUD	€
A 1267070	Zout 25 kg	25 kg	17,65

Magnesiumchloride (MgCl₂), DA-GEN activator

Startdosering: 1 kg MgCl₂ toevoegen per m³ badinhoud voor het opstarten van de DA-GEN. Magnesiumchloride is hygroscopisch, hetgeen betekent dat het vocht uit de lucht aantrekt. Om te voorkomen dat het vloeibaar wordt dient de zak na opening goed afgesloten te worden.



ARTIKELNUMMER	OMSCHRIJVING	INHOUD	€
A 1267075	DA-GEN Activator / MgCl ₂ (Magnesiumchloride) 25 kg afname per pallet 40 zakken	25 kg	44,00

Aqua Easy CA+

T.b.v. verhogen hardheid.

ARTIKELNUMMER	OMSCHRIJVING	INHOUD	€
A 1263321	Aqua Easy CA+ 1 kg	6 per doos	66,90
A 1263325	Aqua Easy CA+ 5 kg	4 per doos	178,20

APF®



Verbeterde filtratie

APF® is een hooggeconcentreerde vloeistof met een nauwkeurige dosering van stollings- en vlokmiddelen die een breed werkingsspectrum hebben. In combinatie met AFM® kan APF® alle deeltjes tot 0,1 micron uifilteren. Het chemicaliënverbruik blijft beperkt tot een absoluut minimum.



100% Veilige zwemervaring

APF® haalt verontreinigende en organische stoffen uit het water zodat dit veiliger en gezonder is om in te zwemmen. Ook de vorming van schadelijke desinfectiebijproducten, zoals trihalomethanen (THM's), wordt aanzienlijk verminderd. Met APF® worden meer ziekteverwekkende stoffen uitgefilterd, ook chloorresistente parasieten zoals Cryptosporidium en Giardia.



Voorkomt algengroei

APF® is een milieuvriendelijk coagulumiddel dat fosfaten uit het water verwijdert en zo algengroei op een natuurlijke en duurzame wijze tegengaat. Dosering: Gebruik een peristaltische pomp met constant debiet en injecteer per m³ door het filter stromend water 0,3 tot 1 ml APF® in een ZPM statische mixer.

ARTIKELNUMMER	OMSCHRIJVING	€
C 1265128-PL	APF® POOL 20 - 20 liter can	100,00
C 1265128	APF® WT 20 Public - 20 liter can	106,00



ARTIKELNUMMER	OMSCHRIJVING	€
D 0805196	Lekbak kleur wit, geschikt voor cans tot 35 liter	93,00
D 0805195	Lekbak kleur zwart, geschikt voor cans tot 35 liter	93,00

ACO®



Beschermt chloor

Anders dan cyanuurzuur (CYA) filtert ACO® uv-stralen uit zodat de werkzaamheid van chloor intact blijft. ACO® voorkomt alle problemen met verzadigd water en onnodige overdosering van chloor. Er is 20% tot 40% minder verbruik van anorganisch chloor. In zoutwaterzembaden: ACO® laat de elektrolysecel langer meegaan.



Elimineert verontreinigingen

ACO® is een fotokatalysator die de natuurlijke ontsmettende werking van zonlicht versterkt en die de productie van vrije radicalen (OH) door uv-stralen bevordert. Vrije radicalen oxideren verontreinigingen zoals ureum en chlooraminen. De chlooramineconcentratie wordt tot 50% verminderd en de troebelheid tot 40%. Zo krijgt u kristalhelder water dat veilig is om in te zwemmen.



Milieuvriendelijk

ACO® is een innovatief en milieuvriendelijk product dat geschikt is voor alle soorten waterbehandeling. Bovendien is het een natuurlijk en ongevaarlijk middel dat geen schadelijke desinfectiebijproducten vormt. ACO® is automatisch of handmatig doseerbaar: 1 l per 100 m³ per week. De eerste dosering moet altijd verdubbeld worden.

ARTIKELNUMMER	OMSCHRIJVING	€
C 1265131	ACO® (Active Catalytic Optimizer) - 20 liter can	87,00



ARTIKELNUMMER	OMSCHRIJVING	€
D 0805196	Lekbak kleur wit, geschikt voor cans tot 35 liter	93,00
D 0805195	Lekbak kleur zwart, geschikt voor cans tot 35 liter	93,00

OVERWINTERING



A 1050001



A 1050002



A 1050004



C 1270092

ARTIKELNUMMER	OMSCHRIJVING	€
A 1050001	Skimmerplug PE gizmo 1½" / 2" - lengte 35 cm, wordt in de skimmer geplaatst zodat deze niet kan bevriezen.	8,85
A 1050002	Winterdrijver PE met zand gevuld - lengte 50 cm, worden als "lijn" diagonaal in het bad geplaatst (in het water) zodat ijsschotsen geen schade aan het zwembad kunnen toebrengen	19,45
A 1050007	Overwinteringsplug 9 (37 - 45 mm) rubber voor 1¼" inlaatfittingen	6,75
A 1050004	Overwinteringsplug 10 (42 - 49 mm) rubber voor 1½" inlaatfittingen	7,25
A 1050006	Overwinteringsplug 11 (49 - 56 mm) rubber voor 1¾" inlaatfittingen	9,65
A 1050005	Overwinteringsplug 12 (55 - 64 mm) rubber voor 2" inlaatfittingen	12,20
C 1270091	Winter Deluxe – 1 liter, inhoud doos 12 stuks	52,80
C 1270092	Winter Deluxe – 5 liter, inhoud doos 4 stuks	11,35

REINIGINGSPRODUCTEN

aquaeasy

Aqua Easy vetrandreiniger

Geschikt voor reiniging van oa. de zwembad-waterlijn, vet-verwijderend. Gebruiksklaar.

ARTIKELNUMMER	OMSCHRIJVING	INHOUD	€
A 1270050	Aqua Easy vetrandreiniger, 1 liter	6 per doos	78,00



Aqua Easy Anti-Cal

Geschikt voor reiniging van o.a. de zwembad-waterlijn, kalk verwijderend. Gebruiksklaar.

ARTIKELNUMMER	OMSCHRIJVING	INHOUD	€
A 1270051	Aqua Easy Anti-Cal, 1 liter	6 per doos	99,30



Aqua Easy Metal Magic

Voor het kristalliseren van metaaldelen en kalk welke vervolgens door het filter opgevangen kunnen worden. Ideaal voor folie-, beton- en polyester baden. Verbruikt ongeveer 3 - 4 dl per 10 m³ zwembadinhoud.

ARTIKELNUMMER	OMSCHRIJVING	INHOUD	€
A 1267060	Aqua Easy Metal Magic, flacon 1liter	6 per doos	257,10



Gridsoap verdamper/warmtepomp reiniger

- + Maakt een makkelijke en snelle reiniging van de warmtepomp-verdamper (lamellen) mogelijk zonder gereedschap en zonder risico op beschadiging.
- + Vormt een preventieve beschermlaag op de verdamper-lamellen.
- + Biologisch afbreekbaar, onschadelijk voor milieu en (eind-)gebruiker.
- + Door het regelmatig gebruiken van Gridsoap blijft de warmtepomp effectief doordat de verdamper zuiver is, hetgeen tevens de levensduur van de warmtepomp kan bevorderen.

ARTIKELNUMMER	OMSCHRIJVING	INHOUD	€
A 1267065	Gridsoap verdamper/warmtepomp reiniger, 1 liter	per stuk	39,50
A 1267066	Gridsoap verdamper/warmtepomp reiniger, 5 liter	per stuk	103,00



WATERBEHANDELING

Waterbehandeling in een notendop

Water is belangrijk en essentieel in ons leven. Dat geldt zeker ook in het geval van zwembaden en spa's. Daar draait het om water. We willen gezond, veilig en comfortabel water waarbij ook de kosten om dat doel te bereiken een rol spelen.

De doelstellingen voor zwembadwater zijn;

- Water moet chemisch in evenwicht zijn (niet kalk agressief, niet kalk afzettend).
- Water moet gezond zijn (vrij van pathogenen, bacteriën, virussen en andere micro-organismen).
- Water moet vrij zijn van algen en andere plantaardige/dierlijke levensvormen (parasieten, insecten).
- Water moet comfortabel zijn (helder, niet troebel, reukloos, kleurloos).

De doelstellingen zijn dus helder, maar hoe krijgen en vooral, hoe houden we het water mooi, helder en gezond? Dat kan soms heel eenvoudig zijn door simpele richtlijnen te volgen. De ervaring leert echter dat het ook enorm complex kan zijn omdat veel factoren een rol spelen. Kennis en inzicht helpt om waterbehandeling te begrijpen.

Begin bij het begin

De basis voor een goede waterbehandeling is niet zo zeer de desinfectie. Desinfectie is uiteraard wel een belangrijke factor, maar er zijn een aantal zaken die nóg belangrijker zijn om te garanderen dat ook de desinfectie goed geregeld kan worden. Pomaz geeft met de "piramide van waterbehandeling" een duidelijk overzicht in de processen welke uiteindelijk zorgen voor perfect water.

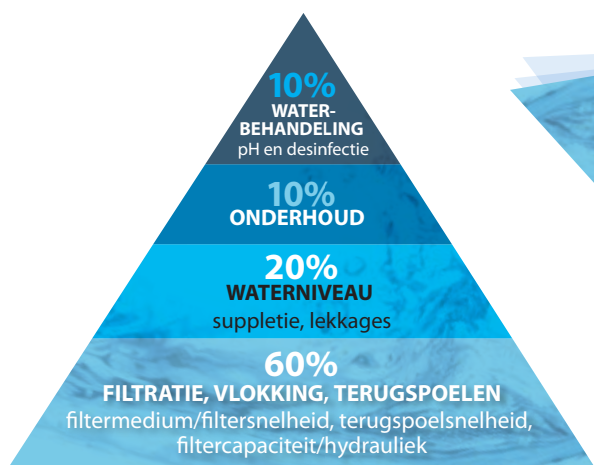

GOED/STABIEL
FILTRATIE IS DE BASIS

- een betere en stabiele waterkwaliteit
- besparing op energie, water, chemie, arbeid, investering

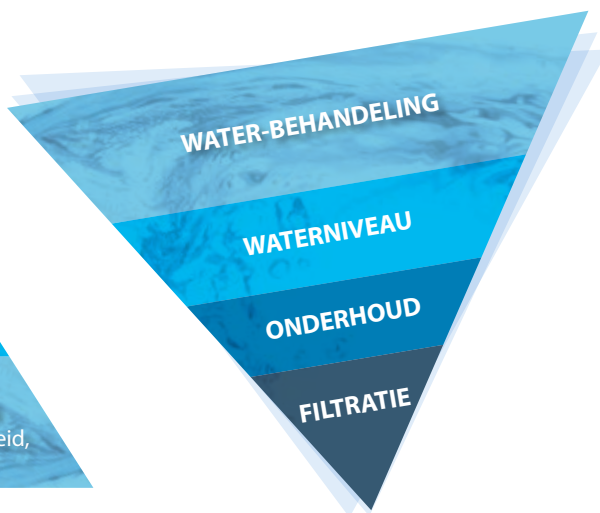

FOUT/ONSTABIEL
WATERBEHANDELING IS DE BASIS

- slechtere waterkwaliteit, onstabiel
- verkisting van energie, water, chemie, arbeid, investering

Filtratie

Het begint met filtratie en alles wat daar mee samenhangt, want enkel dan is er sprake van een stabiele situatie. Door alles te richten op de waterbehandeling zónder voldoende aandacht te schenken aan filtratie, ontstaat juist een zeer onstabiele omgeving.

WATERBEHANDELING

1. Filtratie, vlokking, terugspoelen

Wat uit het water wordt gefilterd, hoeft niet gedesinfecteerd te worden. Door goede vlokking, goede filtratie (met AFM), goede coagulatie en vlokking (met APF), een goede hydrauliek en een lage filtersnelheid, wordt de basis gelegd.

2. Waterniveau

De suppletie van vers water en het voorkomen van lekkages is ook van belang. Een automatische niveauregeling wordt geadviseerd om de vers water huishouding te automatiseren.

3. Onderhoud

Er komt ook vuil in het zwembad door tal van externe factoren, door zwemmers, door dieren en door de natuur. Denk aan bladeren, insecten, cosmetische artikelen, oliën, vetten en haren. Een groot deel vangt de filterinstallatie af. Maar frequent onderhoud helpt problemen te voorkomen, net zoals dat geldt voor het huis of de auto.

4. Behandeling

En als de drie hiervoor genomen stappen in orde zijn, pas dan kijken we naar wat er nog benodigd is aan waterbehandeling. Oftewel, wat moet er nog geoxideerd en gedesinfecteerd worden. Omdat de eerste drie stappen goed voor elkaar zijn, is de oxidatiebehoefte flink lager. En dat betekent dat er minder chloor of alternatieve oxidanten benodigd zijn om bacteriën en pathogenen af te doden. En dus is er ook sprake van minder desinfectie bijproducten (DBP's). Dát is wat we willen.



Wat is een vaak voorkomende reden van een niet goede waterbalans in een zwembad?

Heel veel problemen met de waterbehandeling worden veroorzaakt door in de basis een aantal essentiële zaken niet voor elkaar te hebben. In de eerste plaats is dit filtratie en terugspoelen, 9 van de 10 keer is dát de oorzaak voor een slechte waterkwaliteit. Met een DAISY(+) systeem én met automatisch terugspoelen is in de basis de juiste stap gezet. Kijk in hoofdstuk 5 voor informatie over het DAISY(+) systeem.



Vraag naar de Pomaz waterbehandelingsbrochure

alles over het beheersen van zwembadwater

Problemen met de waterkwaliteit

Stap 1 bij het zoeken naar de oorzaak van een onvoldoende waterkwaliteit is het controleren van de eerder genoemde stappen 1, 2 en 3. Biedt de filterpompinstallatie voldoende capaciteit voor het zwembad en haar belasting? Zijn de gekozen leidingdiameters in orde? Wordt er voldoende vaak en lang teruggespoeld? Zijn er lekkages en wordt er voldoende ververs? Kijk daarna pas naar de diverse waterparameters. Begin niet direct met de chloor- en pH-waarde. Begin met de chemische waterbalans.

Water moet in balans zijn

Met de 5 voornaamste parameters wordt bepaald of het water chemisch in balans is. Het geeft de corrosiviteit van het water aan. Als het water corrosief is gaat het materialen aantasten. Er is dan sprake van agressief water. De tegenovergestelde situatie is dat het water afzettingen gaat vormen. Om deze waarde te kunnen bepalen en dus of het water in balans is, wordt de Langelier Index (of verzadigingsindex of Saturatie Index) berekend. We noemen dit de VI waarde (Verzadigingsindex), ook wel LSI waarde (LSI = Langelier Saturation Index) genoemd.

Hierin worden de volgende 5 parameters gewogen: pH (pH), T (Temperatuur), C (Calcium hardheid), A (Alkaliteit), TDS (Total Dissolved Solids/ totaal opgeloste stoffen).

Alle parameters zijn eenvoudig te testen met de meest gebruikte testapparaten/testsets. Enkel de TDS is niet altijd met elke testset te meten. In dat geval wordt uitgegaan van 12,1.

WATERBEHANDELING

Is het water in balans?

Zoals eerder beschreven is het heel belangrijk dat het water in balans is zodat er sprake is van kalkevenwicht. Met de Langelier-Index (of Verzagigings-index/Saturatie-index) kan gerekend worden met de gemeten waarden. De formule is:

- VI Verzagigings-Index/Langelier/Saturatie.
- pH Gemeten pH waarde/zuurtegraad.
- TF Invloed/factor van Temperatuur (zie tabel).
- AF Invloed/factor van Alkaliteit (zie tabel in kantlijn).
- CF Invloed van Calciumhardheid/factor (zie tabel).
- 12,1 Constante voor water met een vast opgelost stofgehalte < 1.000 mg/L

Met deze formule wordt eigenlijk berekend wat de waarde is van enkele bepalende grootheden. Door het gehalte van deze grootheden te meten en deze toe te passen in de formule, kan vervolgens bepaald worden of het water wel of niet in balans is. Om het gehalte/de factor Temperatuur, Alkaliteit en Calciumhardheid te kunnen bepalen moeten we de gemeten waarde opzoeken in een tabel en de daarbij behorende waarde invullen in de formule (zie tabellen in kantlijn).

Als de formule wordt toegepast bij de geconstateerde waarden, is het resultaat een waarde (VI). Vervolgens dient u deze waarde als volgt te interpreteren:

- VI = 0 Water perfect in balans: Geen actie benodigd.
- VI = 0 – 0,5 Water is gevoelig voor kalkneerslag: Corrigeer één of meerdere waarden.
- VI = -0,5 – 0 Water zal kalkhoudende materialen en metalen aantasten. Corrigeer één of meerdere waarden.

De pH is de allerbelangrijkste factor en heeft 100% invloed op de VI. De Alkaliteit is na de pH de belangrijkste factor binnen de formule want deze weegt ook relatief zwaar mee in de formule. Zeker bij een (te) lage Alkaliteit, heeft deze ook behoorlijk veel invloed op de VI. Het doel is altijd om de waarde zo dicht mogelijk bij de waarde nul te houden.

Rekenvoorbeeld: pH = 7,2 / Temperatuur = 30° Celcius / Alkaliteit = 30 / Calciumhardheid = 200. De totale som is dan 7,2 + 0,7 + 1,46 + 1,9 = 11,26. De VI = 11,26 – 12,1 = - 0,84 (water is kalk agressief en dient gecorrigeerd te worden).

Is bepaald of het water chemisch in balans is, dan gaan we uiteraard ook kijken naar de andere paramaters die van groot belang zijn. Immers, chemische balans kan worden bereikt door de betreffende parameters aan te passen.

Maar ook daar zijn grenzen. De pH verhogen of verlagen kan het water in balans brengen, maar een hoge en lage pH hebben direct andere nadelige gevolgen. Hanteer de hiernaast genoemde grenswaarden voor de diverse waterparameters.

°C	TF	Alkaliteit mg/liter	AF	Calcium- hardheid mg/liter	CF
20	0,50	25	1,40	25	1,0
22	0,55	50	1,70	50	1,30
24	0,60	75	1,90	75	1,50
26	0,65	100	2,00	100	1,60
28	0,70	150	2,20	150	1,80
30	0,73	200	2,30	200	1,90
32	0,76	300	2,50	300	2,10
34	0,80	400	2,60	400	2,20
36	0,82	800	2,90	800	2,50
38	0,85	1.000	3,00	1.000	2,60



VI (verzagigingsindex)
= pH + TF + AF + CF - 12,1

	Waarden	
	Grens	Ideaal
pH	6,8 - 7,4	7,2
Totaal chloor	0,5 - 2,5	-
Gebonden chloor	0,0 - 0,5	0
Vrij chloor	0,5 - 2,5	0,5
Alkaliteit	100 - 150	125
Calcium hardheid	100 - 250	175
Cyanuurzuur	20 - 35	-
Temperatuur	20 - 28°C	-
Troebelheid	0,1 - 1,0	< 0,1
Fosfaten	0	0
Aluminum	0 - 50	25

POOLLAB 2.0



PoolLAB

De Poollab 2.0 is de perfecte oplossing om een professionele wateranalyse te maken van uw zwembad of spa.

De ingebouwde maar verwisselbare cuvette maakt snelle waterbemonstering mogelijk door de meter simpelweg te dompelen in de drukwaterdichte Poollab.

Basispakket :

- + 1 x Poollab 2.0 met Bluetooth & Wifi.
- + IP68 waterproof.
- + 1 x 3-voudige meetcuvette (verwisselbaar).
- + 1 x lichtbestendig beschermingskap.
- + 3 x kunststofroerstaafjes.
- + 1 x spuit van 10 ml.
- + 3 x AAA batterijen.
- + 1 x handleiding.
- + 1 x opvangzakje.
- + Gratis toegang tot FreelabCOM software.
- + Gratis toegang tot Labcom App.
- + Gratis toegang tot Cloud Service.



PH	bereik 6,50 - 8,40 pH
CHLOOR (VRIJ/GEBONDEN CHLOOR/RESTCHLOOR)	bereik 0,00 - 8,00 mg/l (ppm)
ALKALITEIT (ZUURBINDEND VERMOGEN)	bereik 0 - 200 mg/l (ppm) CaCO ₃
CYAANZUUR (STABILISATOR)	bereik 0 - 160 mg/l (ppm)
ACTIEVE ZUURSTOF (MPS)	bereik 0,0 - 30,0 mg/l (ppm)
BROOM	bereik 0,0 - 18,0 mg/l (ppm)
CHLOORDIOXIDE	bereik 0,0 - 15,0 mg/l (ppm)
OZON	bereik 0,00 - 5,40 mg/l (ppm)
WATERSTOFPEROXIDE (LR)	bereik 0,00 - 2,90 mg/l (ppm)
WATERSTOFPEROXIDE (HR)	bereik 0 - 200 mg/l (ppm)
CALCIUMHARDHEID	bereik 0 - 500 mg/l (ppm) CaCO ₃
TOTALE HARDHEID	bereik 0 - 500 mg/l (ppm) CaCO ₃
UREUM	bereik 0,10 - 2,50 mg/l (ppm)

ARTIKELNUMMER	OMSCHRIJVING	€
E 1276321	Fotometer Poollab 2.0	190,00
C 1277550	Testtabletten Aqua Easy DPD1 fotometer/comparator	11,45
C 1277551	Testtabletten Aqua Easy DPD3 fotometer/comparator	11,45
C 1277552	Testtabletten Aqua Easy pH fotometer/comparator	11,45
C 1277553	Testtabletten Aqua Easy cyanuurzuur	18,75
C 1277555	Testtabletten Aqua Easy alkaliteit	15,95

SPINTOUCH



Eigenschappen

- + De innovatieve WaterLink SpinTouch fotometer is de meest geavanceerde handzame fotometer welke momenteel verkrijgbaar is.
- + De SpinTouch meet wat nodig is, zeer eenvoudig en zeer snel, bij het zwembad/de spa of op kantoor.
- + De unieke test-disk bevat de exact benodigde hoeveelheden reagentia voor een complete meting.
- + De resultaten van alle 10 test worden binnen 60 seconden na de eenvoudige meting (disk vullen en plaatsen) digitaal weergegeven.
- + Het menu op het 3,5" kleurendisplay (touchscreen) is Nederlandstalig.
- + De oplaadbare Lithium Ion batterij maakt 150 tests mogelijk, de data van de laatste 250 tests worden automatisch opgeslagen.
- + 2 jaar fabrieksgarantie.

MET VOORAF GEÏNSTALLEERDE TEST PARAMETERS VOOR:	MEETBEREIK
vrij, totaal en gebonden chloor	0 - 15 ppm
pH	6,3 - 8,6
calcium hardheid	0 - 800 ppm
alkaliteit	0 - 250 ppm
cyanuurzuur	5 - 150 ppm
koper	0 - 3,0 ppm
ijzer	0 - 3,0 ppm
zout	0 - 5.000 ppm
fosfaten	0 - 2.000 ppb



C 1276231

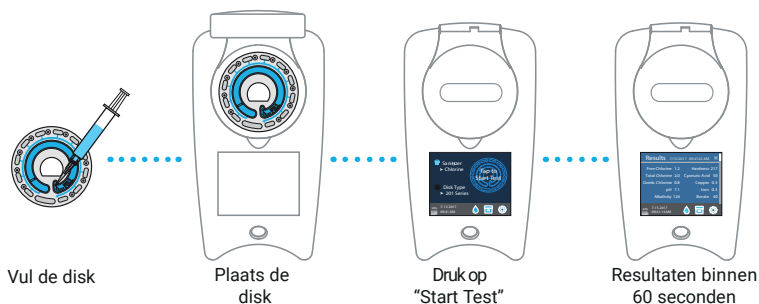

ARTIKELNUMMER	OMSCHRIJVING	€
D 1276230	Fotometer WaterLink SpinTouch in koffer	2.915,00
ACCESSOIRES		
D 1276231	Disc-set 10 parameters	639,00
D 1276232	Disc-set 3 parameters, 3 tests in 12 uur per disc	307,00

SD-SERIE

SD 30 EC

- + Lovibond elektronische meter voor TDS-, zout-, geleidbaarheids- en temperatuurmeting.
- + Meetbereik TDS: 0.01 - 20.00 pp, meetbereik zout: 0.01 - 10 g/L, meetbereik geleidbaarheid: 0.01 - 20.00 mS/cm, meetbereik temperatuur 0 - 50 °C.
- + Voorzien van koord en 4 AAA batterijen.



ARTIKELNUMMER	OMSCHRIJVING	€
C 1276225	Handmeter elektronisch Lovibond SD 30 EC	265,00

SD 50 pH

- + Lovibond elektronische meter voor pH - SD 50.
- + In een plastic opbergkoffer (232x65x47 mm, LxBxH) die bestaat uit:
- + Meter, koord en 2 AAA-batterijen.
- + Meetbereik 0-14 pH en 0-60°C.

ARTIKELNUMMER	OMSCHRIJVING	€
C 1276217	Handmeter elektronisch Lovibond SD 50 pH-meting	252,00

SD 60 Redox

- + Lovibond elektronische meter voor Redox - SD 60.
- + In een plastic opbergkoffer (232x65x47 mm, LxBxH) die bestaat uit:
- + Meter, koord en 2 AAA-batterijen.
- + Meetbereik -1.800 tot 1.800 mV en 0-60°C.

ARTIKELNUMMER	OMSCHRIJVING	€
C 1276218	Handmeter elektronisch Lovibond SD 60 Redox-meting	272,00

SD 70 Geleidbaarheid

- + Lovibond elektronische meter voor CON - SD 70.
- + In een plastic opbergkoffer (232x65x47 mm, LxBxH) die bestaat uit:
- + Meter, koord en 2 AAA-batterijen.
- + Meetbereik 0-20 mS/cm en 0-60°C.

ARTIKELNUMMER	OMSCHRIJVING	€
C 1276219	Handmeter elektronisch Lovibond SD 70 Geleiding	220,00

LOVIBOND FOTOMETER

Lovibond fotometer

+ Lovibond



ARTIKELNUMMER	OMSCHRIJVING	€
C 1276201	Fotometer Lovibond MD 200, 3 in 1, chloor, pH, cyanuurzuur	699,00
C 1276205	Fotometer Lovibond MD 110, 4 in 1, chloor, pH, cyanuurzuur en alkaliteit-m	786,00
C 1276200	Fotometer Lovibond MD 200, 5 in 1, chloor, pH, cyanuurzuur, alkaliteit en calcium hardheid	819,00
C 1276206	Fotometer Lovibond MD 110, 6 in 1, chloor, pH, broom, cyanuurzuur, alkaliteit-m en calcium hardheid	847,00
C 1279000	Lovibond testtableten DPD1 inhoud doos 100 stuks, 511050BT	47,35
C 1279001	Lovibond testtableten DPD3 EVO inhoud doos 100 stuks, 511420BT	47,35
C 1279002	Lovibond testtableten pH inhoud doos 100 stuks, 511770BT	47,35
C 1279003	Lovibond testtableten cyanuurzuur inhoud doos 100 stuks, 511370BT	48,60
C 1279004	Lovibond testtableten calcio-h 1 & 2 combi set inhoud doos 100 stuks, 517761BT	117,00
C 1279005	Lovibond testtableten alkaliteit M inhoud doos 100 stuks, 513210BT	117,00

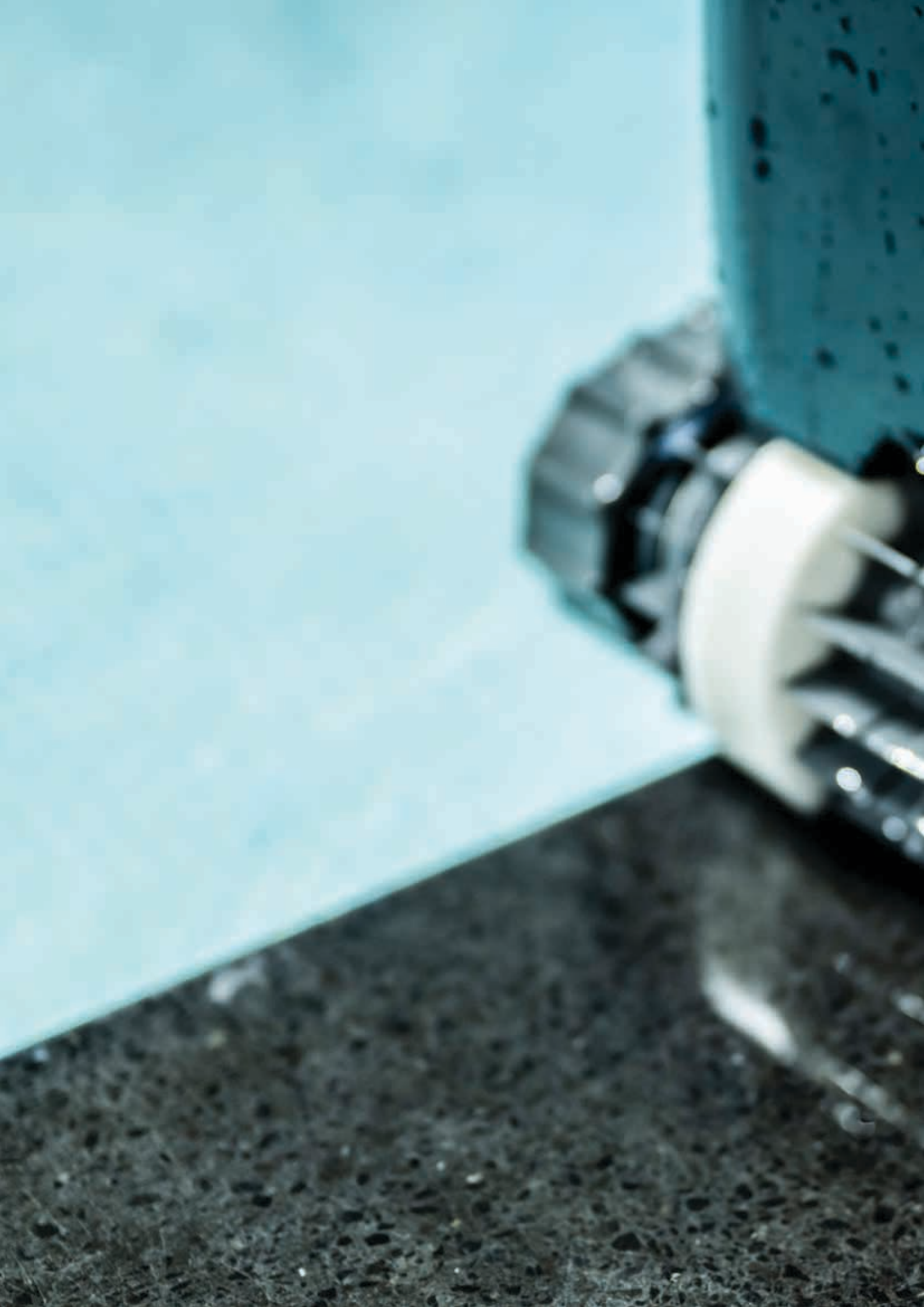





Index

Inbouwdelen

Verlichting

Attracties

Foliebekleding

Filtertechniek

Pomptechniek

Verwarming en besturingen

Meet- en regeltechniek

PVC

Accessoires

Afdekkingen

Onderhoud

INDEX

artikelomschrijving	pagina	artikelomschrijving	pagina
6-weg kleppen	166	filterzand	155
ACO	307	flowmeters	197-199
actief kool	155	folie Alkorplan	104-110
afdekking 4-seizoenen	404	folie Haogenplast	112-115
afdekking Superfoam	398	fotometers	455-456, 458
afdeksysteem bovengronds The Edge	400	frequentieregelaars	196
AFM@ng	152-153, 302-305	glasfiltermedia PPG	154
afsluitplug Hayward	23	grijpbeugels	350
afsluitplug Weltico	29	hydro-antraciet	155
APF	306	inlaatfittingen Hayward	22
besturing Aqua Easy Pool Control	254-256	inlaatfittingen Weltico	28
besturing I-Garden	266-267	inspuiters Behncke	36
besturing Linkmaster	270-271	inspuiters Lahme	33
besturing OSF Poolmaster	257	isolatieschuim	118
besturing Space	258-264	jetstream EVAstream	86-95
besturing Watrr	268-269	jetstream EVAstream inbouwmontage	92-94
Blackline series Behncke	38	jetstream EVAstream Move	88
bladernet	402	jetstream EVAstream Next	90-91
blowers	194-195	jetstream Fitstar Evolution	99
bodeminlaat Astral	31	jetstream Jet Vag Nixi-D	96
bodeminlaat Hayward	21	jetstream Jet Vag Nixi-R	97
bodeminlaten Lahme	37	jetstream Taifun en Taifun Duo	98
bodeminspuiters Lahme	32	jetstream Uwe Puro Compact en Juno	100
bodemputten Behncke	37	kabelverdeeldozen	82
bodemputten Hayward	21	lamellenafdekkingen Aquadeck	362-395
bodemputten Lahme	32	lasstrips	117
bodemputten Weltico	27	lekbakken	306-307
bodemzuigeraansluiting Hayward	23	lijm zwembadisolatie	119
bodemzuigeraansluiting Lahme	33	meet-en regeltechniek Aqua Easy	318-321
bodemzuigeraansluiting Lahme	37	meet-en regeltechniek Aseko	278-292, 296-297
bodemzuigeraansluiting Weltico	29	meet-en regeltechniek Daisy+	300-301
bodemzuigers Dolphin EON	412-414	meet-en regeltechniek Fairland Mr. Pure	322-323
bodemzuigers Dolphin Liberty	416-419	meet-en regeltechniek Oxilife en Aquarite	314-317
bodemzuigers Dolphin Scoop	420-423	meet-en regeltechniek WaterSens	293-294
bodemzuigers Dolphin Ultimate	424-427	meetwaterpompen	193
bodemzuigers handbediend	439-440	mixer statisch ZPM	308
bodemzuigers M1 series	408-411	MultiCyclone cartridge filter	156-157
bodemzuigers openbaar Dolphin Wave	428-435	niveauregelingen	272
borstels	440-441	noppenfolie	396-397
bouwstenen	120-121	onderdelen inbouwdelen	40-41
breaktanks	274	onderhoudsproducten	440-443
buffertankbesturing	273	onderwaterverlichting Hayward	44
chloodrijver	442	onderwaterverlichting Spectra DVM	66-67
compressor	164	onderwaterverlichting Subaqua	45-55
designroosters Weltico	29	onderwaterverlichting Subaqua bediening	55
douches	354-359	onderwaterverlichting Subaqua montage	50-51
Duravision Link Controller	73	onderwaterverlichting Subaqua XS	52-54
Duravision Link Driver	72	onderwaterverlichting Vision Adagio Pro	62-63
Duravision Link Mini	74	onderwaterverlichting Vision Allegro	60-61
Duravision Link One	75	onderwaterverlichting Vision Pro	58-59
Duravision Link Three	76	onderwaterverlichting Vision Spectra DVS	64-65
Duravision Link Touch	79	oprosystemen	399
Duravision Trnasformatoren	80	patroonfilter Duraflow	159
elektronische meters	457	piëzo bediening	99
filters Calplas	139-147	platenwisselaars	242-247
filters PPG	130-137	pompen massage	186-187
filters Waterco	148-150	pompen openbaar	188-192
filtersets prefab	126-128	pompen traditioneel	183-185

INDEX

artikelomschrijving	pagina
pompen variabele snelheid	172-182
pvc	334-341
pvc gereedschap	342-343
pvc lijmen en reinigers, kit	344-345
regeling DA-GEN	309-313
reinigingsproducten	451
scheidingsvliezen	116
schepnet	440,442
sierflenzen Weltico	29
sierringen Vision	69-71
skimmers Astral	31
skimmers Behncke	34
skimmers Hayward	18
skimmers Lahme	32
skimmers Weltico	24
sterilisatoren UV-C tech	324-326
terugspoelventiel I-wash	165
thermometer	442
transformatoren	44
trappen	348-349
ventielen Besgo	160-163
verlichting bestaande baden	81
vervangingslampen PAR56	82-83
vijverfolies	117
Vision Retrofit-Twist	80
vloeibare PVC Alkorplan	105-110
vloeibare PVC Haogenplast	112-115
vlokpompen	328-329
voorfilter Flow Vortex	158
wanddoorvoer Astral	31
wanddoorvoeren Behncke	36
wanddoorvoeren Hayward	22
wanddoorvoeren Lahme	33
wanddoorvoeren Vision	68
wanddoorvoeren Weltico	28, 30
warmtepompen Black Perfect Pro	236-237
warmtepompen Dura-Hi	238-239
warmtepompen Fairland	205-222
warmtepompen PPP	225-235
warmtewisselaars	248-252
waterbehandelingsproducten	444-450
watergordijnen	351-352
waterkanon	353
winterafdekkingen	403
winterafdekkingen lamellen	405
zonnectoren	240-241

ALGEMENE VOORWAARDEN

Gedeponeerd bij het Handelsregister van de Kamer van Koophandel Oost-Brabant te Eindhoven onder nummer 17068794.

Artikel 1: Algemeen

- 1.1 In deze algemene voorwaarden wordt verstaan onder:
- POMAZ: POMAZ B.V. gevestigd Spaarpot 5 te Geldrop;
 - Afnemer: de contractuele wederpartij van POMAZ c.q. de partij tot wie POMAZ zijn aanbieding heeft gericht.
- 1.2 Voor-zover daarvan niet schriftelijk is afgeweken, zijn deze Algemene Voorwaarden van toepassing op alle door POMAZ gedane aanbiedingen en met Afnemer gesloten overeenkomsten en alle daaruit voortvloeiende rechtsbetrekkingen, ongeacht de wijze van uiting of totstandkoming daarvan (via/op basis van webshop-activiteiten of anderszins). Afnemer aanvaardt de toepasselijkheid van deze Algemene Voorwaarden door het enkele feit van zijn order, ook wanneer de voorwaarden van Afnemer anders zouden luiden. Elke toepasselijkheid van algemene voorwaarden van Afnemer wordt uitdrukkelijk van de hand gewezen. Een kopie van deze Algemene Voorwaarden is tevens te vinden op de website van Pomaz, www.pomaz.nl, waar zij algemeen toegankelijk zijn en kunnen worden opgeslagen ten behoeve van latere kennisgeving.
- 1.3 Afwijkingen van deze Algemene Voorwaarden zijn slechts geldig indien deze uitdrukkelijk schriftelijk door POMAZ zijn bevestigd.
- 1.4 Specifieke bedingen in overeenkomsten waarin deze Algemene Voorwaarden van toepassing zijn verklaard, prevaleren boven de bepalingen van deze Algemene Voorwaarden.

Artikel 2: Aanbiedingen, totstandkoming overeenkomst, verstrekte gegevens

- 2.1 Tenzij uitdrukkelijk anders is overeengekomen, zijn alle aanbiedingen van POMAZ vrijblijvend. De overeenkomst komt tot stand door het plaatsen van een order door de Afnemer. POMAZ zal de order bevestigen met een orderbevestiging, tenzij zij het aanbod onverwijld herroept.
- 2.2 Bij een samengestelde aanbieding is POMAZ niet verplicht tot levering van een gedeelte tegen een overeenkomstig gedeelte van de voor het geheel opgegeven prijs.
- 2.3 Alle door POMAZ verstrekte of in brochures vermelde maten, gewichten, capaciteits- en/of andere aanduidingen betreffende de producten, hebben slechts het karakter van aanduidingen en zijn derhalve niet bindend. Hetzelfde geldt ten aanzien van getoonde of verstrekte tekeningen, berekeningen, beschrijvingen, modellen en eventuele overige bescheiden.
- 2.4 De in het vorige lid bedoelde gegevens of bescheiden mogen zonder uitdrukkelijke toestemming van POMAZ in geen enkele vorm aan derden bekend worden gemaakt of beschikbaar worden gesteld en dienen op eerste verzoek aan POMAZ te worden geretourneerd.

Artikel 3: Prijzen, leveringscondities

- 3.1 Alle door POMAZ opgegeven prijzen luiden in EURO, exclusief actuele omzetbelasting en alle eventuele overige op de verkoop en levering van toepassing zijnde overheidslasten.
- 3.2 Alle na het sluiten van de overeenkomst opgetreden prijsstijgingen als gevolg van verhoging van materiaalprijzen, vrachttarieven, lonen, sociale lasten, douane-, in- of uitvoerkosten, omzetbelasting alsmede prijsstijgingen ten gevolge van koerswijzigingen, kunnen aan Afnemer worden doorberekend.

- 3.3 Behoudens het bepaalde in artikel 6.3 van deze Algemene Voorwaarden, vinden alle leveringen plaats op de leveringsconditie "Af Fabriek" volgens de INCOTERMS, geldend op de dag van levering. Niettegenstaande het voorgaande, kan Afnemer uitdrukkelijk aan POMAZ verzoeken om het transport van de producten te verzorgen. De daarmee verband houdende vrachtkosten worden separaat aan Afnemer in rekening gebracht.

Artikel 4: Verpakking, levertijd, afname

- 4.1 De producten worden geleverd in een verpakking welke noodzakelijk wordt geacht in verband met de wijze van vervoer tot de plaats van bestemming. Speciale verpakkingen, pallets en dergelijke worden aan Afnemer in rekening gebracht ofwel wordt voor dergelijke verpakkingen statiegeld berekend.
- 4.2 POMAZ kan bepalen dat bepaalde producten alleen in zekere minimum hoeveelheden zullen worden geleverd. Daarnaast is POMAZ gerechtigd om orders in gedeeltes te leveren.
- 4.3 De levertijd gaat in bij totstandkoming van de overeenkomst. POMAZ zal zich inspannen om de opgegeven levertijd zoveel mogelijk na te komen, doch de levertijd is voor POMAZ niet bindend. Overschrijding van de levertijd geeft Afnemer geen recht op gehele of gedeeltelijke ontbinding van de overeenkomst of op schadevergoeding, tenzij er sprake is van grove schuld aan de zijde van POMAZ.
- 4.4 De navolgende omstandigheden schorten de levering op:
- het niet op tijd nakomen van enige betalingsverplichting door Afnemer;
 - alle gevallen van overmacht als nader omschreven in artikel 12 van deze Algemene Voorwaarden.
- 4.5 Afnemer is verplicht de producten af te nemen binnen 8 (acht) dagen na het moment dat deze hem vol-gens de overeenkomst ter beschikking worden gesteld. Indien Afnemer de afname weigert, zullen de producten worden opgeslagen voor rekening en risico van Afnemer.
- 4.6 Bij bestellingen op afroep is Afnemer verplicht binnen de overeengekomen termijn af te roepen en de producten daadwerkelijk af te nemen. Indien Afnemer niet binnen 8 (acht) dagen na het verstrijken van de overeengekomen afroepstermijn aan deze verplichting voldoet, is POMAZ gerechtigd de betreffende producten aan Afnemer in rekening te brengen.

Artikel 5: Eigendomsvoorbehoud

- 5.1 POMAZ blijft eigenaar van alle aan Afnemer geleverde producten zolang Afnemer een prestatie niet of niet geheel heeft voldaan, die Afnemer aan POMAZ verschuldigd is ter zake van:
- vorderingen betreffende de tegenprestatie voor door POMAZ aan Afnemer krachtens overeenkomst geleverde of te leveren producten;
 - vorderingen wegens het tekortschieten in de nakoming van zodanige overeenkomsten.
- 5.2 Zolang de eigendom van de geleverde producten niet op Afnemer is overgegaan, is Afnemer, anders dan in het kader van zijn normale bedrijfsuitoefening-, niet gerechtigd de producten te vervreemden, te bezwaren, te verpanden of anderszins in de macht van derden te brengen.
- 5.3 In geval enige in lid 1 bedoelde prestatie niet wordt verricht, alsmede ingeval van faillissement, surséance van betaling, liquidatie of ontbinding van (de onderneming van) Afnemer, is POMAZ gerechtigd de onder eigendomsvoor-behoud geleverde producten zonder enige sommatie of ingebrekestelling

terug te nemen. In zodanig geval kan ook de overeenkomst zonder rechterlijke tussenkomst worden ontbonden, onverminderd het recht van POMAZ op schadevergoeding.

- 5.4 Afnemer zal aan POMAZ alle medewerking verlenen teneinde POMAZ in de gelegenheid te stellen het in lid 1 opgenomen eigendomsvoorbehoud uit te oefenen en de producten terug te nemen.

Artikel 6: Betaling, zekerheidsstelling, incasso

- 6.1 POMAZ zal bij (of zo spoedig mogelijk na) levering een factuur verstrekken. De koopsom dient in zijn geheel, zonder enige aftrek, korting of verrekening te worden voldaan binnen de op de betreffende factuur vermelde betalingstermijn en in geval van enige tekortkoming van Afnemer onverwijld. Betalingen strekken steeds in de eerste plaats tot voldoening van alle verschul-digde rente en kosten en in de tweede plaats tot voldoening van de opeisbare facturen die het langst open staan, zelfs al wordt in de omschrijving vermeld dat de voldoening betrekking heeft op een latere factuur. Afnemer dient tijdig, te weten binnen 8 (acht) dagen na factuurdatum, zijn eventuele bezwaren tegen de inhoud van de factuur aan POMAZ kenbaar te maken, bij gebreke waarvan zijn eventuele aanspraken komen te vervallen. Afnemer heeft niet het recht van opschorting.
- 6.2 Ingeval de bestelling van Afnemer maatwerk betreft, kan POMAZ ter zake een aanbetaling verlangen. In het betreffende geval wordt de hoogte van de aanbetaling, samen met de termijnen voor de restbetaling, door POMAZ aan Afnemer bevestigd in de in artikel 2.1 van deze Algemene Voorwaarden bedoelde orderbevestiging.
- 6.3 Indien en voorzover de levering(en) van POMAZ door kredietverzekering zijn gedekt en in het betreffende geval door de kredietverzekeraar geen kredietlimiet wordt afgegeven of op geen andere wijze op korte termijn voldoende zekerheid wordt verkregen voor de betaling van de te leveren producten, worden deze – naar de uitsluitende keuze van POMAZ – onder rembours dan wel tegen betaling vooraf geleverd. In het voorkomende geval kan POMAZ de reboeurskosten aan Afnemer in rekening brengen.
- 6.4 Over een achterstallige termijn is Afnemer, zonder dat daarvoor een ingebrekestelling is vereist, vanaf de vervalddag contractuele rente verschuldigd ter grootte van 1,5% per maand of een gedeelte daarvan, alsmede de met de inning verband houdende gerechtelijke en buitengerechtelijke incassokosten, welke laatste op 15% van het betreffende bedrag worden gesteld, met een minimum van EUR 125,-. Het vorenstaande geldt onverminderd de bevoegdheid van POMAZ om de (verdere) uitvoering van de overeenkomst op te schorten of deze, voorzover nog niet uitgevoerd, door middel van een schriftelijke verklaring (gedeeltelijk) te ontbinden.
- 6.5 Ingeval van faillissement of surséance van betaling van Afnemer, dan wel stillegging of liquidatie van zijn onderneming, heeft POMAZ het recht alle nog verschuldigde bedragen onmiddellijk op te eisen dan wel de overeenkomst door middel van een schriftelijke verklaring (gedeeltelijk) te ontbinden.
- 6.6 Bij gedeeltelijke levering overeenkomstig het bepaalde in artikel 4.2 van deze Algemene Voorwaarden, is Afnemer gehouden de op de gedeeltelijke levering betrekking hebbende factuur te voldoen als betrof het een afzonderlijke transactie.

Artikel 7: Showroom producten

- 7.1 Indien de door POMAZ geleverde producten in de showroom van Afnemer zullen worden geplaatst, is er sprake van bruikleen of van verkoop op termijnbetaling. Of sprake is van bruikleen of van verkoop op

termijnbetaling, wordt van tevoren schriftelijk door POMAZ aan Afnemer bevestigd. In geval van bruikleen is Afnemer verplicht de producten afdoende te verzekeren en POMAZ op verzoek inzake te verlenen in de betreffende verzekeringspolis.

- 7.2 Behoudens uitdrukkelijke voorafgaande toestemming van POMAZ, mogen de in bruikleen gegeven producten niet worden verkocht, verhuurd, uitgeleend, tot zekerheid worden gesteld of in enige andere vorm aan derden ter beschikking worden gesteld.
- 7.3 In het voorkomende geval zullen de in bruikleen gegeven producten franco aan POMAZ worden geretourneerd. POMAZ is te allen tijde bevoegd de in bruikleen gegeven producten terug te nemen, ongeacht de locatie waar deze zich bevinden.

Artikel 8: Retourzending

- 8.1 Verkoopretouren waaronder, zonder daartoe beperkt te zijn, over-voorraad (in tijd of in aantal) en foutief bestelde producten worden verstaan, worden door Afnemer aangemeld middels het zogeheten "Retouren Formulier". Maatwerk producten worden door POMAZ niet retour genomen.
- 8.2 Bij terugname van leveringen wordt kwaliteitsverlies en korting in mindering gebracht. Ten hoogste 90% van de netto waarde wordt gecrediteerd. In elk geval neemt POMAZ slechts retourzendingen, welke zich in onberspelijke toestand en in de originele verpakking bevinden, slechts franco in ontvangst.

Artikel 9: Reclame, garantie, klachtenbehandeling

- 9.1 Afnemer is verplicht de producten direct na levering te inspecteren of te doen inspecteren. Eventuele reclames betreffende geconstateerde gebreken of verschillen in hoeveelheid, samenstelling en/of afmetingen van geleverde producten, dienen na levering onverwijld en schriftelijk aan Pomaz kenbaar te worden gemaakt. Indien reclames niet binnen 8 (acht) dagen na levering van de producten schriftelijk aan POMAZ worden gemeld, wordt Afnemer geacht de levering te hebben goedgekeurd. Geringe afwijkingen met gebruikelijke toleranties vormen geen grond voor reclames; gebreken aan een gedeelte van de geleverde producten rechtvaardigen geen reclames ten aanzien van de gehele partij.
- 9.2 POMAZ biedt aan Afnemer uitsluitend de garantie die de toeleverancier van POMAZ aan POMAZ biedt, indien en voorzover de toeleverancier de garantie aan POMAZ gestand doet. In geen geval zal de garantieperiode langer zijn dan 1 (één) jaar, te rekenen vanaf de datum van levering. Een garantie vervalt indien:
- Afnemer niet binnen 8 (acht) dagen na het ontdekken van een gebrek, dan wel zodanig gebrek redelijkerwijs ontdekt had kunnen worden, een garantieclaim bij POMAZ indient;
 - het gebrek naar het oordeel van POMAZ is terug te voeren op: (i) onjuiste c.q. onoordeelkundige montage, (ii) onoordeelkundig gebruik of enig gebruik dat niet in overeenstemming is met de gebruiksaanwijzingen, (iii) normale slijtage;
 - het gebrek is ontstaan doordat het voorgeschreven onderhoudsschema en/of de jaarlijkse inspecties niet

zijn uitgevoerd;

- het gebrek zich voordoet na wijziging(en) en/of reparatie(s) die zonder toestemming van POMAZ door of in opdracht van Afnemer zijn aangebracht c.q. verricht;
 - Afnemer niet, niet behoorlijk of niet tijdig voldoet aan zijn contractuele verplichtingen jegens POMAZ.
- 9.3 Na afloop van de in lid 2 bedoelde garantieperiode, zal POMAZ alleen onder onderstaande condities klachten betreffende door haar geleverde producten in behandeling nemen:
- de klacht dient door Afnemer bij POMAZ aangemeld te zijn en bij Afnemer ingediend te zijn door een natuurlijke persoon die handelt voor doeleinden die buiten zijn bedrijfs- of beroepsactiviteit vallen (consument);
 - de toeleverancier van POMAZ dient de klacht te erkennen en deze eveneens in behandeling te nemen. Eventuele uitkeringen door POMAZ vinden alleen plaats indien en voorzover de toeleverancier uitkeringen aan POMAZ doet;
 - de klacht dient niet terug te voeren te zijn op: (i) onjuiste c.q. onoordeelkundige montage, (ii) onoordeelkundig gebruik of enig gebruik dat niet in overeenstemming is met de gebruiksaanwijzingen, (iii) normale slijtage;
 - aan POMAZ moet worden aangetoond dat het voorgeschreven onderhoudsschema en/of de jaarlijkse inspecties ten aanzien van het betreffende product zijn uitgevoerd;
 - door of in opdracht van Afnemer zijn ten aanzien van het betreffende product geen wijziging(en) en/of reparatie(s) aangebracht c.q. verricht, tenzij POMAZ daarin heeft toegestemd;
 - Afnemer is zijn contractuele verplichtingen jegens POMAZ nagekomen;
 - afhandeling van de klacht vindt plaats tussen POMAZ en Afnemer.

9.4 Indien POMAZ een reclame, garantieclaim of klacht gegrond bevindt, zal POMAZ naar eigen keuze overgaan tot: 1) herstel van het product, 2) vervangende levering van het product dan wel 3) waardevergoeding van het product, berekend naar het moment waarop Afnemer de klacht heeft gemeld op basis van de economische levensduur van het product. In alle gevallen dienen de producten die het onderwerp zijn van de klacht aan POMAZ te worden geretourneerd.

Artikel 10: Aansprakelijkheid

- 10.1 Afnemer zal aan gegrondverklaring van een reclame, garantieclaim of klacht als bedoeld in artikel 9 van deze Algemene Voorwaarden geen recht op aanvullende schadevergoeding kunnen ontlenen.
- 10.2 POMAZ is nimmer aansprakelijk voor indirecte- of gevolgschade of voor de geschiktheid van de te leveren producten voor een bijzonder gebruik dat Afnemer voor ogen staat. De door POMAZ gegeven adviezen en verstrekte gegevens omtrent de samenstelling, capaciteiten en dergelijke van de te leveren of geleverde producten, ontheffen Afnemer niet van zijn plicht zelf de geschiktheid van deze producten voor het door hem beoogde bijzonder gebruik te onderzoeken.

10.3 In ieder geval is aansprakelijkheid van POMAZ beperkt tot de hoogte van het netto factuurbedrag van het product in verband waarmee de aansprakelijkheid is vastgesteld.

Artikel 11: Detailverpakkingen

- 11.1 Afnemer is verplicht alle in detailverpakking door POMAZ in het verkeer gebrachte producten uitsluitend te verhandelen in de originele van POMAZ afkomstige verpakking, zonder enige verandering daaraan of beschadiging daarvan.
- 11.2 Het is Afnemer niet toegestaan van POMAZ afkomstige of via haar geleverde verpakkingen te gebruiken, te verhandelen of in het verkeer te brengen, anders dan met de oorspronkelijke inhoud die aan Afnemer is geleverd.

Artikel 12: Overmacht

- 12.1 POMAZ heeft het recht zich te beroepen op overmacht in geval van een van de wil van POMAZ onafhankelijke omstandigheid, waardoor de nakoming van haar verplichtingen jegens de Afnemer geheel of gedeeltelijk wordt verhinderd of waardoor de nakoming van haar verplichtingen in redelijkheid niet van POMAZ kan worden verlangd.
- 12.2 Onder overmacht wordt onder meer begrepen: werkstaking, bedrijfsbezetting, een gebrek aan benodigde grondstoffen en andere voor het tot stand brengen van de overeengekomen prestatie benodigde zaken of diensten, niet-voorzien-bare stagnatie bij toeleveranciers of andere derden van wie POMAZ afhan-kelijk is en alle overige zaken en aangelegenheden waarop POMAZ geen invloed heeft.
- 12.3 In het geval van overmacht worden de leverings- en andere verplichtingen van POMAZ opgeschort. Duurt de overmachtsperiode langer dan 6 (zes) maanden, dan zijn beide partijen bevoegd de overeenkomst te ontbinden. Indien op het moment van ontbinding reeds prestaties zijn verricht, geldt de ontbinding uitsluitend voor dat gedeelte van de overeenkomst dat nog niet is uitgevoerd. POMAZ is in het geval van ontbinding niet gehouden tot vergoeding van enige schade.

Artikel 13: Toepasselijk recht, geschillenoplossing

- 13.1 Op alle rechtsbetrekkingen waarop deze algemene voorwaarden van toepassing zijn en op alle overeenkomsten welke daaruit voortvloeien, is -behoudens het bepaalde in het volgende lid - uitsluitend Nederlands recht van toepassing.
- 13.2 Voorzover daarvan niet uitdrukkelijk is afgeweken in deze algemene voorwaarden, zijn de bepalingen van het Verdrag van Wenen van 11 april 1980 (Verdrag inzake de internationale koop van producten) eveneens van toepassing.
- 13.3 Alle geschillen tussen POMAZ en Afnemer, waaronder begrepen die welke slechts door één partij als zodanig worden beschouwd, zullen worden beslecht door de bevoegde rechter te 's-Hertogenbosch.

Niets uit deze uitgave mag worden veeveelvoudigd en/of openbaar gemaakt door middel van druk, fotokopie of op welke andere wijze dan ook, zonder voorafgaande schriftelijke toestemming van de uitgever. Wij streven ernaar om de prijzen te handhaven tot de uitgave van de volgende catalogus/prijslijst. Alle illustraties en foto's in deze catalogus zijn indicatief en kunnen afwijken van het product waar zij naar verwijzen. Prijzen zijn exclusief geldend Nederlands BTW-tarief, af Geldrop. Prijswijzigingen zijn voorbehouden en vrijblijvend.

Voor fouten en andere onvolkomenheden in deze catalogus en de eventuele gevolgen hiervan, stellen wij ons niet aansprakelijk. Op alle aanbiedingen en transacties zijn uitsluitend de algemene voorwaarden van Pomaz bv, gedeponeerd bij het handelsregister van de Kamer van Koophandel Oost-Brabant onder nummer 17068794, van toepassing. Op eerste verzoek wordt een exemplaar van deze voorwaarden kosteloos toegezonden. De toepasselijkheid van alle andersluidende voorwaarden wordt uitdrukkelijk van de hand gewezen.

powiaz
Poliet Pool Group

Pomaz bv Spaarpot 5
5667 KV Geldrop
T +31 (0)40 285 66 58
E support@pomaz.nl
W pomaz.nl

