

ZWEMBAD EN WATERTECHNIEK

CATALOGUS

2023

powiaz

A member of *Am* Pollet Pool Group



pontiaz

phablab

QOB

Public Center

QOB

QOB

QOB

QOB

QOB

QOB

QOB

QOB

QOB

QOB

QOB

QOB

QOB

QOB

QOB

QOB

QOB

QOB

QOB

QOB

QOB

QOB

QOB

QOB

QOB

QOB

QOB

QOB

QOB

QOB

QOB

QOB

QOB

QOB

QOB

QOB

QOB

QOB

QOB

QOB

QOB

QOB

QOB

QOB

QOB

QOB

QOB

QOB

QOB

QOB

QOB

Zwembad en Watertechniek Catalogus 2023



mijn
pomaz

Voor onderdelen kunt u terecht op
Mijn Pomaz. Altijd up-to-date toegang
tot actuele informatie

Ook in 2023 presenteren we u een nieuwe uitgave van de Pomaz zwembad- en watertechniek catalogus. Deze versie kent een iets andere opzet dan voorgaande jaren, mede een gevolg van de alsmaar intensievere samenwerking met de Pollet Pool Group.

Het uitgekiende assortiment blijft, zoals u gewend bent van ons. Ook dit jaar weer aangevuld met vele interessante nieuwe producten waarvan we hopen dat ze een welkome toevoeging zijn voor u.

De meest opvallende verandering in de catalogus dit jaar is misschien wel dat we de productinformatie zoveel als mogelijk hebben proberen te vatten in kenmerkende punten, waardoor de belangrijkste informatie snel en overzichtelijk is in te zien. Daarnaast verwijzen we voor aanvullende informatie en details steeds vaker naar Mijn Pomaz, ons online platform. Daar vindt u alle informatie die Pomaz beschikbaar heeft; Meer dan 5000 onderdelen en exploded view tekeningen, handleidingen, onderdelen en instructievideo's.

Zo maken we met z'n allen gebruik van dezelfde up-to-date info!

Medewerkers Pomaz



POMAZ SUPPORT EN ADVIES

Pomaz support, het letterlijke 'centrum' van Pomaz, hier bent u welkom met al uw vragen. Techniek, verkoop en inkoop in één dynamische omgeving. Korte lijnen en optimale kennisdeling, met één duidelijk doel. U zo goed en zo snel mogelijk verder te helpen om het uitdagende vak van zwembadbouwer zo optimaal mogelijk uit te oefenen. Naast live-support beschikken wij over diverse andere hulpmiddelen om u te ondersteunen en informeren. Denk aan een handige eigen app met (product)nieuws en onze "Mijn Pomaz" omgeving, daar waar u alle productinformatie kunt vinden en alles zelf kunt regelen wanneer u dat wilt, van bestelling tot retour. Wat kunnen we voor u doen? 📞 +31 (0)40 285 66 58



ONZE UNIVERSITY WAAR WE DE KENNIS DELEN

Wij delen onze kennis graag, met klant en fabrikant. Wij laten geen enkele kans onbenut om zelf te leren en te informeren. Simpelweg omdat wij ervan overtuigd zijn dat het delen van kennis leidt tot een hoger niveau. Onder die noemer organiseren wij met regelmaat scholingen, bij Pomaz in onze gloednieuwe professionele scholingsruimte. Of op locatie of op maat. Wij hebben het graag met u over de mogelijkheden.

HIER ZIJN WE VOOR U!



Wij hebben veel in eigen huis, letterlijk en figuurlijk, van product tot kennis. Alleen dan kunnen wij u optimaal ondersteunen en adviseren. Wij willen zwembadbouwers en exploitanten van openbare zwembaden helpen alles uit de markt te halen. Dat we graag investeren in kennis en kennisoverdracht mag geen geheim meer zijn. Wij beschikken over een nieuwe en professioneel ingerichte scholingsruimte. Niet alleen biedt deze ruimte plaats voor grotere groepen, deze scholingsruimte is tevens afgezonderd en zelfvoorzienend, zodat de aanwezigen zich volledig kunnen concentreren op waar het om gaat, kennis delen.



VOOR INFORMATIE EN BELEVING

We beschikken bij Pomaz in Geldrop over een ruim opgezette belevingsruimte. Hier bent u als zwembadbouwer samen met uw klanten op afspraak meer dan welkom voor een vrijblijvend en verhelderend gesprek. In de showroom hebben wij de juiste balans tussen sfeer en techniek gezocht, ervaar het zelf. Laten we samen onze uiterste best doen om de (eind) klant het goede gevoel te geven dat er serieuze bedrijven professioneel actief zijn en nauw samenwerken om het project uiteindelijk te doen slagen. Bel voor een afspraak. [+31 \(0\)40 285 66 58](tel:+3120402856658)



VOOR DE HOGE LEVERBETROUWBAARHEID

Pomaz is veel meer dan een productleverancier. Gelukkig maar. Toch beseffen we maar al te goed dat de basis, u snel bedienen met goede producten, een cruciale rol blijft spelen. Wij beschikken daarom over een hoog en doordacht voorraadniveau, voorraadbeheer is een continue-proces, wij staan nooit stil op dat vlak.



VOOR HET GOEDE GEVOEL

Wij vinden het belangrijk dat iedereen zich thuis voelt bij Pomaz. Dat geldt natuurlijk voor onze klant. Dat goede gevoel is echter ook belangrijk voor iedereen die bij Pomaz werkt, want daar begint het. De sfeervolle kantine is ingericht met hulp en op basis van de input van iedereen bij Pomaz, voor het collectieve goede gevoel. Om even te ontspannen, even bij te praten en om op te laden voor een werkdag vol met kansen.



VOOR TECHNIEK EN ASSEMBLAGE

Wij doen het liefst zo veel mogelijk in eigen beheer, om zo min mogelijk afhankelijk te zijn van derden. Alleen dan hebben we kwaliteit en reactiesnelheid in eigen hand. Daarom assembleren wij diverse producten in eigen beheer in onze professionele assembleruimte. Daarnaast repareren wij nagenoeg alles zelf.



VOOR ONDERSTEUNING EN INNOVATIE



Naast het repareren en assembleren van producten zijn wij continu bezig met het technisch ondersteunen van onze klanten en het verbeteren van producten en configuraties. Wij beschikken daarvoor over een werkplaats waar alle mogelijke schakelingen gemaakt en/of gesimuleerd kunnen worden. Op die manier willen we onze klanten niet alleen ondersteunen maar vooral verder brengen. Door het delen van inzichten en (nieuwe) kennis komen we samen tot een optimale oplossing voor de eindklanten.

MIJN POMAZ UW POMAZ

Altijd en overal al uw gegevens en productinformatie bij de hand. Uiteraard geoptimaliseerd voor mobiel gebruik. Handig voor op locatie of onderweg.

Mijn Pomaz is een allesomvattend online platform. Uw persoonlijke omgeving binnen Pomaz. Eén keer inloggen en u heeft altijd en overal toegang tot alle actuele informatie. Of u nu een product zoekt of meer informatie over uw persoonlijke historie? Mijn Pomaz is uw Pomaz.

Binnen Mijn Pomaz vindt u uw orderoverzicht en uw bestelverleden, de status van retouren en reparaties, een zeer ruim opgezette product-database met alle technische documentatie, spareparts-voorziening, een FAQ zoekfunctie. Dit zijn slechts enkele voordelen die Mijn Pomaz biedt, 24 uur per dag gericht op uw behoefte.

Met Mijn Pomaz heeft u:

- snel en overzichtelijk bestellen van artikelen
- inzage actuele voorraad (zoeken op merk, productnaam of artikelnummer)
- complete orderhistorie
- actuele lijst van backorders
- productafname terugkijken
- retouroverzicht
- productafname terugkijken
- facturen inzichtelijk
- productondersteuning
- downloads van manuals en productinfo

DE MENSEN WAAR HET ALLEMAAL OM DRAAIT



Onze kracht en toegevoegde waarde in de zwembadenbranche zit 'm niet alleen in ons assortiment of onze leverbetrouwbaarheid. De mensen achter de producten en concepten maken Pomaz tot wat we zijn. Betrokken en ambitieus. Met plezier leveren we een bijdrage aan het succes van onze klanten. al jarenlang vormen wij een hecht en echt team!

Sales



Henk Jan van der Hoff

projectbegeleiding, productspecialist
waterbehandeling en filtertechniek
✉ hj.vanderhoff@pomaz.nl
☎ +31 (0)6 10 23 00 66



Coen Sevens

account manager en productspecialist
Dolphin
✉ c.sevens@pomaz.nl
☎ +31 (0)6 13 75 36 23



Hans van Keulen

account manager
✉ h.vankeulen@pomaz.nl
☎ +31(0)6 83 93 28 01



Frank van Schaik

productspecialist en orderbegeleiding Aquadeck
✉ f.vanschaik@pomaz.nl



Marco van Rijsingen

verkoop binnendienst
✉ m.vanrijsingen@pomaz.nl



Marcel van Gerwen

verkoop binnendienst en
productspecialist inbouw delen
✉ m.vangerwen@pomaz.nl



Gerarda Ladan

verkoop binnendienst en serviceplanning
✉ g.ladan@pomaz.nl



Mariëtte Carpay

ondersteuning binnen- en buitendienst
✉ m.carpay@pomaz.nl



Rino Boersma

Mijn Pomaz, websites en -shops
✉ r.boersma@pomaz.nl

Technische ondersteuning



Eric Veenstra
 techniek en productspecialist
 schakeltechniek en meet- en regeltechniek
 ✉ e.veenstra@pomaz.nl



Sander van Beek
 techniek en productspecialist
 schakeltechniek en meet- en regeltechniek
 ✉ s.vanbeek@pomaz.nl



Norbert Ladan
 techniek en productspecialist warmtepompen
 ✉ n.ladan@pomaz.nl
 ☎ +31 (0)6 22 97 87 83



Ron Teeuwen
 techniek en productspecialist warmtepompen
 ✉ r.teeuwen@pomaz.nl



Ben van Dooren
 techniek en assemblage filtersets
 ✉ b.vandooren@pomaz.nl



Yordi Herpertz
 techniek en reparaties
 ✉ y.herpertz@pomaz.nl



Ankie van Hoof
 administratief medewerker retouren
 ✉ a.vanhoof@pomaz.nl



Neyat Ahmed
 administratief medewerker
 ✉ n.ahmed@pomaz.nl

Logistiek



Jerome van den Bergh
 logistiek
 ✉ j.vandenbergh@pomaz.nl
 ☎ +31 (0)6 10 51 41 63



Erik Schild
 logistiek
 ✉ e.schild@pomaz.nl
 ☎ +31 (0)6 10 23 20 35



Rogier Wagemakers
 logistiek medewerker



Jan Otten
 logistiek medewerker



Wilfred de Graaf
 logistiek medewerker



Erik Slaats
 logistiek medewerker

Inkoop



Peddy van Elten
 inkoop
 ✉ p.vanelten@pomaz.nl



Bart Kempenaar
 inkoop
 ✉ b.kempenaar@pomaz.nl



Bas Kuijpers
 inkoop
 RetourBeheerSysteem
 ✉ b.kuijpers@pomaz.nl

Management



Roy Peeters
 CEO, productspecialist waterbehandeling
 en filtertechniek
 ✉ r.peeters@pomaz.nl
 ☎ +31 (0)6 10 23 27 00



Mike Becker
 operational manager
 ✉ m.becker@pomaz.nl
 ☎ +31 (0)6 10 23 25 52



Bas Carpay
 sales manager
 ✉ b.carpay@pomaz.nl
 ☎ +31 (0)6 10 22 96 60

01 INBOUWDELEN

- Hayward ABS inbouwdeelen
- Weltico ABS inbouwdeelen
- Weltico RVS inbouwdeelen
- Hugo Lahme bronzen inbouwdeelen
- Astral ABS inbouwdeelen
- Behncke RVS inbouwdeelen

02 VERLICHTING

- Hayward LED verlichting
- Transformatoren
- EVA optic LED verlichting
- Duravision LED verlichting
- PAR 56 vervangingslampen

03 ATTRACTIES

- Evastream
- UWE Triva
- Jet Vag jetstreams
- Fitstar jetstreams
- UWE jetstreams

04 FOLIEBEKLEDING EN RANDTEGELS

- Alkorplan zwembadfolie
- Vogue
- Touch
- 2000 serie
- Xtreme
- Scheidingsvliezen
- Alkor bevestigings- en reinigingsmaterialen
- PPG keramische tegels
- Nature stone
- Aqua Easy Isostone bouwstenen
- Thermostone plus bouwstenen

05 FILTERTECHNIEK

- Aqua Easy prefab filtersets
- PPG filter/PPG deluxe
- Calplas filters
- Waterco filters
- Filtermedia
- Multicycloon filters
- Waterco patroonfilters
- Besgoventielen
- Compressoren
- Zeswegkleppen

06 POMPTECHNIEK

- Frequentie gestuurde pompen
- Traditionele pompen
- NCC massage pomp
- Fitstar massage pomp
- Speck badu 21-81 blok pomp
- Speck badu 43 massage pomp
- Speck badu Prime 20/48
- Speck badu resort
- Speck badu block
- Speck meetwaterpompen
- Blowers
- Frequentieregelaars
- Flowvis en Flowvis digital

07 VERWARMING EN BESTURINGEN

- PPG warmtepompen
- InverterX/Inverter+
- Inverter+ voor openbare zwembaden
- Inverter comfortline
- Pool Power Package warmtepompen
- VBIV
- VBIV all season
- VBEX
- Energy Eco
- Aqua Easy platenwisselaars
- Bowman, Pahlen, Behncke wisselaars
- Aqua Easy Poolcontrol 4
- Aqua Easy Poolcontrol Plus 2
- Aqua Easy Basic
- OSF Poolmaster
- Cyrano Schakelkast
- Dryden Aqua SPACE
- Mechanische niveauregelaars
- OSF Electronische niveauregelaars
- Aqua Easy Buffertanksturing
- Aqua Easy Breaktank

08 MEET- EN REGELTECHNIEK

- Watersense
- Watersense Home
- Watersense Salt
- DAISY(+), DA-GEN
- Oxilife
- Aqua Easy Next
- Aqua Easy Station
- Pool Dose
- Aquarite pro LS
- Hayward Salt and Swim 2.0
- Blue lagoon UVC
- Blue lagoon UVC XPERT
- Aqua Easy Pool UVC
- Poolsquad
- Doseerpompen

09 PVC

- Fitt B-Active
- Fitt Idroflex
- Flowvis en Flowvis digital
- PVC leidingen, hulpstukken en appendages
- PVC lijm, reiniger en kit

10 ACCESSOIRES

- Zwembadtrappen RVS
- Grijpbeugels RVS
- Waterattracties
- Douches

11 AFDEKKINGEN

- Aquadeck
- Noppenfolie afdekking
- Bladernet PVC
- Winterzeil PVC
- Heatcover vloeibare afdekking

12 ONDERHOUD

- Dolphin bodemzuigers Prive
- Dolphin bodemzuigers Openbaar
- Robby vacuum bodemzuiger
- Ultravac verrijdbare bodemzuiger
- Deluxe Pro Accessoires
- Shark Accessoires
- Aqua easy onderhoudsproducten
- Poollab 1.0 en 2.0
- Spintouch
- Electronische handmeters



01

INBOUWDELEN

HAYWARD ABS INBOUWDELEN

WELTICO ABS INBOUWDELEN

WELTICO RVS INBOUWDELEN

HUGO LAHME BRONZEN INBOUWDELEN

ASTRAL ABS INBOUWDELEN

BEHNCKE RVS INBOUWDELEN

Verlichting

Attracties

Foliebekleding
en randtegels

Filtertechniek

Pomptechniek

Verwarming en besturingen

Meet- en regeltechniek

PVC

Accessoires

Afdekkingen

Onderhoud

Index

HAYWARD

SKIMMERS



Wit



Antraciet



Grijs

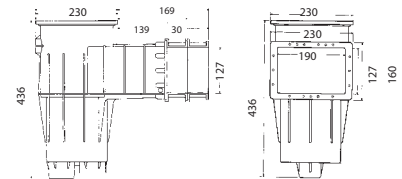

ARTIKELNUMMER	OMSCHRIJVING	VERLENGING MM	€
A 0101108	Hayward skimmer model Premium in Wit, 2 aansluitmogelijkheden: 63mmF en 2" F 3111	139	142,00
A 0101108-GRI	Als A 0101108 - kleur Grijs 3111LG	139	171,00
A 0101108-ANT	Als A 0101108 - kleur Antraciet 3111DGR	139	171,00



ARTIKELNUMMER	OMSCHRIJVING	VERLENGING MM	€
A 0101104	Hayward skimmer inclusief sierflens, 2 aansluitmogelijkheden: 63mmF en 2" F SP 1084	311	275,00
A 0101106	Hayward skimmer met brede skimmermond inclusief sierflens, 2 aansluitmogelijkheden: 63mmF en 2" F SP 1085	311	319,00

SKIMMERS MET BREDE MOND



Wit



Antraciet

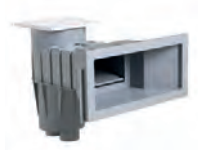

Grijs

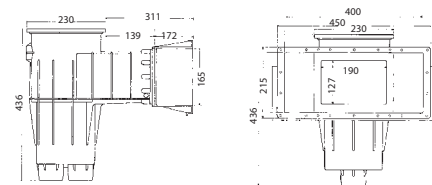

ARTIKELNUMMER	OMSCHRIJVING	VERLENGING MM	€
A 0101111	Hayward skimmer model Premium in Wit 2 aansluitmogelijkheden: 63mmF en 2" F 3119	311	159,00
A 0101111-GRI	Als A 0101111 - kleur Grijs 3119LG	311	205,00
A 0101111-ANT	Als A 0101111 - kleur Antraciet 3119DGR	311	205,00

HAYWARD

BODEMINLAAT VOOR FOLIEBADEN



ARTIKELNUMMER	OMSCHRIJVING	€
A 0122118	Hayward bodeminlaat verstelbaar, 2" x 63mm Geschikt voor toepassing in WHVBZ en Vlarembaden.	49,20

BODEMPUTTEN



Bodemput voor betonbad

ARTIKELNUMMER	OMSCHRIJVING	€
A 0110107	Hayward bodemput met anti-werfel deksel P1054 AV met 1½" F onderaansluiting en 2" F zij-aansluiting	67,00

Bodemput voor foliebad

ARTIKELNUMMER	OMSCHRIJVING	€
A 0110114	Hayward bodemput met anti-werfel deksel SP1049 AV et 1½" F onderaansluiting en 2" F zij-aansluiting	72,00



Wit



Antraciet



Grijs

ARTIKELNUMMER	OMSCHRIJVING	€
A 0110109	Hayward bodemput in Wit met 1½" F onder- en 2" F zij-aansluiting 3253 per set	116,00
A 0110109-GRI	Als A 0110109 - kleur Grijs 3253LG per set	120,00
A 0110109-ANT	Als A 0110109 - kleur Antraciet 3253GRM per set	120,00

Afname altijd per 2 stuks vanwege het dringende advies fabrikant om van dit model bodemput altijd 2 stuks te plaatsen. Dit vanwege de platte deksel, om risico op vastzuigen te verminderen.

SIERFLENS RVS AISI 316L VOOR BODEMPUT Past alleen op de 0110107 en de 0110114



ARTIKELNUMMER	OMSCHRIJVING	€
C 0141124	RVS sierflens voor bodemputen 0110107 en 0110114	108,00

HAYWARD

WANDDOORVOEREN



ARTIKELNUMMER	OMSCHRIJVING	€
A 0121040	Hayward wanddoorvoer lengte 250mm EP 3350 2" F (badzijde) x 50mmF	13,00
A 0121041	Hayward wanddoorvoer lengte 200/250mm 3352 2" F (badzijde) x 50mmF	15,00

INLAATFITTINGEN VOOR BETONBADEN

ARTIKELNUMMER	OMSCHRIJVING	€
A 0122101	Hayward inlaatfitting 2" M SP 1022-E	10,50

INLAATFITTINGEN VOOR FOLIEBADEN



Wit

Antraciet

Grijs

ARTIKELNUMMER	OMSCHRIJVING	€
A 0122107	Hayward inlaatfitting met flensset 2" M SP 1411-ELL	20,70
A 0122103	Hayward inlaatfitting 2" M in Wit 3315 met nozzle ø 22mm	21,00
A 0122103-GRI	Als A 0122103 - kleur 3315LG	28,00
0122103-ANT	Als A 0122103 - kleur Antraciet 3315GRM	28,00

INLAATFITTINGEN VOOR PREFABBADEN



ARTIKELNUMMER	OMSCHRIJVING	€
A 0122104	Hayward inlaatfitting met pakkingset en kontramoeer 2" M x 1½" F SP 1023-E Materiaal: ABS	20,00

HAYWARD

ACCESSOIRES VOOR HAYWARD INLAATFITTINGEN



ARTIKELNUMMER	OMSCHRIJVING	€
A 0122110	Hayward nozzle ø 18mm, SP 1419-D	10,40
A 0122111	Hayward nozzle ø 25mm, SP 1419-E	10,74
A 0122114	Hayward spleetnozzle, SP 1419-A voor toepassing in WHVBZ baden	10,40
A 0122126	Hayward nozzle met RVS geperforeerd rooster, voor toepassing in WHVBZ baden.(past niet op A 0122107 / A 0122106)	16,95
A 0122128	Hayward nozzle met RVS geperforeerd rooster, 1½" M, met lange draad voor toepassing in WHVBZ baden (past op alle Hayward inlaatfittingen)	20,80
A 0122116	Hayward rooster met lange draad SP 1026-E	7,80
C 0141121	RVS sierflens voor 1,5" inlaatfittingen met nozzle ø 21mm	136,00

BODEMZUIGERAANSLUITING



Wit

Antraciet

Grijs

ARTIKELNUMMER	OMSCHRIJVING	€
A 0122219	Hayward koppeltule bodemzuigslang 1½" M SP 1493 (Niet toe te passen icm de A 0122119 en A 0122103)	18,10
A 0122119	Hayward afzuigfitting bodemzuigslang in Wit 2" M x 50mmF	19,00
A 0122119-GRI	Hayward afzuigfitting bodemzuigslang kleur lichtgrijs 2" M x 50mmF	26,00
A 0122119-ANT	Hayward afzuigfitting bodemzuigslang kleur Antraciet 2" M x 50mmF	26,00

BODEMZUIGERAANSLUITING



Wit

Grijs

Antraciet

ARTIKELNUMMER	OMSCHRIJVING	€
A 0122122	Hayward plug 1½" met O-ring, SP 1022-CE met lange draad	11,00
A 0122122-GRI	Als A 0122122 - kleur lichtgrijs SP1022-CEDGR	16,00
A 0122122-ANT	Als A 0122122 - kleur Antraciet SP1022-CELG	16,00

HAYWARD

ACCESSOIRES – HAYWARD® VOOR FOLIE- EN BETONBADEN

Skimvac voor modellen Premium en Design

- Materiaal: Polypropyleen
- Verbindt de bodemzuigslang met de skimmer als er geen bodemzuigaansluiting aanwezig is



ARTIKELNUMMER	OMSCHRIJVING	€
A 0106121	Skimvac ø235mm, aansluitmaat 38mm 3190	17,00

Stelkraag voor skimmer

- Materiaal: ABS
- Verhoogt de skimmerkraag
- Hoogte: 50 mm, verstelbaar



ARTIKELNUMMER	OMSCHRIJVING	€
A 0106113	Stelkraag hoogte 150mm 3195	17,00

WELTICO DESIGN

NIE
UW

SKIMMER A800 DESIGN

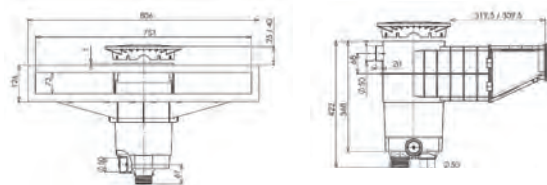
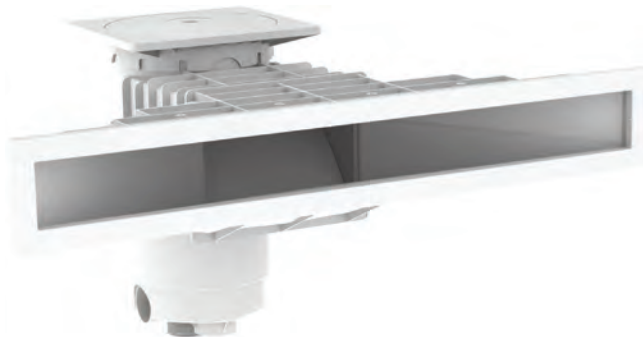

Aansluitingen: G 2" buitendraad / G 1 1/2" binnendraad / fitting 50 mm

De nieuwste generatie hoogwaterskimmers, verkrijgbaar in ABS en RVS. Geschikt voor elk type zwembad. Dit model zorgt ervoor dat het waterniveau zo dicht mogelijk tegen de tegelrand zit. Met zijn innovatieve ontwerp en onberispelijke afwerking is de skimmer

A800 geschikt voor elk zwembad (liner en beton). Via de zijuitlaat van deze skimmer kun je een niveauregelaar aansluiten.

De skimmer is verkrijgbaar in uv-bestendig ABS in meerdere kleuren.



Wit

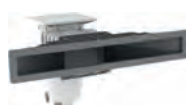

Antraciet



Grijs

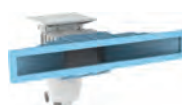

Blauw

ARTIKELNUMMER	OMSCHRIJVING	€
A 0123002	Skimmer A800 Wit - voor beton- en foliebaden	328,00
A 0123002-ANT	Skimmer A800 Antraciet - voor beton- en foliebaden	364,00
A 0123002-GRI	Skimmer A800 Grijs - voor beton- en foliebaden	364,00
A 0123002-HB	Skimmer A800 Blauw - voor beton- en foliebaden	364,00
A 0123003	Skimmer A800 Wit - voor prefabbaden	341,00
A 0123003-ANT	Skimmer A800 Antraciet - voor prefabbaden	375,00
A 0123003-GRI	Skimmer A800 Grijs - voor prefabbaden	375,00
A 0123003-HB	Skimmer A800 Blauw - voor prefabbaden	375,00

NIVEAUREGELAAR VOOR SKIMMER A800



De skimmer A800 heeft een ongeëvenaard ontwerp met het hoogst mogelijke waterniveau. De geavanceerde vormgeving vereist een nauwkeurige regeling van het waterniveau.

Daarom raden wij ten eerste aan deze skimmer altijd te gebruiken met de los verkrijgbare waterniveauregelaar.

ARTIKELNUMMER	OMSCHRIJVING	€
A 0123006	Waterniveauregelaar voor skimmer A800 + A600	159,00

WELTICO DESIGN



SKIMMER A600 DESIGN

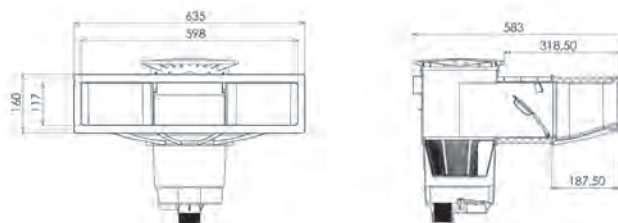

Kenmerken:

- UV-bestendig ABS
 - Aansluitingen 1 1/2" en 2", fitting 50 mm
 - Afwerking naar wens personaliseerbaar in diverse kleuren of RVS
- Uitgerust met dezelfde onderdelen als de andere skimmers.



Wit



Antraciet



Grijs



Blauw

ARTIKELNUMMER	OMSCHRIJVING	€
A 0123004	Skimmer A600 Design Wit - voor beton- en foliebaden	268,00
A 0123004-ANT	Skimmer A600 Design Antraciet - voor beton- en foliebaden	304,00
A 0123004-GRI	Skimmer A600 Design Grijs - voor beton- en foliebaden	304,00
A 0123004-HB	Skimmer A600 Design Blauw - voor beton- en foliebaden	304,00
A 0123005	Skimmer A600 Wit - voor prefabbaden	279,00
A 0123005-ANT	Skimmer A600 Antraciet - voor prefabbaden	316,00
A 0123005-GRI	Skimmer A600 Grijs - voor prefabbaden	316,00
A 0123005-HB	Skimmer A600 Blauw - voor prefabbaden	316,00

NIVEAUREGELAAR VOOR SKIMMER A600



Skimmer A600 vereist een nauwkeurige regeling van het waterniveau.

Daarom raden wij ten zeerste aan deze skimmer altijd te gebruiken met de los verkrijgbare waterniveauregelaar.

ARTIKELNUMMER	OMSCHRIJVING	€
A 0123006	Waterniveauregelaar voor skimmer A800 + A600	159,00

WELTICO DESIGN

NIE
UW

SKIMMER A400 DESIGN

De skimmer A400 heeft een eenvoudig maar functioneel ontwerp. De skimmer beschikt over een ruim bemeten opening van 200 x 400mm. Diverse opties zijn leverbaar voor betonzwembaden, linerzwembaden en prefabzwembaden met liner.

Aansluitingen: G 2" buitendraad / G 1 1/2" binnendraad / fitting 50 mm



Wit

Grijs Antraciet

Grijs

Blauw

ARTIKELNUMMER	OMSCHRIJVING	€
A 0123000	Skimmer Weltico Design A400, Wit voor beton- en foliebaden	137,00
A 0123000-ANT	Skimmer Weltico Design A400, Antraciet voor beton- en foliebaden	150,00
A 0123000-GRI	Skimmer Weltico Design A400, Grijs voor beton- en foliebaden	150,00
A 0123000-HB	Skimmer Weltico Design A400, Blauw voor beton- en foliebaden	150,00
A 0123001	Skimmer Weltico Design A400, Wit voor prefabbaden	143,00
A 0123001-ANT	Skimmer Weltico Design A400, Antraciet voor prefabbaden	155,00
A 0123001-GRI	Skimmer Weltico Design A400, Grijs voor prefabbaden	155,00
A 0123001-HB	Skimmer Weltico Design A400, Blauw voor prefabbaden	155,00

NIVEAUREGELAAR VOOR SKIMMER A200 EN A400



ARTIKELNUMMER

A 0123023

OMSCHRIJVING

Waterniveauregelaar voor skimmer A200 + A400

€

159,00

WELTICO DESIGN

NIE
UW

BODEMPUT

Ontwerp dat functionaliteit combineert met een moderne uitstraling.
UV-bestendig ABS.



Een bodemput vervult diverse functies in het zwembad:

- Reinigen het - niet door de skimmer uitgefilterd - vuil opvangen
- Filtreren zuiveren van de onderste watermassa door het water in circulatie te brengen
- Ledigen het zwembad eenvoudiger (volledig of gedeeltelijk) laten leeglopen

Het rooster uit gekleurd ABS is geschikt voor alle bodemputen uit de Weltico-serie. Ruime keuze aan kleuren:



Wit



Antraciet

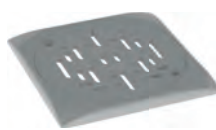

Grijs

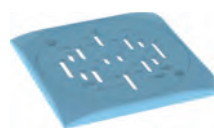

Blauw

ARTIKELNUMMER	OMSCHRIJVING	€
A 0123034	Bodemput, Wit voor beton- en foliebaden	34,00
A 0123036-ANT	Deksel bodemput, Antraciet	26,00
A 0123036-GRI	Deksel bodemput, Grijs	26,00
A 0123036-HB	Deksel bodemput, Blauw	26,00

WELTICO DESIGN

NIE
UW

WANDDOORVOEREN



- Aansluitingen maat 1 1/2" en 2"
- Beschikbaar als wanddoorvoer voor betonzwembaden, beton- en prefabzwembaden
- Vervaardigd uit ABS

ARTIKELNUMMER	OMSCHRIJVING	€
A 0123016	Wanddoorvoer, lengte 300mm 2"F (badzijde) x 50mmF/2"M, voor betonbaden	15,00
A 0123017	Wanddoorvoer, lengte 300mm 2"F (badzijde) x 50mmF/2"M, voor beton- en foliebaden	16,00

INSPUITERS

Beton

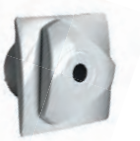

Wit

Prefab



Wit

Folie

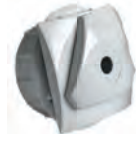

Wit



Antraciet

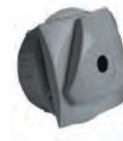

Grijs

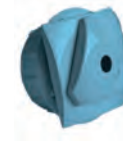

Blauw

ARTIKELNUMMER	OMSCHRIJVING	€
Betonbaden		
A 0123020	Inlaatfitting met nozzle ø15mm, Wit, 1 1/2"M	10,00
Prefabbaden		
A 0123022	Inlaatfitting met nozzle ø15mm, Wit, 1 1/2"M	15,00
Foliebaden		
A 0123021	Inlaatfitting met nozzle ø15mm, Wit, 1 1/2"M	18,00
A 0123021-GRI	Inlaatfitting met nozzle ø15mm, Grijs, 1 1/2"M	41,00
A 0123021-ANT	Inlaatfitting met nozzle ø15mm, Antraciet, 1 1/2"M	41,00
A 0123021-HB	Inlaatfitting met nozzle ø15mm, Blauw, 1 1/2"M	41,00

WELTICO DESIGN

NIE
UW

BODEMZUIGERAANSLUITING



ARTIKELNUMMER	OMSCHRIJVING	€
A 0123024	Bodemzuigaansluiting 1½"M, Wit voor betonbaden	7,00
A 0123025	Bodemzuigaansluiting 1½"M, Wit voor foliebaden	13,00
A 0123026	Bodemzuigaansluiting 1½"M, Wit voor prefabbaden	12,00

DESIGNROOSTER



ARTIKELNUMMER	OMSCHRIJVING	€
A 0123029	Inlaatrooster 1½"M driehoekig, Wit	7,00
A 123029-ANT	Inlaatrooster 1½"M driehoekig, Antraciet	8,00
A 123029-GRI	Inlaatrooster 1½"M driehoekig, Grijs	8,00
A 123029-HB	Inlaatrooster 1½"M driehoekig, Blauw	8,00

AFSLUITPLUGGEN VOOR BODEMZUIGERAANSLUITING



ARTIKELNUMMER	OMSCHRIJVING	€
A 0123030	Plug 1½"M driehoekig, Wit	9,00
A 0123030-ANT	Plug 1½"M driehoekig, Antraciet	9,85
A 0123030-GRI	Plug 1½"M driehoekig, Grijs	9,85
A 0123030-HB	Plug 1½"M driehoekig, Blauw	9,85

GEKLEURDE SIERFLENS VOOR BETON- EN FOLIEBADEN



ARTIKELNUMMER	OMSCHRIJVING	€
A 0123031	Sierflens inlaatfitting, Wit	5,00
A 0123031-ANT	Sierflens inlaatfitting, Antraciet	6,00
A 0123031-GRI	Sierflens inlaatfitting, Grijs	6,00
A 0123031-HB	Sierflens inlaatfitting Blauw	6,00

WELTICO DESIGN

**NIE
UW**

SKIMMERS MET RVS AFWERKING

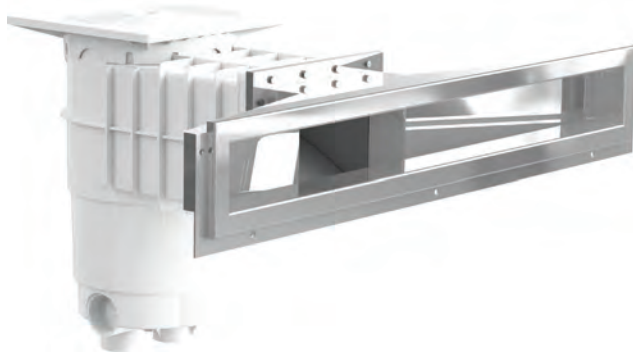

Weltico Design skimmers uit RVS hebben een gestroomlijnd ontwerp met hoogwaardige afwerking (RVS AISI 316) en zijn geschikt voor alle soorten zwembaden (liner, beton enz.).

Met deze skimmer kan de waterlijn tot op 4 cm van de randsteen gebracht worden. Met mogelijkheid tot aansluiting niveauregelaar.

SKIMMER A800

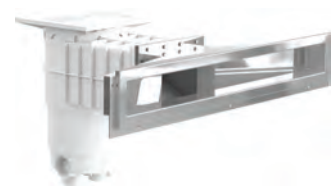

ARTIKELNUMMER	OMSCHRIJVING	€
A 0123007	Skimmer Design A800, RVS 316 voor beton- en foliebaden	1.409,00
A 0123009	Sierflens RVS tbv A800 skimmer	363,00

SKIMMER A600



ARTIKELNUMMER	OMSCHRIJVING	€
A 0123008	Skimmer Design A600, RVS 316 voor beton- en foliebaden	1.217,00

WELTICO DESIGN

NIE
UW

RVS INSPUITER

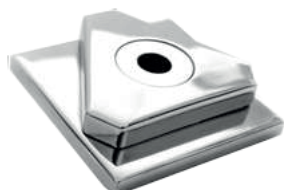

ARTIKELNUMMER	OMSCHRIJVING	€
A 0123018	Inlaatfitting met nozzle $\varnothing 15\text{mm}$, RVS 316 voor betonbaden, 1½" M	408,00
A 0123019	Inlaatfitting met nozzle $\varnothing 15\text{mm}$, RVS 316 voor foliebaden, 1½" M	431,00

RVS ROOSTER VOOR DESIGN BODEMPUT



ARTIKELNUMMER	OMSCHRIJVING	€
A 0123037	Deksel bodemput, RVS 316	196,00

HUGO LAHME

SKIMMERS



C 0131226



C 0133205

ARTIKELNUMMER	OMSCHRIJVING	€
C 0131226	Allfit skimmer inbouwdiepte 240mm - breedte 300mm, 1 aansluiting 2" F	948,00
C 0133205	Flensset voor foliebaden	160,00

BODEMPUTTEN



C 0134203



C 0134202



C 0136203

ARTIKELNUMMER	OMSCHRIJVING	€
C 0134203	Bodemput 2" F - 90° zij-aansluiting, met anti-werfel deksel	209,00
C 0134202	Bodemput 2" F - onderaansluiting, met anti-werfel deksel	171,00
C 0136203	Flensset voor foliebaden voor C 0134202/C 0134203	58,35

BODEMINSPUITERS



C 0138298



C 0138289

ARTIKELNUMMER	OMSCHRIJVING	€
C 0138298	Bodeminspuit 1½" M met RVS deksel, af te sluiten en te regelen	165,00
C 0138289	Flensset voor foliebaden	63,95

HUGO LAHME

WANDDOORVOEREN



C 0137207

C 0138282

ARTIKELNUMMER	OMSCHRIJVING	€
C 0137207	Wanddoorvoer 240mm met flens, 2" F x 1½" F	144,00
C 0138282	Flensset voor foliebaden	44,70

INSPUITERS



ARTIKELNUMMER	OMSCHRIJVING	€
INSPUITER		
C 0138339	Inlaatfitting 1½" M x 40mm draadlengte inclusief nozzle 4 x 8mm voor beton- en prefabbaden	110,00
C 0138342	Inlaatfitting 2" M x 40mm draadlengte inclusief nozzle 4 x 8mm	131,00
C 0138340	Inlaatfitting 1½" M x 70mm draadlengte inclusief nozzle 4 x 8mm voor beton- en prefabbaden	128,00
C 0138341	Inlaatfitting 2" M x 70mm draadlengte inclusief nozzle 4 x 8mm voor beton- en prefabbaden	153,00
C 0136023	Contramoer 1½" F voor prefab baden inclusief pakking	58,35
C 0136024	Contramoer 2" F voor prefab baden inclusief pakking	24,25
C 0138337	Inlaatfitting 1½" M x 40mm draadlengte inclusief nozzle 4 x 8mm voor foliebaden	153,00
C 0138338	Inlaatfitting 2" M x 40mm draadlengte inclusief nozzle 4 x 8mm voor foliebaden	181,00
C 0138334	Inlaatfitting met flensset, inclusief nozzle 4 x 8mm voor foliebaden, te monteren op wanddoorvoeren C 0137201/C 0137207	117,00
C 0138233	Inlaatrooster verstelbaar 2" M x 40mm draadlengte voor beton- en prefabbaden	225,00
C 0138275	Inlaatschelp RVS 2" M x 40mm draadlengte voor beton- en prefabbaden	111,00
C 0138276	Inlaatschelp RVS 2" M x 70mm draadlengte voor beton- en prefabbaden	123,00
C 0136024	Contramoer 2" F voor prefab baden inclusief pakking	24,25
ROOSTER		
C 0138236	Inlaatrooster verstelbaar V4A met flensset voor foliebaden passend op wanddoorvoer C 0137201/C 0137207	220,00

BODEMZUIGERAANSLUITING



C 0138295

C 0138281



C 0138293

C 0138297

ARTIKELNUMMER	OMSCHRIJVING	€
C 0138295	Afzuigfitting RVS 2" M x 40mm draadlengte	89,35
C 0138281	Afzuigfitting RVS 2" M x 70mm draadlengte	125,00
C 0136024	Contramoer 2" F voor prefab baden inclusief pakking	24,25
C 0138297	Afzuigfitting RVS 2" M x 40mm inclusief flensset	132,00
C 0138292	Slangtule met O-ring	51,70
C 0138293	Afsluitstop met O-ring	57,80

ASTRAL

SKIMMERS VOOR FOLIE- EN PREFABBADEN



A 0105115



A 0105113



A 0105114



A 0105118

ARTIKELNUMMER	OMSCHRIJVING	€
A 0105115	skimmer voor hoge waterstand in kleur Wit, inclusief flensset, aansluitmogelijkheden 1½" F en 2" F	278,00
A 0105113	Als A 0105115 - kleur lichtgrijs	300,00
A 0105114	Als A 0105115 - kleur Antraciet	300,00
A 0105116	Astral skimmer voor hoge waterstand met 6° adapter inclusief flensset, aansluitmogelijkheden 1½" F en 2" F	275,00
A 0105118	Astral skimmer voor Aqua Easy bouwstenen bad, inclusief flensset, inbouwdiepte 250mm Aansluitmogelijkheden 2" F en ø 63F inclusief flensset	258,00

WANDDOORVOEREN



ARTIKELNUMMER	OMSCHRIJVING	€
A 0121020	Wanddoorvoer lengte 175/300mm (aanpasbaar), 2" F (badzijde) x 50mm F / 2" M	15,75

BODEMINLATEN VOOR BETONBADEN

Geschikt voor toepassing in WHVBZ en Vlarembaden



ARTIKELNUMMER	OMSCHRIJVING	€
A 0129070	Bodeminlaat regel- en afsluitbaar 2" M x 50mm F (geschikt voor toepassing in WHVBZ en Vlarembaden)	19,70

BODEMINLATEN VOOR FOLIEBADEN

Geschikt voor toepassing in WHVBZ en Vlarembaden



ARTIKELNUMMER	OMSCHRIJVING	€
A 0129071	Bodeminlaat regel- en afsluitbaar 2" M x 50mm F	44,55
A 0129081	Vverstelbare bodeminlaat inclusief flensset 63mm F	48,95

BEHNCKE

SKIMMERS MET SLIDE-IN UNIT

Slide-in unit voor een perfecte poolrand.

Met zijn grote skimmeropening en exclusieve ontwerp wordt deze skimmer vooral gebruikt in luxe zwembaden. Toegankelijk vanuit het zwembad, dus geen deksel/voorziening in het terras nodig.



C 0142030



C 0142014

ARTIKELNUMMER	OMSCHRIJVING	€
C 0142014	Behncke Design RVS hoogwaterskimmer B500 EVO, voor betonbaden, zuigbreedte 460mm, capaciteit minimaal 7 - 14m ³ , met 2" F aansluiting en overloop ø 50mm (exclusief skimmerinzet)	1.460,00
C 0142030	Behncke RVS skimmer B280, voor betonbaden, zuigbreedte 200mm, capaciteit 6 - 10m ³ /h, aansluitmogelijkheid voor elektronische niveauregelaar. Voorzien van overloop 30mm. 1½" F aansluiting.	760,00

ACCESSOIRES



C 0142032



C 0142033



C0142015

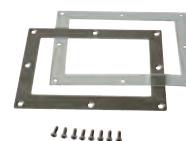

C 0142031

ARTIKELNUMMER	OMSCHRIJVING	€
C 0142032	Skimmerinzet RVS met zeef voor skimmer	366,00
C 0142033	Zuigaansluiting voor skimmer	63,70
C 0142015	Skimmerinzet RVS met zeef voor skimmer 0142014	789,00
C 0142031	Flensset voor folie-/prefabbaden voor skimmer	125,00

BEHNCKE

HOOGWATERLIJNSKIMMERS

Nieuwe maatstaf voor waterniveaus

B500 Slim en B600 Slim maken hoge waterniveaus in het zwembad mogelijk. B500 Ultimate zet een nieuwe standaard voor waterniveaus. Het resultaat? Een waterniveau wat zeer dicht bij het overloopbad ligt bij maximale circulatie-output.

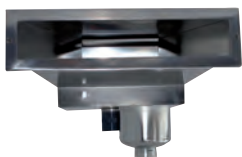

C 0142000



C 0142010



C 0142022

ARTIKELNUMMER	OMSCHRIJVING	€
C 0142000	Behncke Design RVS hoogwaterskimmer B500 SLIM, voor betonbaden, zuigbreedte 454mm, capaciteit minimaal 8-15m ³ /h, voor betonbaden, aansluitmogelijkheden 2" F en 2½" M en overloop ø 50mm	1.636,00
C 0142010	Behncke Design RVS hoogwaterskimmer B600 SLIM, voor betonbaden, zuigbreedte 665mm, capaciteit minimaal 13 - 25m ³ /h, aansluitmogelijkheden 2" F en 2½" M en overloop ø 50mm	1.812,00
C 0142022	Behncke Design RVS hoogwaterskimmer B500 ULTIMATE LEVEL, voor betonbaden, zuigbreedte 460mm, capaciteit minimaal 7 - 14m ³ , aansluitmogelijkheden 2" F en 2½" M en overloop ø 50mm	1.687,00

ACCESSOIRES



C 0142001

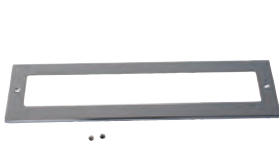

C 0142011



C 0142023



C 0142026

ARTIKELNUMMER	OMSCHRIJVING	€
C 0142001	Flensset tbv foliebaden voor skimmer 0142000	222,00
C 0142011	Flensset tbv foliebaden voor skimmer 0142010	252,00
C 0142002	Sierflens tbv foliebaden, met omgezette binnenrand van 30mm voor skimmer 0142000	224,00
C 0142003	Sierflens tbv betonbaden voor skimmer 0142000	187,00
C 0142013	Sierflens tbv foliebaden, met omgezette binnenrand van 30mm voor skimmer 0142010	228,00
C 0142012	Sierflens tbv betonbaden voor skimmer 0142010	226,00
C 0142023	Flensset tbv foliebaden voor skimmer 0142022	250,00
C 0142024	Sierflens tbv foliebaden, met omgezette binnenrand van 37mm voor skimmer 0142022	211,00
C 0142026	Flensset tbv foliebaden voor skimmer 0142022	256,00
C 0142027	Sierflens tbv foliebaden, met omgezette binnenrand van 37mm voor skimmer 0142022	348,00

BEHNCKE

WANDDOORVOEREN

Geschikt voor beton-, folie- en prefabbaden



C 0142123

ARTIKELNUMMER	OMSCHRIJVING	€
C 0142123	Wanddoorvoer Universeel 250mm - 1½" F x 1½" F	164,00

INSPUITERS



C 0142113



C 0142112



C 0142151

ARTIKELNUMMER	OMSCHRIJVING	€
C 0142113	Inlaatfitting 1½" M, 32mm lang, inclusief nozzle 4xø7,9mm	90,25
C 0142112	Inlaatfitting M45x1½" M met flens, inclusief nozzle 4xø7,9mm, inclusief flensset	120,00
C 0142151	Inlaatfitting Cube Line M45x1½" M inclusief nozzle 4xø7,9mm, inclusief flensset	179,00

BEHNCKE

BODEMPUTTEN



C 0142164



C 0142166

ARTIKELNUMMER	OMSCHRIJVING	€
C 0142164	Bodempuut RVS ø 150 2" F zij-aansluiting, haarbeklemmingszeker tot maximaal 2,8m ³ /h	336,00
C 0142165	Bodempuut RVS ø 150 2" zij-aansluiting – CubeLine, haarbeklemmingszeker tot maximaal 2,8m ³ /h	353,00
C 0142166	Bodempuut RVS ø 190 2" F zij-aansluiting, haarbeklemmingszeker tot maximaal 5,6m ³ /h	440,00
C 0142167	Bodempuut ø 190 2" F zij-aansluiting – Cube Line, haarbeklemmingszeker tot maximaal 5,6m ³ /h	479,00
B 1915148	Behncke folieflens tbv bodempuut ø 150	121,00
B 1915168	Behncke folieflens tbv bodempuut ø 190	121,00

BODEMZUIGAANSLUITING VOOR BETON EN FOLIEBADEN



C 0142420



C 0142424

ARTIKELNUMMER	OMSCHRIJVING	€
C 0142420	Bodemzuigaansluiting compleet 2" F, lengte 250mm Bestaat uit wanddoorvoer, pakking, schroeven en flensset	267,00
C 0142424	Bodemzuigaansluiting compleet 2" F, lengte 250mm - Cube Line Bestaat uit wanddoorvoer, pakking, schroeven en flensset	311,00

BODEMINLATEN



C 0142133



C 0142131



C 0142153

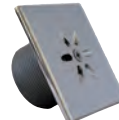

C 0142141



C 0142132

ARTIKELNUMMER	OMSCHRIJVING	€
C 0142133	Behncke RVS grondelement 2" M x 1½" F voor bodeminlaat	93,95
C 0142134	Folieflensset voor Behncke RVS grondelement 0142133	45,30
C 0142131	Behncke RVS bodeminlaat met flens voor foliebaden, (past op grondelement 0142133)	99,80
C 0142153	Behncke RVS bodeminlaat 1½" M voor beton/tegelbaden, (past op grondelement 0142133)	99,50
C 0142141	Behncke RVS bodeminlaat met vierkante flens 90mm - Cube Line voor betonbaden (past op grondelement 0142133)	202,00
C 0142140	Frontplaat van de vloerlaatmondstuk, 90 mm	118,00
C 0142132	RVS montagesleutel voor Behncke bodeminlaten	65,05

02

VERLICHTING

HAYWARD LED VERLICHTING

TRANSFORMATOREN

EVA OPTIC LED VERLICHTING

DURAVISION LED VERLICHTING

PAR 56 VERVANGINGSLAMPEN

Attracties

Foliebekleding
en randtegels

Filtertechniek

Pomptechniek

Verwarming en besturingen

Meet- en regeltechniek

PVC

Accessoires

Afdekkingen

Onderhoud

Index

HAYWARD LED ONDERWATERVERLICHTING

Crystallogic III, 13,5 Watt LED white (6400K - 1650 lumen) incl. 2 meter kabel



C 0204103



A 0204103-GRI



A 0204103-ANT



C 0141125

ARTIKELNUMMER	OMSCHRIJVING	€
A 0204103	Hayward LED onderwaterverlichting - wit	294,00
A 0204103-ANT	Hayward LED onderwaterverlichting - anthraciet	317,00
A 0204103-GRI	Hayward LED onderwaterverlichting - lichtgrijs	317,00
	Accessoire	
C 0141125	RVS sierflens voor Design schijnwerpers	125,00

TRANSFORMATOREN

Dichtheidsklasse IP65, zeer hoge kwaliteit. Primair gezekeerd met gescheiden wikkelingen en geheel ingegoten in kunsthars volgens norm EN 61558-1 / EN61558-2-6.



REFERENTIE	OMSCHRIJVING	€
A 0211250	50 Va 230/12 V - 1 x 50 Watt uitgang	108,00
A 0211251	100 Va 230/12 V - 2 x 50 Watt uitgang	185,00
A 0211252	150 Va 230/12 V - 3 x 50 Watt uitgang	197,00
A 0211255	300 Va 230/12 V - 1 x 300 Watt uitgang	245,00
A 0211256	600 Va 230/12 V - 2 x 300 Watt uitgang	349,00
A 0211257	900 Va 230/12 V - 3 x 300 Watt uitgang	591,00



Mijin
pomaz

Voor onderdelen kunt u terecht op Mijin Pomaz.
Altijd up-to-date toegang tot actuele informatie

EVA OPTIC SUB AQUA

NIE
UW



Experts in zwembadbeleving

EVA Optic is al meer dan een decennium marktleider op het gebied van LED-verlichting voor zwembaden. Sinds 2010 zijn zij de exclusieve leverancier van zwembadverlichting voor Center Parcs: onze producten zijn te vinden in bijna alle hun Europese vakantieparken. Vandaag de dag hebben ze meer dan 900 openbare zwembaden en waterparken, en duizenden residentiële zwembadprojecten, op hun naam.



Welke kabeldiameters te gebruiken bij verlengen kabels EVA Optic LED verlichting?

Tot 100 meter (max) verlengen met;
2,5mm² x aantal aders lamp

Lampen die af-fabriek geleverd worden met een langere kabel mogen tot maximaal 50 meter worden opgelengd;
2,5mm² x aantal aders lamp

EVA OPTIC SUB AQUA



EVA optic heeft sinds 2023 de series A6 en A12 vervangen door de nieuwe Sub Aqua onderwaterverlichting

EVA LED ONDERWATERVERLICHTING



Sub Aqua 25W MONO (Satin cover)

EVA LED Sub Aqua lamp inclusief voeding

ARTIKELNUMMER	OMSCHRIJVING	€
E 0208175	Sub Aqua Warm white 2700K, mono LEDs, 10 meter kabel.	625,00
E 0208175-20	Sub Aqua Warm white 2700K, mono LEDs, 20 meter kabel.	677,00
E 0208175-30	Sub Aqua Warm white 2700K, mono LEDs, 30 meter kabel.	729,00
E 0208176	Sub Aqua Clear white 6500K, mono LEDs, 10 meter kabel.	625,00
E 0208176-20	Sub Aqua Clear white 6500K, mono LEDs, 20 meter kabel.	677,00
E 0208176-30	Sub Aqua Clear white 6500K, mono LEDs, 30 meter kabel.	729,00
E 0208177	Sub Aqua Mediterranean blue, mono LEDs, 10 meter kabel.	625,00
E 0208177-20	Sub Aqua Mediterranean blue, mono LEDs, 20 meter kabel.	677,00
E 0208177-30	Sub Aqua Mediterranean blue, mono LEDs, 30 meter kabel.	729,00



Sub Aqua 25W RGBW (Satin cover)

EVA LED Sub Aqua lamp inclusief voeding

ARTIKELNUMMER	OMSCHRIJVING	€
E 0208178	Sub Aqua Multicolor RGBW Warm white 2700K, 10 meter kabel.	1.150,00
E 0208178-20	Sub Aqua Multicolor RGBW Warm white 2700K, 20 meter kabel.	1.202,00
E 0208178-30	Sub Aqua Multicolor RGBW Warm white 2700K, 30 meter kabel.	1.254,00
E 0208179	Sub Aqua Multicolor RGBW Clear white 6500K, 10 meter kabel.	1.150,00
E 0208179-20	Sub Aqua Multicolor RGBW Clear white 6500K, 20 meter kabel.	1.202,00
E 0208179-30	Sub Aqua Multicolor RGBW Clear white 6500K, 30 meter kabel.	1.254,00

EVA OPTIC SUB AQUA



EVA LED ONDERWATERVERLICHTING



Sub Aqua 40W MONO (microprisma cover)

EVA LED Sub Aqua lamp inclusief voeding

ARTIKELNUMMER	OMSCHRIJVING	€
E 0208180	Sub Aqua Warm white 2700K, mono LEDs, 10 meter kabel.	1.100,00
E 0208180-20	Sub Aqua Warm white 2700K, mono LEDs, 20 meter kabel.	1.152,00
E 0208180-30	Sub Aqua Warm white 2700K, mono LEDs, 30 meter kabel.	1.204,00
E 0208181	Sub Aqua Clear white 6500K, mono LEDs, 10 meter kabel.	1.100,00
E 0208181-20	Sub Aqua Clear white 6500K, mono LEDs, 20 meter kabel.	1.152,00
E 0208181-30	Sub Aqua Clear white 6500K, mono LEDs, 30 meter kabel.	1.204,00
E 0208182	Sub Aqua Mediterranean blue, mono LEDs, 10 meter kabel.	1.100,00
E 0208182-20	Sub Aqua Mediterranean blue, mono LEDs, 20 meter kabel.	1.152,00
E 0208182-30	Sub Aqua Mediterranean blue, mono LEDs, 30 meter kabel.	1.204,00



Sub Aqua 50W RGBW (microprisma cover)

EVA LED Sub Aqua lamp inclusief voeding

ARTIKELNUMMER	OMSCHRIJVING	€
E 0208183	Sub Aqua Multicolor RGBW Warm white 2700K, 10 meter kabel.	1.650,00
E 0208183-20	Sub Aqua Multicolor RGBW Warm white 2700K, 20 meter kabel.	1.702,00
E 0208183-30	Sub Aqua Multicolor RGBW Warm white 2700K, 30 meter kabel.	1.754,00
E 0208184	Sub Aqua Multicolor RGBW Clear white 6500K, 10 meter kabel.	1.650,00
E 0208184-20	Sub Aqua Multicolor RGBW Clear white 6500K, 20 meter kabel.	1.702,00
E 0208184-30	Sub Aqua Multicolor RGBW Clear white 6500K, 30 meter kabel.	1.754,00

EVA OPTIC SUB AQUA

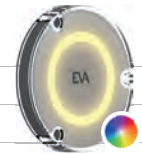

	SUB AQUA 25 W MONO	SUB AQUA 25 W RGBW
Type afdekking	Satin cover	Satin cover
Type LED's	6x high power mono LED's	6x high power multichip LEDs
Afmetingen armatuur		
Wattage	25W	25W
Lumen efficiëntie LED	Warm white: 115 Lm/W/2700K Clear white: 135 Lm/W/6500K	Warm white: 115 Lm/W/2700K Clear white: 135 Lm/W/6500K
Kleurtemperaturen	Wit Warm wit Mediterraan	RGBW Wit RGBWW Warm wit
Max. watertemperatuur	40°C	40°C
Waterkoeling	Aan de achterkant van de armatuur is noodzakelijk	Aan de achterkant van de armatuur is noodzakelijk
Toepassingen	Privé zwembaden	Privé zwembaden
Driver ingang/uitgang	100-240 Vac / 24Vdc	100-240 Vac / 24Vdc
Technologie	0-10 Vdc (dimming)	DMX 512



EVA OPTIC SUB AQUA



	SUB AQUA 40 W MONO	SUB AQUA 50 W RGBW
Type afdekking	Microprisma cover	Microprisma cover
Type LED's	12x high power mono LED's	12x high power multichip LEDs
Afmetingen armatuur		
Wattage	40W	50W
Lumen efficiëntie LED	Warm white: 115 Lm/W/2700K Clear white: 135 Lm/W/6500K	Warm white: 115 Lm/W/2700K Clear white: 135 Lm/W/6500K
Kleurtemperaturen	Wit Warm wit Mediterraan	RGBW Wit RGBWW Warm wit
Max. watertemperatuur	40°C	40°C
Waterkoeling	Aan de achterkant van de armatuur is noodzakelijk	Aan de achterkant van de armatuur is noodzakelijk
Toepassingen	Privé-, Wedstrijd-, recreatie-, instructiebaden	Privé, Wedstrijd-, recreatie-, instructiebaden
Driver ingang/uitgang	100-240 Vac / 24Vdc	100-240 Vac / 24Vdc
Technologie	0-10 Vdc (dimming)	DMX 512



EVA OPTIC SUB AQUA

ACCESSOIRES VOOR MONTAGE



ABS inbouwnis

ARTIKELNUMMER	OMSCHRIJVING	€
E 0208043	EVA Optic ABS inbouwnis, inclusief pakkingset	211,00
E 0208087	Inbouwnis ABS voor beton baden	169,00

Montageschijf voor ABS inbouwnis

ARTIKELNUMMER	OMSCHRIJVING	€
E 0208015	RVS montageschijf voor ABS inbouwbehuizing voor liner/prefab bassins, flensdiameter \varnothing 174 mm	169,00
E 0208014	RVS montageschijf voor ABS inbouwbehuizing voor betonnen/tegelzwembaden, flensdiameter \varnothing 194 mm	169,00
E 0208148	RVS montageschijf voor ABS inbouwbehuizing voor betonnen/tegelzwembaden, omgezet	211,00
E 0208009	Zilvergrijs, voor folie/prefabbaden (omgezet) \varnothing 190mm	48,00
E 0208010	Antraciet, voor folie/prefabbaden (omgezet), \varnothing 190mm	48,00
E 0208011	Wit, voor folie/prefabbaden (omgezet), \varnothing 190mm	48,00



Montageschijven voor ABS of RVS nissen zijn onderling niet uitwisselbaar.

RVS inbouwnis

ARTIKELNUMMER	OMSCHRIJVING	€
E 0208044	EVA Optic RVS inbouwnis voor beton- en foliebaden	288,00
E 0208046	EVA Optic RVS flensset tbv E 0208044 tbv foliebad	90,00
E 0208045	EVA Optic RVS inbouwnis voor prefabbaden	370,00

Montageschijf voor RVS inbouwnis

ARTIKELNUMMER	OMSCHRIJVING	€
E 0208049	voor beton- en tegelbaden, vlak, \varnothing 192mm/dikte 2mm	172,00
E 0208047	voor folie/prefab baden, omgezet, \varnothing 204mm/dikte (incl rand) 13mm	196,00
E 0208117	voor folie/prefab baden, Cube Line vierkant, omgezet, 210x210mm	246,00
E 0208118	voor beton- en tegelbaden, Cube Line vierkant, vlak, 210x210mm	206,00

EVA OPTIC SUB AQUA

ACCESSOIRES VOOR MONTAGE



Opbouwmontage

ARTIKELNUMMER	OMSCHRIJVING	€
E 0208027	Opbouwset met extension kit voor betonbaden	405,00
E 0208028	Opbouwset RVS, diameter ring 139mm, opbouwhoogte armatuur 22mm.	300,00
E 0208001	Verlengset 122mm voor RVS opbouwset E 0208028	105,00
E 0208000	Verlengset 330mm voor RVS opbouwset E 0208028	105,00
E 0208029	Opbouwset RVS met 1.5" adapter, ook te plaatsen op een inspuiter/doorvoer of een Spectravision inbouwdeel	291,00

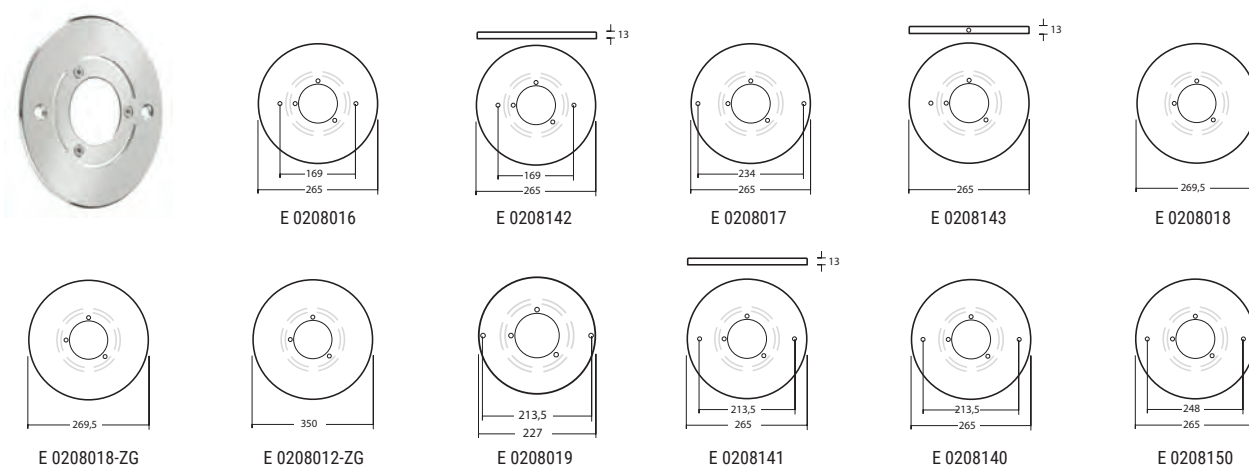

Montageschijven voor vervangingslampen RVS 316 dikte 2mm

ARTIKELNUMMER	OMSCHRIJVING	€
E 0208016	ø 265mm/hartmaat (h.o.h.) schroefgaten 169mm	199,00
E 0208142	ø 265mm/hartmaat (h.o.h.) schroefgaten 169mm omgezet, voor vervanging van Wibre armaturen	231,00
E 0208017	ø 265mm/hartmaat (h.o.h.) schroefgaten 234mm voor vervanging van Bega armaturen	199,00
E 0208143	ø 265mm, omgezet, voor vervanging van Bega armaturen	226,00
E 0208018	ø 269,5mm/hartmaat (h.o.h.) schroefgaten 254mm voor vervanging van Astral armaturen	160,00
E 0208018-ZG	ø 269,5mm, geen schroefgaten voorzien voor vervanging universeel toe te passen	179,00
E 0208012-ZG	ø 350mm, geen schroefgaten voorzien voor vervanging universeel toe te passen	200,00
E 0208019	ø 227mm/hartmaat (h.o.h.) schroefgaten 213,5mm voor vervanging van MTS / Allfit armaturen	160,00
E 0208141	ø 265mm/hartmaat (h.o.h.) schroefgaten 213,5mm omgezet, voor vervanging van MTS / Allfit armaturen	231,00
E 0208140	ø 265mm/hartmaat (h.o.h.) schroefgaten 213,5mm voor vervanging	158,00
E 0208150	ø 265mm/hartmaat (h.o.h.) schroefgaten 248mm voor vervanging van Hayward Design armaturen	157,00

EVA OPTIC Q2 LED



Eigenschappen

- Ideaal voor het sfeervol uitlichten van kleinere baden, inlooptrappen en whirlpools.
- Geheel in RVS uitgevoerd en in te bouwen in RVS lamphuis.
- Verkrijgbaar als mono kleur of RGBW
- De Q2 kan in het zwembad gecombineerd worden met de EVA SubAqua RGBW

< 4 jaar garantie

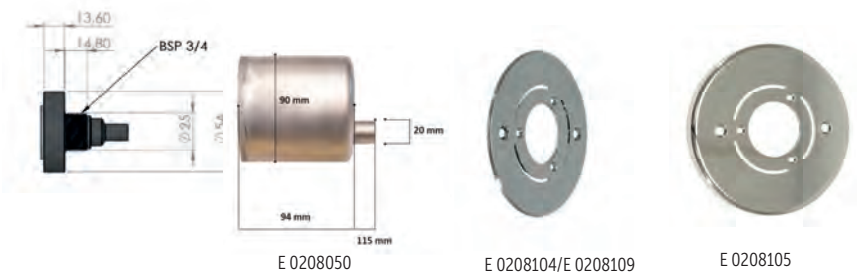

ARTIKELNUMMER	OMSCHRIJVING	€
E 0208050	EVA Optic RVS inbouwuis voor beton- en foliebaden	266,00
E 0208052	EVA Optic RVS flensset voor E 0208050 tbv foliebad	89,00
Montageschijf RVS voor RVS inbouwuis		
E 0208104	∅ 100mm (vlak), schroefgaten 75mm (h.o.h.) voor beton- en tegelbaden	97,30
E 0208105	∅ 113mm (omgezet), schroefgaten 75mm (h.o.h.) voor folie/prefab baden	106,00
E 0208109	∅ 94mm (vlak), schroefgaten 82mm (h.o.h.) voor vervanging van Allfit Midi armatuur	111,00
E 0208152	∅ 113mm (omgezet), schroefgaten 82mm (h.o.h.) voor vervanging van Allfit Midi armatuur	106,00
E 0208116	Vierkant Cube Line (omgezet), voor folie/prefab baden	91,40
E 0208125	Vierkant Cube Line (vlak), voor beton- en tegel baden	91,40

EVA OPTIC Q2 LED

INZET Q2 MONOCOLOR - 5 WATT



Eigenschappen

- Uitgevoerd met 6 RGBW high-power multichip LED's (maximaal vermogen 5 Watt).
- Standaard geleverd met 10 meter kabel, 7-aderig, 4-aderig aan te sluiten ivm NTC sensor.
- Dimbaar via optionele dimmer 1-10 Vdc.
- Kunststof voedingskast.
- Leverbaar in 2 uitvoeringen; multichip LED met Clear white (6500K) of Warm white (2700K).
- Mono-kleur vast instelbaar middels bedrading driver, mogelijkheden:
- wit, blauw, groen, rood, sky blue, mediterranean blue.

ARTIKELNUMMER	OMSCHRIJVING	€
E 0208110	Q2 Monocolor - Clear White (6500K)	650,00
E 0208111	Q2 Monocolor - Warm White (2700K)	650,00

INZET Q2 MULTICOLOR RGBW - 5 WATT



Eigenschappen

- Voorzien van Intelligent Power Control (IPC).
- Dimbaar (enkel via optionele DMX controller).
- DMX ready (geleverd met DMX driver), benodigde aansturing optioneel leverbaar.
- Ook bedienbaar middels optionele drukknop. Keuze uit 7 vaste kleuren en 2 voorgeprogrammeerde scènes, dimmen is niet mogelijk.
- Standaard geleverd met 10 meter kabel, 7-aderig aan te sluiten.
- Kunststof voedingskast met transparant deksel.

ARTIKELNUMMER	OMSCHRIJVING	€
E 0208107	Q2 Multicolor RGBW - Clear White (6500K)	1.145,00
E 0208108	Q2 Multicolor RGBW - Warm White (2700K)	1.145,00

EVA OPTIC SUB AQUA

BEDIENING



EVA Optic afstandsbediening voor RGBW verlichting

- Eenvoudige afstandsbediening door middel van een puls drukker.
- Dimmen van de lampen is niet mogelijk.



EVA Optic RGB/DMX control Architech

- Touchscreen display met voorgeprogrammeerde kleuren, scènes en traploos dimmen van de verlichting.
- Afstandsbediening is niet mogelijk.



EVA Optic RGB/DMX control Architec PRO

- Touchscreen display met kleuren scherm en scroll wheel.
- Eenvoudige bediening van voorgeprogrammeerde kleuren, scènes, traploos dimmen en aanpassen van de snelheid van een programma.
- Met het scroll wheel is het mogelijk om traploos door de kleuren te lopen.
- Op het netwerk aan te sluiten, aansturing middels Iphone / Ipad.



EVA Optic EC2 controller

- Eenvoudige slimme bediening voor 10 voorgeprogrammeerde kleuren/scènes



EVA Optic dimmer

- Te gebruiken voor mono kleur lampen. Draaien voor dimmen van de lampen, drukken voor aan/uit. Zowel voor opbouw als inbouw te gebruiken.

ARTIKELNUMMER	OMSCHRIJVING	€
E 0208135	EVA Optic afstandsbediening voor RGBW verlichting	413,00
E 0208097	EVA Optic RGB/DMX control Architech	635,00
E 0208099	EVA Optic RGB/DMX control Architec PRO	1.610,00
E 0208098	EVA Optic EC2 DMX controller	205,00
E 0208095	EVA Optic dimming pack voor monocolour verlichting	135,00
E 0208100	EVA Optic DMX-kabel, prijs per strekkende meter	4,95
E 0208096	EVA Optic dimmer kabel (2 x 0,8mm ²) prijs per m ¹	1,75

EVA

EVA Optic
Specialist in veeleisende zwembadomgevingen

EVA Optic is al meer dan een decennium dé expert in de wereld van zwembaden en sport & home wellness. Wij ontwikkelen producten die zorgen voor een fantastische zwem- en sportbeleving, zowel in een professionele omgeving als in privé zwembaden.

Ontwikkeling & productie in eigen huis

Van idee naar tekentafel, van prototype en re-design tot werkend eindproduct. Allemaal razendsnel én in eigen huis. Vanuit onze in-house productielocatie engineeren én produceren wij veilige en duurzame kwaliteitsproducten. Ons doel is een zo 'schoon' mogelijk productieproces, in lijn met de energiebesparende prestaties van onze producten.

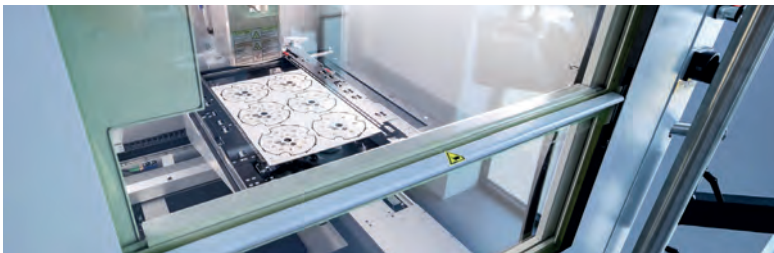

Pick & Place afdeling EVA Optic - productie EVA LED onderwater verlichting.

Specialist in veeleisende zwembadomgeving

We hebben ons bewust gespecialiseerd in de veeleisende zwembadomgeving. Een omgeving waar warmte, vocht en chloordampen zware eisen stellen aan ieder product. Juist in deze veeleisende omgeving zien wij een geweldige uitdaging. EVA Optic's producten zijn speciaal ontwikkeld om jarenlang probleemloos te functioneren in dit klimaat en voldoen aan alle (inter)nationale normen voor elektrische veiligheid en materiaalgebruik.

Continue innovatie

Nieuwe technieken en technologieën bieden nieuwe mogelijkheden. Meer licht, betere kleurweergave, meer motorkracht, een betere zwembeleving, efficiëntere aansturing, nieuwe materialen; we blijven zoeken naar manieren om onze producten nog verder te verbeteren.



EVA LED SubAqua onderwater verlichting

Een goed voorbeeld van onze continue zoektocht naar innovatie is onze SubAqua serie onderwaterverlichting, geïntroduceerd in 2023. Dit ontwerp combineert onze kennis en ervaring met de nieuwste generatie high-efficiency powerLED's en hoogwaardige materialen voor een nieuw kwaliteitsniveau.

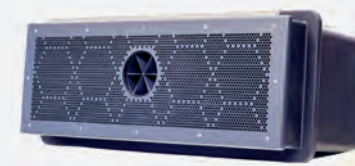

EVAstream - tegenstroom zwemmachine

Naast LED verlichting hebben wij de afgelopen jaren een revolutionaire tegenstroom zwemmachine ontwikkeld. Met de EVAstream wordt zelfs het kleinste zwembad omgetovert tot een volwaardige trainingsfaciliteit. Zeer krachtig, stabiel en nog energiezuinig ook.

EVA

EVA Optic B.V.

De Velde 1 - 8064PH Zwartsluis - NL - +31 (0)38 33 75 067 - sales@evaoptic.com - www.evaoptic.com

DURAVISION

DURAVISION is het complete gamma slimme zwembadverlichtingsproducten. Deze innovatieve ledverlichtingsoplossingen zijn vervaardigd uit hoogwaardige componenten en materialen. Ze zijn robuust, efficiënt en energiezuinig. Alle DURAVISION producten zijn op elkaar afgestemd voor een eenvoudige montage en installatie.

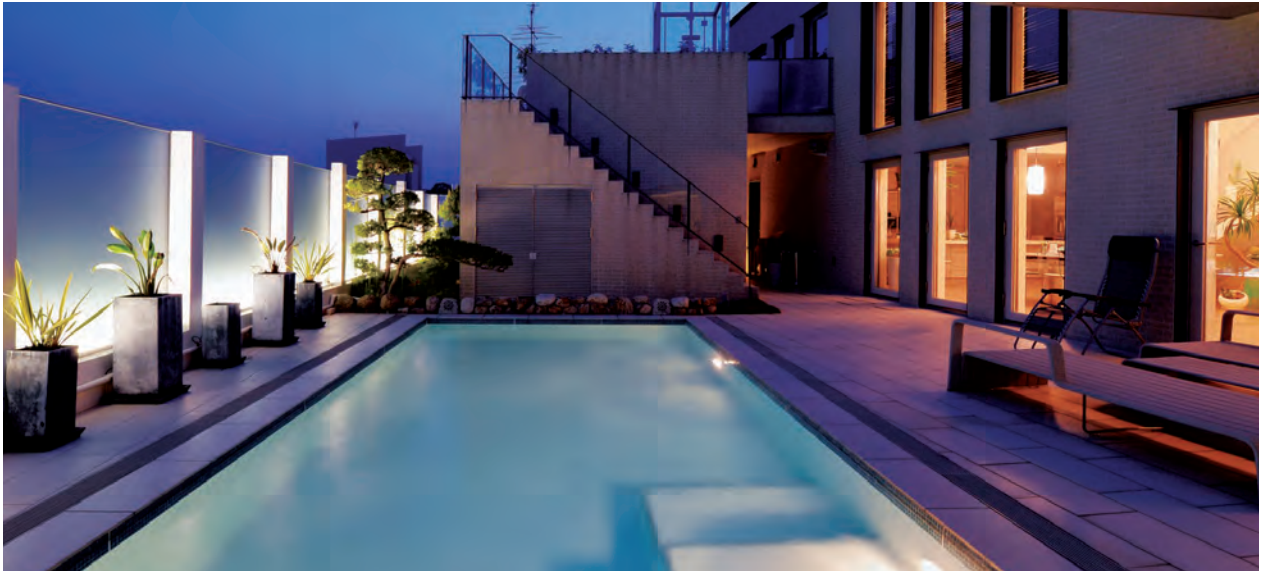

QuickConnect™

Uiterst betrouwbare, eenvoudige montage dankzij de bijbehorende connector met vergulde contacten.



PressFit™

Dit aanpasbare lichtmontagesysteem is uitgevonden door House of DURATECH en zorgt ervoor dat de zwembadverlichting naadloos aangesloten wordt aan de wand of muur.



Onderdeel van DuraLink™

Maakt deel uit van het DuraLink™ gamma voor onderling geconnecteerde producten.



NoAir™

House of DURATECH is baanbreker op het gebied van met hars gevulde zwembadverlichting. Dit unieke merkeigen proces staat garant voor een lekkage- en condensvrije verlichting die jarenlang meegaat. Tegelijkertijd wordt de interne lichtreflectie geëlimineerd met meer lichtopbrengst als resultaat.



ClickOn™

House of DURATECH bedacht een innovatief concept om de sierringen voor zwembadverlichting eenvoudig te verwisselen. Dankzij de ruime keuze aan sierringen kunt u de zwembadverlichting geheel naar wens vormgeven.

DURAVISION

Assortimentsoverzicht

ADAGIO PRO

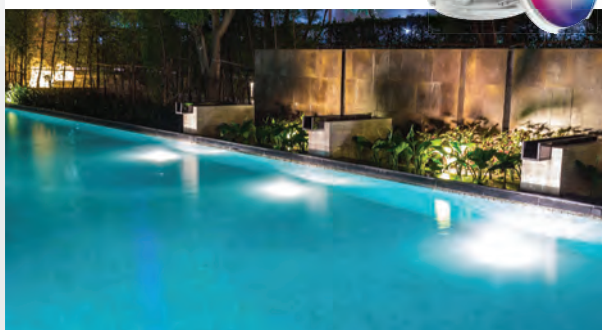

VISION Adagio Pro lampen bieden een breed spectrum aan vaste kleuren en dynamische lichtscenario's. Met één klik op de afstandsbediening kunt u uw zwembad een totaal andere sfeer geven. Verkrijgbaar in wit, warm wit of blauw.

MOONLIGHT

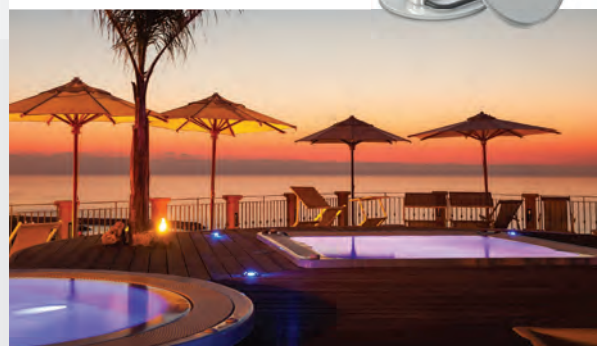

VISION Moonlight Te gebruiken voor nieuwbouw en prefab zwembaden. Ook te gebruiken als vervanglamp voor in de meest gangbare lamphuizen PAR 56.

SPECTRA DVS



VISION Spectra biedt het assortiment DVS lampen met krachtige lumenniveaus voor volledig verlichte zwembaden. Beschikbaar in wit of vaste kleuren, inclusief dynamische lichtscenario's. Door de lampen UIT en snel weer AAN te schakelen, creëert u een totaal andere sfeer in uw zwembad.

DURAVISION

VISION ADAGIO PRO



< 3 jaar garantie



Eigenschappen

- 3 beschikbare diameters: 50, 100 en 170 mm
- Kan in de meeste wanddoorvoeren van 1 ½" geïnstalleerd worden
- De versie van 170 mm is volledig compatibel met de PAR56 lampnis
- Met hars gevulde NoAir™ behuizing: waterinfiltratie in de lamp is onmogelijk
- Het gebruik van hoogwaardige polymeren maakt de verlichting geschikt voor zwembaden met zout-elektrolysesystemen
- 12 VAC / 2-draads
- Ruime keuze aan VISION sierflenzen voor een persoonlijke touch
- Eenvoudig te installeren dankzij functionele voorzieningen zoals QuickConnect™, PressFit™ en ClickOn™
- Levensduur leds: tot 50.000 uur
- Geleverd met 4 m lange uitneembare rubberen kabel

DURAVISION

VISION ADAGIO PRO**ADAGIO PRO Ø 50 MM**

ARTIKELNUMMER	CODE	OMSCHRIJVING	LUMEN	MAX POWER	KLEUR	€
C 0207072	PLP050-WH	Adagio Pro, Ø50mm	750	8W	Wit	218,00
C 0207073	PLP050-WW	Adagio Pro, Ø50mm	700	8W	Warm wit	223,00
C 0207075	PLP050-BL	Adagio Pro, Ø50mm	170	8W	Blauw	239,00

ADAGIO PRO Ø 100 MM

ARTIKELNUMMER	CODE	OMSCHRIJVING	LUMEN	MAX POWER	KLEUR	€
C 0207077	PLP100-WH	Adagio Pro, Ø100mm	2600	25W	Wit	330,00
C 0207078	PLP100-WW	Adagio Pro, Ø100mm	2400	23W	Warm wit	342,00
C 0207080	PLP100-BL	Adagio Pro, Ø100mm	480	25W	Blauw	380,00

ADAGIO PRO Ø 170 MM

ARTIKELNUMMER	CODE	OMSCHRIJVING	LUMEN	MAX POWER	KLEUR	€
C 0207082	PLP170-WH	Adagio Pro, Ø170mm	5500	57W	Wit	479,00
C 0207083	PLP170-WW	Adagio Pro, Ø170mm	4950	55W	Warm wit	492,00
C 0207085	PLP170-BL	Adagio Pro, Ø170mm	1450	46W	Blauw	525,00

DURAVISION

VISION SPECTRA DVS

VISION Spectra biedt het assortiment DVS lampen met krachtige lumenniveaus voor volledig verlichte zwembaden. Beschikbaar in wit of vaste kleuren, inclusief dynamische lichtscenario's. Door de lampen UIT en snel weer AAN te schakelen, creëert u een totaal andere sfeer in uw zwembad.



< 2 jaar garantie

Standaard eigenschappen

- 3 beschikbare diameters: 50, 100 en 170 mm
- Kan in de meeste wanddoorvoeren van 1 1/2" geïnstalleerd worden
- De versie van 170 mm is volledig compatibel met de PAR56 lampnis
- Met hars gevulde NoAir™ behuizing: waterinfiltratie in de lamp is onmogelijk
- Het gebruik van hoogwaardige polymeren maakt de verlichting geschikt voor zwembaden met zoutelektrolysesystemen
- 12 VAC / 2-draads
- Ruime keuze aan VISION sierringen voor een persoonlijke touch
- Eenvoudig te installeren dankzij functionele voorzieningen zoals QuickConnect™, PressFit™ en ClickOn™
- Levensduur leds: tot 30.000 uur
- Geleverd met 2 m lange uitneembare rubberen kabel
- 12 VAC / 2-draads
- Regelbare witte en RGB-kleurinstellingen met harmonieuze kleurovergang

DURAVISION

VISION SPECTRA DVS**SPECTRA DVS Ø 50 MM**

ARTIKELNUMMER	CODE	OMSCHRIJVING	LUMEN	MAX POWER	KLEUR	€
C 0207120	DVS050-RGB	Spectra DVS, Ø50mm	450	8W	RGB	199,00
C 0207122	DVS050-TW	Spectra DVS, Ø50mm	550	8W	Aanpasbaar Wit	182,00
C 0207121	DVS050-WH	Spectra DVS, Ø50mm	700	10W	Wit	163,00

SPECTRA DVS Ø 100 MM

ARTIKELNUMMER	CODE	OMSCHRIJVING	LUMEN	MAX POWER	KLEUR	€
0207124	DVS100-RGB	Spectra DVS, Ø100mm	1550	20W	RGB	330,00
0207126	DVS100-TW	Spectra DVS, Ø100mm	1500	20W	Aanpasbaar Wit	287,00
0207125	DVS100-WH	Spectra DVS, Ø100mm	2300	26W	Wit	250,00

SPECTRA DVS Ø 170 MM

ARTIKELNUMMER	CODE	OMSCHRIJVING	LUMEN	MAX POWER	KLEUR	€
C 0207128	DVS170-RGB	Spectra DVS, Ø170mm	2450	32W	RGB	429,00
C 0207130	DVS170-TW	Spectra DVS, Ø170mm	2400	32W	Aanpasbaar Wit	380,00
C 0207129	DVS170-WH	Spectra DVS, Ø170mm	3950	40W	Wit	337,00

VISION WANDDOORVOEREN

Er bestaan talloze soorten zwembaden en materialen. Juist daarom biedt DURAVISION een breed assortiment VISION wanddoorvoeren die geschikt zijn voor elke toepassing. De interne kabelwartel houdt in de meeste wanddoorvoeren de kabelkoker droog en maakt vervanging van de kabels mogelijk. Aan de binnenkant van onze doorvoeren is er voldoende ruimte voor de opslag van een langere kabel die tot boven het wateroppervlak reikt. Dit maakt het extra eenvoudig een lamp te vervangen.

VOOR FOLIE- EN BETONBADEN



ARTIKELNUMMER	CODE	OMSCHRIJVING	€
C 0207016	PZA-WC-S	Wanddoorvoer naar 25mm flexibel of kabel	61,00



ARTIKELNUMMER	CODE	OMSCHRIJVING	€
C 0207069	PZA-WCS-S	Wanddoorvoer naar 25mm flexibel of kabel.	57,00



ARTIKELNUMMER	CODE	OMSCHRIJVING	€
C 0207015	PZA-WC-G	Wanddoorvoer naar vaste buis D50/63mm	61,00

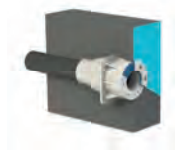

ARTIKELNUMMER	CODE	OMSCHRIJVING	€
C 0207068	PZA-WCS-G	Wanddoorvoer naar Ø 50mm - 63mm. Naar vaste buis.	57,00

VOOR PREFABZWEMBADEN

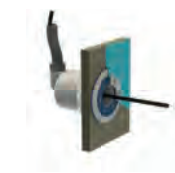

ARTIKELNUMMER	CODE	OMSCHRIJVING	€
C 0207018	PZA-WTM-S	Wanddoorvoer naar 25mm flexibel of kabel	61,00

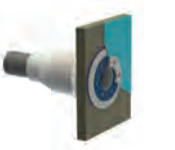

ARTIKELNUMMER	CODE	OMSCHRIJVING	€
C 0207017	PZA-WTM-G	Wanddoorvoer naar vaste buis D50/63mm	61,00

VISION SIERRINGEN

T.B.V. ADAGIO PRO EN SPECTRA DVS Ø50

KUNSTSTOF GESCHIKT VOOR ALLE BADEN

ARTIKELNUMMER	CODE	OMSCHRIJVING	€
C 0207086	PZA050-RF-WH	Type F, ø50-128 x 18 mm ABS - wit	22,00
C 0207087	PZA050-RF-DG	Type F, ø50-128 x 18 mm ABS - donkergrijs	22,00
C 0207088	PZA050-RF-LG	Type F, ø50-128 x 18 mm ABS - lichtgrijs	22,00
C 0207089	PZA050-RF-LB	Type F, ø50-128 x 18 mm ABS - lichtblauw	22,00
C 0207090	PZA050-RF-BL	Type F, ø50-128 x 18 mm ABS - zwart	22,00



Sierring type F

KUNSTSTOF ZEER SMALLE RING, ALLEEN GESCHIKT VOOR BETONBADEN

ARTIKELNUMMER	CODE	OMSCHRIJVING	€
C 0207092	PZA050-RO-WH	Type O, ø50-100 x 9 mm ABS - wit	22,00
C 0207093	PZA050-RO-DG	Type O, ø50-100 x 9 mm ABS - donkergrijs	22,00
C 0207094	PZA050-RO-LG	Type O, ø50-100 x 9 mm ABS - lichtgrijs	22,00
C 0207095	PZA050-RO-LB	Type O, ø50-100 x 9 mm ABS - lichtblauw	22,00
C 0207096	PZA050-RO-BL	Type O, ø50-100 x 9 mm ABS - zwart	22,00



Sierring type O

RVS GEPOLIJST Ø 50 MM

ARTIKELNUMMER	CODE	OMSCHRIJVING	€
C 0207091	PZA050-RF-SS	Type F, ø50-128 x 18 mm RVS	63,00
C 0207097	PZA050-RO-SS	Type O, ø50-100 x 9 mm RVS	63,00



RVS gepolijst

T.B.V. ADAGIO PRO EN SPECTRA DVS Ø100

KUNSTSTOF GESCHIKT VOOR ALLE TYPE BADEN

ARTIKELNUMMER	CODE	OMSCHRIJVING	€
C 0207030	PZA100-RA-WH	Type A, ø100-160 x 21 mm ABS - wit	32,00
C 0207031	PZA100-RA-DG	Type A, ø100-160 x 21 mm ABS - donkergrijs	32,00
C 0207032	PZA100-RA-LG	Type A, ø100-160 x 21 mm ABS - lichtgrijs	32,00
C 0207033	PZA100-RA-LB	Type A, ø100-160 x 21 mm ABS - lichtblauw	32,00
C 0207034	PZA100-RA-BL	Type A, ø100-160 x 21 mm ABS - zwart	32,00



Sierring type A

KUNSTSTOF GESCHIKT VOOR ALLE TYPE BADEN

ARTIKELNUMMER	CODE	OMSCHRIJVING	€
C 0207132	PZA100-RF-WH	Type F, ø100-185 x 20 mm ABS - wit	32,00
C 0207133	PZA100-RF-DG	Type F, ø100-185 x 20 mm ABS - donkergrijs	32,00
C 0207134	PZA100-RF-LG	Type F, ø100-185 x 20 mm ABS - lichtgrijs	29,00



Sierring type F

RVS GEPOLIJST Ø 185 MM

ARTIKELNUMMER	CODE	OMSCHRIJVING	€
C 0207035	PZA100-RA-SS	Type A, ø100-180 x 21 mm PZA100-RA-SS	85,00
C 0207036	PZA100-RF-SS	Type F, ø100-185 x 20 mm PZA100-RF-SS	100,00
C 0207037	PZA100-RP-SS	Type A ø100-140 x 15 mm tbv inbouw trap	90,00



RVS gepolijst

VISION SIERRINGEN

T.B.V. ADAGIO PRO EN SPECTRA DVS Ø170

KUNSTSTOF GESCHIKT VOOR ALLE TYPE BADEN

ARTIKELNUMMER	CODE	OMSCHRIJVING	€
C 0207039	PZA170-RA-SW	Type A, ø170-250 x 21 mm ABS - zand	35,00
C 0207040	PZA170-RA-WH	Type A, ø170-250 x 21 mm ABS - wit	35,00
C 0207041	PZA170-RA-DG	Type A, ø170-250 x 21 mm ABS - donkergrijs	35,00
C 0207042	PZA170-RA-LG	Type A, ø170-250 x 21 mm ABS - lichtgrijs	35,00
C 0207043	PZA170-RA-LB	Type A, ø170-250 x 21 mm ABS - lichtblauw	35,00
C 0207044	PZA170-RA-BL	Type A, ø170-250 x 21 mm ABS - zwart	35,00



Sierring type A

KUNSTSTOF GESCHIKT VOOR ALLE TYPE BADEN

ARTIKELNUMMER	CODE	OMSCHRIJVING	€
C 0207136	PZA170-RF-WH	Type F, ø170-280 x 21 mm ABS - wit	38,00
C 0207137	PZA170-RF-DG	Type F, ø170-280 x 21 mm ABS - donkergrijs	35,00
C 0207138	PZA170-RF-LG	Type F, ø170-280 x 21 mm ABS - lichtgrijs	35,00



Sierring type F

RVS GEPOLIJS

ARTIKELNUMMER	CODE	OMSCHRIJVING	€
C 0207045	PZA170-RA-SS	Type A, ø170-250 x 21 mm	94,00
C 0207046	PZA170-RF-SS	Type F, ø170-280 x 21 mm	122,00



RVS gepolijst

DURAVISION

LINK DRIVER

Alle DURAVISION lampen werken op 12 VAC. Onze LINK Drivers worden geleverd met gratis afstandsbediening. Extra toestellen kunt u apart aanschaffen. LINK Drivers met ingebouwde transformator bieden een kant-en-klare oplossing. LINK Drivers en transformatoren zijn ook apart leverbaar voor wie zijn systeem zelf wil configureren.

Kenmerken

- 12 VAC
- A&B hulpuitgang voor de aansturing van andere installaties, tuinverlichting
- Aan/uit-schakelaar voor VISION Moonlight of VISION Spectra lampen, of om de kleur te veranderen
- Selecteerbare schakelende of pulserende modus voor A&B-relais

Compatibel met

- VISION Moonlight
- VISION Spectra

TYPE PL-REM



- Afstandsbediening voor externe transformator
- exclusief transformator
- Slimme controller voor VISION Moonlight en VISION Spectra
- 2 extra uitgangen
- 1 afstandsbediening bijgeleverd

ARTIKELNUMMER	OMSCHRIJVING	€
C 0207021	Sturing + afstandsbediening on/off	174,00
C 0207102	Losse afstandsbediening	66,75

TYPE PL-REM-60



- Met ingebouwde transformator 60 VA
- Slimme controller voor VISION Moonlight en VISION Spectra
- Geen extra uitgangen
- 1 afstandsbediening bijgeleverd

ARTIKELNUMMER	OMSCHRIJVING	€
C 0207011	Afstandsbediening met transformator 60VA	194,00

TYPE PL-REM-200



- Met ingebouwde transformator 200 VA
- Slimme controller voor VISION Moonlight en VISION Spectra
- 2 extra uitgangen
- 1 afstandsbediening bijgeleverd

ARTIKELNUMMER	OMSCHRIJVING	€
C 0207022	Afstandsbediening met transformator 200VA	303,00

DURAVISION

LINK CONTROLLER

Alle LINK Controllers maken deel uit van het DuraLink™ gamma voor onderling geconnecteerde producten. Onze LINK Controllers worden geleverd met gratis afstandsbediening. LINK Controllers met ingebouwde transformator bieden een kant-en-klare oplossing.

Kenmerken

- 12 VAC
- A&B hulpuitgang voor de aansturing van andere installaties, tuinverlichting
- Selecteerbare schakelende of pulserende modus voor A&B-relais
- Om de VISION Adagio Pro lampen te dimmen of van kleur te veranderen
- DIP-schakelaar om de controllerfuncties te selecteren
- SD-kaartsleuf voor latere firmware-upgrades
- RS485-aansluiting voor uw domoticasysteem
- DMX 512

Compatibel met

- VISION Adagio Pro

TYPE PLP-REM



- Exclusief transformator
- Slimme controller voor VISION Adagio Pro
- DMX512- en RS485-connectiviteit
- 2 extra uitgangen
- 1 afstandsbediening bijgeleverd

ARTIKELNUMMER	OMSCHRIJVING	€
C 0207063	Intelligente sturing voor Adagio Pro RGB	354,00
C 0207102	Extra afstandsbediening	66,75

TYPE PLP-REM-350



- Met ingebouwde transformator 350 VA
- Slimme controller voor VISION Adagio Pro
- DMX512- en RS485-connectiviteit
- 2 extra uitgangen
- 1 afstandsbediening bijgeleverd

ARTIKELNUMMER	OMSCHRIJVING	€
C 0207067	Intelligente sturing voor Adagio Pro RGB met 350 VA	531,00
C 0207102	Extra afstandsbediening	66,75

OPLOSSING VOOR BESTAANDE ZWEMBADEN

VISION MOONLIGHT



Kenmerken

- Behuizing van corrosiebestendig, hoogwaardig polymeer
- Ultraheldere ledlampen, wit of meerkleurig (rood, groen, blauw)
- Levensduur > 25.000 uur
- Bedrijfstemperatuur: -5°C tot 40°C
- IP-classificatie (classificatie voor binnendringingsbescherming): IP68 (drukwaterdicht)
- 16 kleurprogramma's met aangename overgangen en vaste kleuren
- Kleurprogramma's eenvoudig te bedienen met aan/uit-schakelaar
- 4 m lange kabel (2-draads) bijgeleverd

MOONLIGHT KLEURENLEDS



ARTIKELNUMMER	OMSCHRIJVING	€
C 0207055	800 lm, 13W, RGB verlichting (input 12V AC)	186,00
C 0207052	2200lm, 23W, RGB verlichting (input 12V AC)	247,00

MOONLIGHT WITTE LEDS

ARTIKELNUMMER	OMSCHRIJVING	€
C 0207054	1350lm, 14W, Witte verlichting (input 12V AC)	204,00
C 0207051	3500 lm, 35W, Witte verlichting (input 12V AC)	337,00

SIERRING



ARTIKELNUMMER	OMSCHRIJVING	€
C 0207048	RVS (316) afwerkingsring	175,00
C 0207062	Opbouwset Moonlight t.b.v. prefab baden	31,00

TRANSFORMATOREN

Als een zwembad uitgerust is met meerdere lampen, is er meer vermogen nodig. Deze ringkerntransformatoren zijn kleiner en lichter. Daarnaast zijn ze energiezuinig en een stuk veiliger dan de klassieke gelamineerde ringkerntransformatoren. Ze zijn leverbaar in twee uitvoeringen, elk in drie verschillende vermogens.

Voor ledverlichting wordt ten zeerste aanbevolen gebruik te maken van een ringkerntransformator.



MODEL	TR150-IP64	TR350-IP64	TR700-IP64
TRAFO	150W	350W	700W
IN	220-230V IN	220-230V IN	220-230V IN
OUT	12VAC OUT	12VAC OUT	12VAC OUT
INSTALLATION	IP64	IP64	IP64

ARTIKELNUMMER	OMSCHRIJVING	€
C 0207103	Ringkerntransformator 150VA 230V/12V IP64	131,00
C 0207104	Ringkerntransformator 350VA 230V/12V IP64	169,00
C 0207105	Ringkerntransformator 700VA 230V/12V IP64	255,00



mijjn
pomaz

Voor onderdelen kunt u terecht op Mijjn Pomaz.
Altijd up-to-date toegang tot actuele informatie

VERVANGINGSLAMPEN

MTS LAMP PAR56 LED - WARM WIT (20 WATT)



Kenmerken

- Geheel in glas uitgevoerd met extra vlakke voorkant voor strakke afwerking.
- Kleurtemperatuur 3500K, warm wit.
- Vermogen 20 Watt-12 V, 1000 Lumen.
- Stralingshoek 55°.
- Dichtheidsklasse IP68, maximale inbouwdiepte 2 meter.
- 2 jaar fabrieksgarantie.

ARTIKELNUMMER	OMSCHRIJVING	€
C 0219953	MTS lamp PAR56 LED - Warm wit (20 Watt), per stuk	268,00
C 0219953	MTS lamp PAR56 LED - Warm wit (20 Watt), afname per doos 12 stuks	248,00

MTS LAMP PAR56 LED - WARM WIT (36 WATT)



Kenmerken

- RVS achterzijde (niet toepassen in zwembaden met zoutelektrolyse) en polycarbonaat voorzijde.
- De witte rand om de lamp blijft zichtbaar, een aandachtspunt bij gekleurde inbouwdelen.
- Kleurtemperatuur 3000-3500K, warm wit.
- Vermogen 36 Watt-12 V, 3000 Lumen.
- Stralingshoek 120°.
- Dichtheidsklasse IP68, maximale inbouwdiepte 2 meter.
- 2 jaar fabrieksgarantie.

ARTIKELNUMMER	OMSCHRIJVING	€
C 0219952	MTS lamp PAR56 LED - Warm wit (36 Watt), per stuk	263,00
C 0219952	MTS lamp PAR56 LED - Warm wit (36 Watt), afname per doos 12 stuks	300,00

WELTICO LAMP PAR56 LED - RGB (28 WATT)



Kenmerken

- Uitgevoerd met kwalitatieve Osram LED's (12 stuks).
- Rainbow Power technologie, een perfecte mengeling van de 3 basiskleuren en een optimale weergave van de 10 voorgestelde kleuren (vast of wisselend).
- Optische lens voor optimale verlichting.
- Vermogen 28 Watt-12 V, 850 Lumen.
- 2 jaar fabrieksgarantie.

ARTIKELNUMMER	OMSCHRIJVING	€
C 0213020	Weltico Rainbow lamp PAR56 LED - RGB (28 Watt) per stuk	252,00
C 0213020	Weltico Rainbow lamp PAR56 LED - RGB (28 Watt) afname per doos 12 stuks	267,00

VERVANGINGSLAMPEN PAR56

WELTICO LAMP PAR56 LED - KOUD WIT (19 EN 36 WATT)



Kenmerken

- Uitgevoerd met kwalitatieve Osram LED's (6 of 12 stuks).
- Diamond technologie, de laatste technologie die een uitzonderlijke lichtstraal mogelijk maakt.
- Optische lens voor optimale verlichting.
- Vermogen 36 Watt-12 V, 2600 Lumen of 19 Watt-12V, 1500 Lumen.
- 2 jaar fabrieksgarantie.

ARTIKELNUMMER	OMSCHRIJVING	€
C 0213022	Weltico Diamond lamp PAR56 LED - Koud wit (19 Watt), per stuk	115,00
C 0213022	Weltico Diamond lamp PAR56 LED - Koud wit (19 Watt), afname per doos 12 stuks	108,00
C 0213021	Weltico Diamond lamp PAR56 LED - Koud wit (36 Watt), per stuk	196,00
C 0213021	Weltico Diamond lamp PAR56 LED - Koud wit (36 Watt), afname per doos 12 stuks	181,00

SPECIAAL VOOR ONZE KLANTEN

Mijn Pomaz is naast een professionele webshop een allesomvattend platform, uw persoonlijke omgeving bij en binnen Pomaz, voor u op maat gemaakt.

- zeer ruime productdatabase, zoeken op nummer, merk, leverancier etc.
- bestelmogelijkheid, orderoverzicht en orderverleden.
- aanmelden en overzicht van retouren en reparaties.
- nieuws, van nieuw product tot technische tips and tricks
- FAQ, downloads, instructievideo's etc.
- geoptimaliseerd voor mobiel gebruik.



03

ATTRACTIES

EVASTREAM

UWE TRIVA

JET VAG JETSTREAMS

FITSTAR JETSTREAMS

UWE JETSTREAMS

Inbouwdelen

Verlichting

Attracties

3

Foliebekleding
en randtegels

Filteertechniek

Pomptechniek

Verwarming en besturingen

Meet- en regeltechniek

PVC

Accessoires

Afdekkingen

Onderhoud

Index



EVASTREAM

Tegenstroom zwemmachine

Maak kennis met de EVAstream. De EVAstream transformeert onmiddellijk elk zwembad in een professioneel trainingsbad, thuisfitness en unieke waterattractie. Zwemmen zoals in een gewoon 25-meter bad. Alleen nu thuis, in uw eigen zwembad.

De EVAstream is een revolutionaire zwemmachine waarmee u zelfs het kleinste zwembad (minimale afmetingen van 4,5 meter lang en 3 meter breed) kunt upgraden naar een volwaardige trainingsfaciliteit. Super krachtig, zeer stabiel en nog energiezuinig ook. Met deze tegenstroommachine kunnen zelfs wedstrijdswimmers een uitdagende zwemtraining volgen, gewoon in hun eigen zwembad. Perfect om uw zwemtechnieken aan uw conditie aan te passen en uw uithoudingsvermogen te vergroten.

Power over volume!

Door deze innovatieve aanpak is de stroming van de EVAstream krachtig en reikt deze verder in het zwembad. Dit maakt de effectieve zwemzone veel groter, voor een fantastische zwemervaring. Zwemmen op grotere afstand van de machine, geeft meer ruimte om vrij te zwemmen. Er is genoeg ruimte om te versnellen zonder de zwembadwand te raken. Dit maakt de ervaring van het zwemmen in de EVAstream heel natuurlijk. Kortom: ongeremd zwemmen zoals in een openbaar zwembad, maar nu in de privacy van uw eigen zwembad.

EVAstream specificaties

- Uitlaatsnelheid: max 2x 5,5 m/sec
- Zwemzone: 55 s per 100 m
- Debiet: max.450 m³

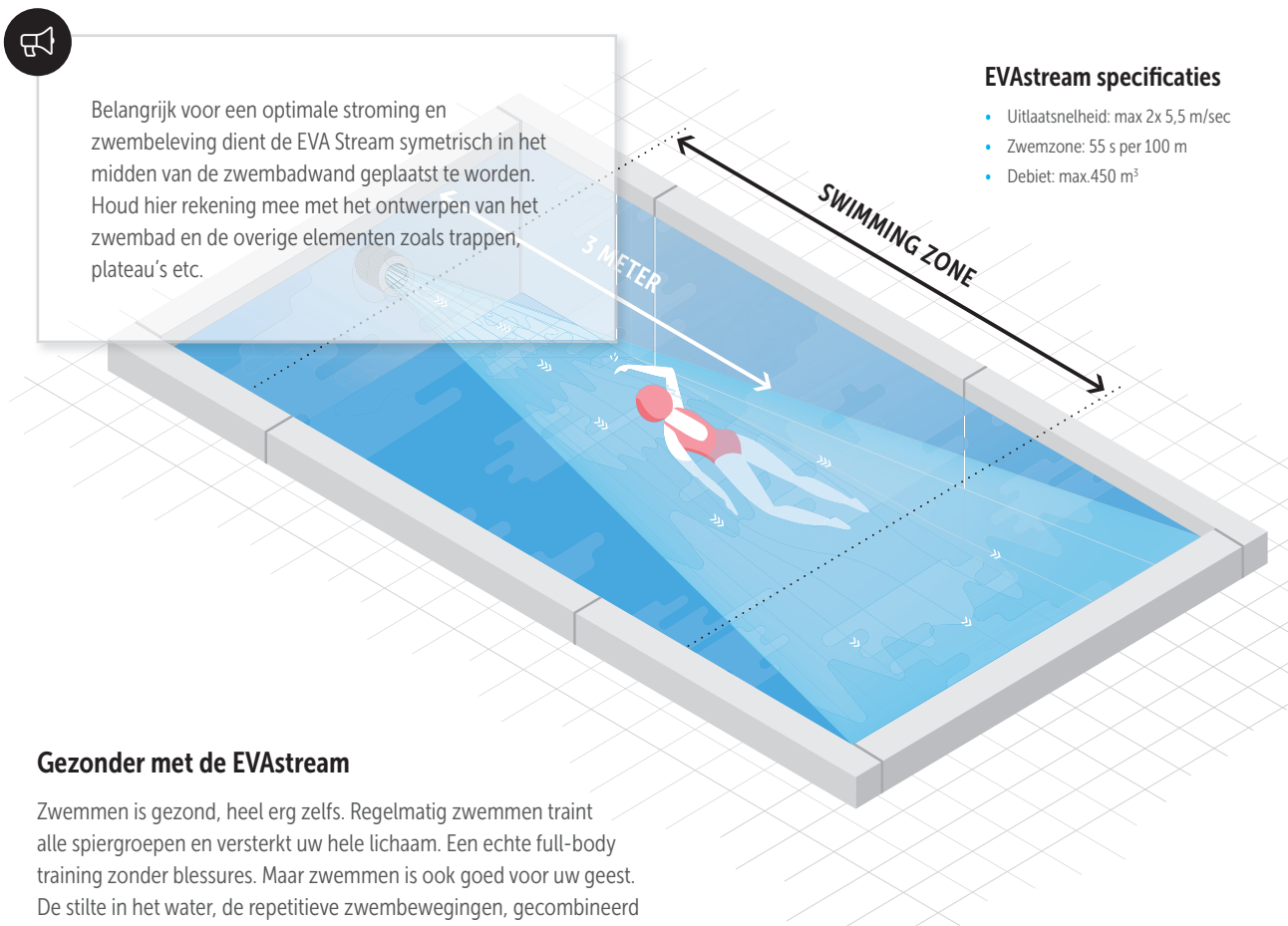

Gezonder met de EVAstream

Zwemmen is gezond, heel erg zelfs. Regelmatig zwemmen traint alle spiergroepen en versterkt uw hele lichaam. Een echte full-body training zonder blessures. Maar zwemmen is ook goed voor uw geest. De stilte in het water, de repetitieve zwembewegingen, gecombineerd met de gesynchroniseerde veelkleurige EVA onderwaterverlichting brengen u volledige rust van de geest. Zwemmen in de EVAstream is bijna meditatief; ontspanning door inspanning.

Zwemmen in de EVAstream is goed voor uw hart en longen, spierkracht en uithoudingsvermogen. Het vermindert stress, verbetert de slaap en geeft energie. Daarom behoort een EVAstream tot de standaarduitrusting van elk zwembad. EVAstream tilt fitness naar een heel nieuw niveau!

“De EVAstream biedt de perfecte combinatie van efficiënte en snelle stroomsnelheid. Dit resulteert in een superieure zwemervaring.”

EVASTREAM

COMPLETE SET

3

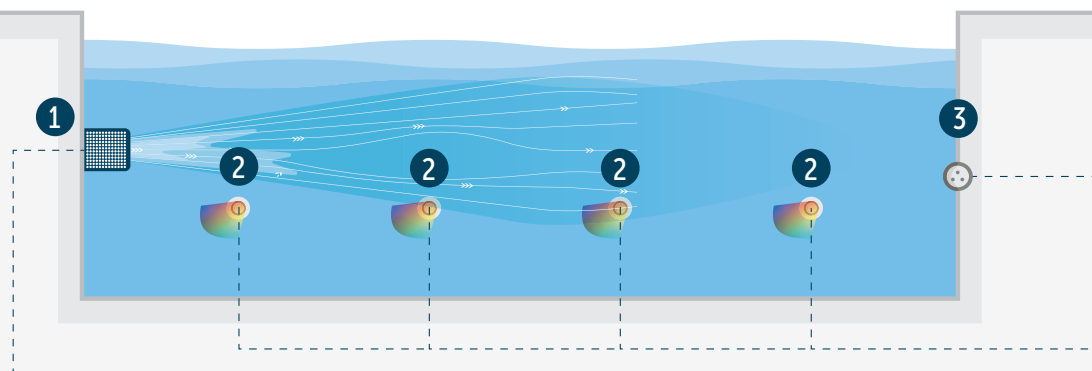
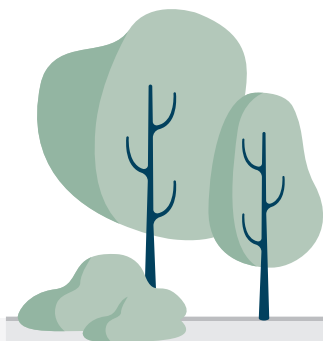

1

EVASTREAM turbine

De EVASTREAM is verkrijgbaar in 3 modellen zowel opbouw als inbouw:

1. De **EVASTREAM FIT** is favoriet bij recreatieve zwemmers. Om de conditie, voor aquajogging of voor gebruik bij revalidatie.
2. De **EVASTREAM PRO** wordt gekozen door ervaren zwemmers en atleten vanwege zijn extra krachtige stroming.
3. De **EVASTREAM MAX** biedt de maximale zwemervaring. Niet alleen is dit de krachtigste EVASTREAM, maar met de dubbele motor biedt de EVASTREAM Max ook de grootste zwemzone.

2

EVA LED Sub Aqua onderwaterverlichting

De EVA LED Sub Aqua onderwaterverlichting maakt de EVASTREAM ervaring compleet. De onderwaterverlichting begeleidt u door de training. De veranderende kleuren geven u oriëntatie binnen de oefening en motiveren u ook.



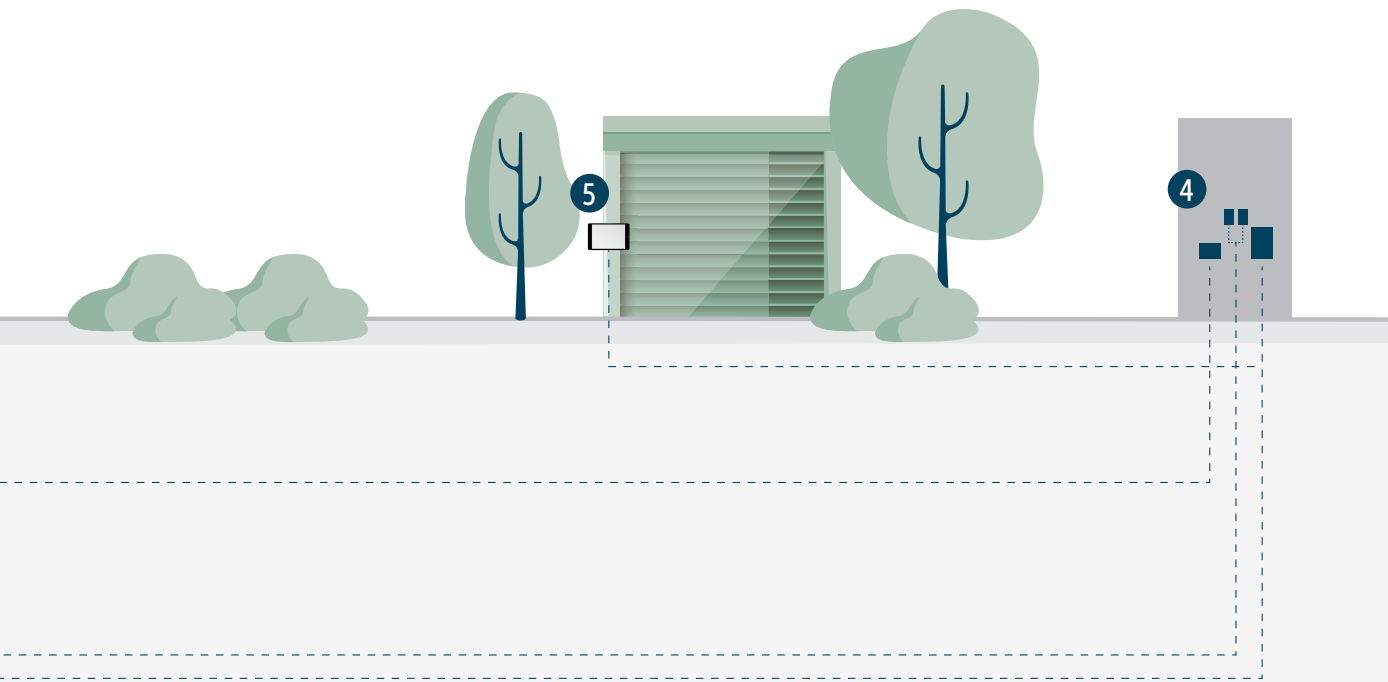

3

EVA piëzo unit

Start/stop of pas de zwemsnelheid aan van uw EVAstream zwemtraining met één druk op de knop, direct vanuit het zwembad. De EVA-piëzo is verkrijgbaar in ABS Antraciet, ABS Wit en ABS Silver Grey en kan worden uitgebreid met een RVS sierflens.



4

Technisch

De motorbesturingseenheid (MCU) van de EVAstream en de voedingseenheden (PSU) van de onderwaterverlichting worden geplaatst in de technische ruimte bij het zwembad. Zorg ervoor dat de MCU en de PSU worden geplaatst met de wartels naar beneden gericht.

5

EVA Experience web app

Speciaal voor de EVAstream hebben we een compleet trainingsprogramma ontwikkeld voor zwemmers van elke leeftijd en elk zwemniveau. De trainingen bestaan uit interval-, sprint- en uithoudingselementen en nemen toe in duur en intensiteit. Gebruik de EVA Experience web app om de trainingssessie te beheren.

EVASTREAM INBOUWMONTAGE

De EVAstream-modellen zijn verkrijgbaar als inbouwversie (die in een nis in de zwembadwand wordt gemonteerd) en als opbouwversie. Voor de inbouwversie kiest u eerst een inbouwuis die bij uw zwembad past. Daarna kiest u de sterkte van de turbine (FIT, PRO of MAX). U vervolledigt de EVAstream met een frontplaat naar keuze.

EVAstream inbouwuis

ARTIKELNUMMER	OMSCHRIJVING	€
C 0316010	Eva Stream inbouwuis RVS inclusief flensset	2.720,00
C 0316016	Eva Stream inbouwuis PP inclusief flensset - materiaal PP	1.643,00
C 0316017	Eva Stream inbouwuis PE Inclusief flensset - materiaal PE	1.643,00
C 0316073	Eva Stream inbouwuis voor polyester zwembaden met 3 graden hoek - materiaal PP	1.643,00

EVAstream turbine

ARTIKELNUMMER	OMSCHRIJVING	€
C 0316102	Eva Stream FIT 225 m ³ /h	10.509,00
C 0316100	Eva Stream PRO 350 m ³ /h	11.642,00
C 0316104	Eva Stream MAX 450 m ³ /h	17.307,00

EVAstream sierflens

ARTIKELNUMMER	OMSCHRIJVING	€
C 0316025	ABS antraciet - Wide X1, model Hexagon	567,00
C 0316026	ABS wit - Wide X1, model Hexagon	567,00
C 0316037	ABS zilvergrijs - Wide X1, model Hexagon	567,00
C 0316027	ABS antraciet - Wide X1 MAX, model Hexagon	567,00
C 0316028	AABS wit - Wide X1 MAX, model Hexagon	567,00
C 0316038	ABS zilvergrijs - Wide X1 MAX, model Hexagon	567,00
C 0316011	RVS316 gepolijst - Wide X1, model Wave	1.360,00
C 0316023	RVS316 gepolijst - Wide X1, model Hexagon	1.077,00
C 0316024	RVS316 gepolijst - Wide X1 MAX, model Hexagon	1.077,00

EVASTREAM FIT INBOUW COMPLETE SETS

EVASTREAM FIT 225M³/H SET

EVAstream inbouw - ABS accessoires, 2x RGBW helder wit onderwaterlicht - piëzo bediening



De set omvat

- 1x Standaard PP installatie nis (incl. verpakking, schroeven en wartels - excl. kabelbeschermingslang)
- 3x ABS installatienis voor onderwaterverlichting (2x) en piëzobesturing (1x)
- 1x EVAstream FIT turbine met 5m 3x1x16mm² kabel
- 1x EVAstream FIT motorsturing ECA ready
- 1x Aansturing piëzo3 unit (incl. 10m 7x0.5mm², 1m kabelbuis ø13mm) - Antraciet, Wit of Zilvergrijs.
- 1x ABS Frontplaat (incl. montagemateriaal) - Antraciet, Wit of Zilvergrijs
- 2x Afdekplaat ABS luxe uitvoering (190mm) voor UWL - Antraciet, Wit of Zilvergrijs
- 2x EVA LED onderwaterlicht - 6 leds meerkleurig helder wit - RGBW PSU - 10m 7-aderig kabel
- 5m EVA Optic DMX kabel

ARTIKELNUMMER	OMSCHRIJVING	€
C 0316140	EVAstream FIT 225m ³ set met ABS accessoires - Antraciet	15.041,00
C 0316140	EVAstream FIT 225m ³ set met ABS accessoires - Wit	15.041,00
C 0316166	EVAstream FIT 225m ³ set met ABS accessoires - Zilvergrijs	15.041,00

EVASTREAM FIT 225M³/H SET

EVAstream inbouw - ABS toebehoren, 2x RGBW warm wit onderwaterlicht - piëzo bediening

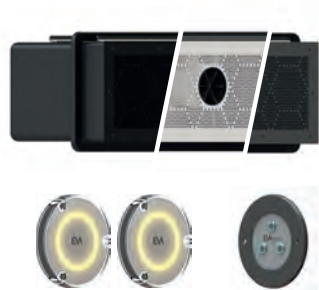

De set omvat

- 1x Standaard PP installatie nis (incl. verpakking, schroeven en wartels - excl. kabelbeschermingslang)
- 3x ABS installatienis voor onderwaterverlichting (2x) en piëzobesturing (1x)
- 1x EVAstream FIT turbine met 5m 3x1x16mm² kabel
- 1x EVAstream FIT motorsturing ECA ready
- 1x Aansturing piëzo3 unit (incl. 10m 7x0.5mm², 1m kabelbuis ø13mm) - Antraciet, Wit of Zilvergrijs
- 1x ABS Frontplaat (incl. montagemateriaal) - Antraciet, Wit of Zilvergrijs
- 2x Afdekplaat ABS luxe uitvoering (190mm) voor UWL - Antraciet, Wit of Zilvergrijs
- 2x EVA LED onderwaterlicht - 6 leds multicolour warm wit - RGBW PSU - 10m 7-aderig kabel
- 5m EVA Optic DMX kabel

ARTIKELNUMMER	OMSCHRIJVING	€
C 0316160	EVAstream FIT 225m ³ set met ABS accessoires - Antraciet	15.041,00
C 0316161	EVAstream FIT 225m ³ set met ABS accessoires - Wit	15.041,00
C 0316169	EVAstream FIT 225m ³ set met ABS accessoires - Zilvergrijs	15.041,00

EVASTREAM PRO INBOUW COMPLETE SETS

EVASTREAM PRO 350M³/H SET

EVAstream inbouw - ABS toebehoren, 2x RGBW helder wit onderwaterlicht - Piëzo bediening



De set omvat

- 1x Standaard PP installatie nis (incl. verpakking, schroeven en wartels - excl. kabelbeschermingslang)
- 3x ABS installatienis voor onderwaterverlichting (2x) en piëzobesturing (1x)
- 1x EVAstream PRO turbine met 5m 3x1x16mm² kabel
- 1x EVAstream PRO motor control unit ECA ready
- 1x Aansturing piëzo3 unit (incl. 10m 7x0.5mm², 1m kabelbuis ø13mm) - Antraciet, Wit of Zilvergrijs
- 1x ABS Frontplaat (incl. montage materiaal) - Antraciet, Wit of Zilvergrijs
- 2x Afdekplaat ABS luxe uitvoering (190mm) voor UWL - Antraciet, Wit of Zilvergrijs
- 2x EVA LED onderwaterlicht - 6 leds meerkleurig helder wit - RGBW PSU - 10m 7-aderig kabel
- 5m EVA Optic DMX kabel

ARTIKELNUMMER	OMSCHRIJVING	€
C 0316142	EVAstream PRO 350m ³ set met ABS accessoires - Antraciet	16.174,00
C 0316143	EVAstream PRO 350m ³ set met ABS accessoires - Wit	16.174,00
C 0316167	EVAstream PRO 350m ³ set met ABS accessoires - Zilvergrijs	16.174,00

EVASTREAM PRO 350M³/H SET

EVAstream inbouw - ABS toebehoren, 2x RGBW warm wit onderwaterlicht - Piëzo bediening



De set omvat

- 1x Standaard PP installatie nis (incl. verpakking, schroeven en wartels - excl. kabelbeschermingslang)
- 3x ABS installatienis voor onderwaterverlichting (2x) en piëzobesturing (1x)
- 1x EVAstream PRO turbine met 5m 3x1x16mm² kabel
- 1x EVAstream PRO motor control unit ECA ready
- 1x Aansturing piëzo3 unit (incl. 10m 7x0.5mm², 1m kabelbuis ø13mm) - Antraciet, Wit of Zilvergrijs
- 1x ABS Frontplaat (incl. montage materiaal) - Antraciet, Wit of Zilvergrijs
- 2x Afdekplaat ABS luxe uitvoering (190mm) voor UWL - Antraciet, Wit of Zilvergrijs
- 2x EVA LED onderwaterlicht - 6 leds multicolour warm wit - RGBW PSU - 10m 7-aderig kabel
- 5m EVA Optic DMX kabel

ARTIKELNUMMER	OMSCHRIJVING	€
C 0316162	EVAstream PRO 350m ³ set met ABS accessoires - Antraciet	16.174,00
C 0316163	EVAstream PRO 350m ³ set met ABS accessoires - Wit	16.174,00
C 0316170	EVAstream PRO 350m ³ set met ABS accessoires - Zilvergrijs	16.174,00

EVASTREAM MAX INBOUW COMPLETE SETS

EVASTREAM MAX 450M³/H SET

EVAstream inbouw - ABS accessoires, 2x RGBW helder wit onderwaterlicht - Piëzo bediening



De set omvat

- 1x Standard PP installatie nis (incl. verpakking, schroeven en wartels - excl. kabelbeschermingslang)
- 3x ABS installatienis voor onderwaterverlichting (2x) en piëzobesturing (1x)
- 1x EVAstream MAX turbine met 5m 3x1x16mm² kabel
- 1x EVAstream MAX motorsturing ECA ready
- 1x Aansturing piëzo3 unit (incl. 10m 7x0.5mm², 1m kabelbuis ø13mm) - Antraciet, Wit of Zilvergrijs.
- 1x ABS Frontplaat (incl. montagemateriaal) - Antraciet, Wit of Zilvergrijs
- 2x Afdekplaat ABS luxe uitvoering (190mm) voor UWL - Antraciet, Wit of Zilvergrijs
- 2x EVA LED onderwaterlicht - 6 leds multicolour koud wit - RGBW PSU - 10m 7-aderig kabel
- 5m EVA Optic DMX kabel

ARTIKELNUMMER	OMSCHRIJVING	€
C 0316144	EVAstream MAX 450m ³ set met ABS accessoires - Anthracite	21.839,00
C 0316145	EVAstream MAX 450m ³ set met ABS accessoires - Wit	21.839,00
C 0316168	EVAstream MAX 450m ³ set met ABS accessoires - Zilvergrijs	21.839,00

EVASTREAM MAX 450M³/H SET

EVAstream inbouw - ABS toebehoren, 2x RGBW warm wit onderwaterlicht - Piëzo bediening



De set omvat

- 1x Standaard PP installatie nis (incl. verpakking, schroeven en wartels - excl. kabelbeschermingslang).
- 3x ABS installatienis voor onderwaterverlichting (2x) en piëzobesturing (1x)
- 1x EVAstream MAX turbine met 5m 3x1x16mm² kabel
- 1x EVAstream MAX motorsturing ECA ready
- 1x Aansturing piëzo3 unit (incl. 10m 7x0.5mm², 1m kabelbuis ø13mm) - Antraciet, Wit of Zilvergrijs.
- 1x ABS Frontplaat (incl. montagemateriaal) - Antraciet, Wit of Zilvergrijs
- 2x Afdekplaat ABS luxe uitvoering (190mm) voor UWL - Antraciet, Wit of Zilvergrijs
- 2x EVA LED onderwaterlicht - 6 leds multicolour warm wit - RGBW PSU - 10m 7-aderig kabel**
- 5m EVA Optic DMX kabel

ARTIKELNUMMER	OMSCHRIJVING	€
C 0316164	EVAstream MAX 450m ³ set met ABS accessoires - Antraciet	21.839,00
C 0316165	EVAstream MAX 450m ³ set met ABS accessoires - Wit	21.839,00
C 0316171	EVAstream MAX 450m ³ set met ABS accessoires - Zilvergrijs	21.839,00

EVASTREAM OPBOUWMONTAGE

Kies eerst de sterkte van de turbine (FIT, PRO of MAX) met de gewenste kleur van de behuizing (antraciet, wit of RVS).
Te completeren met een montagebeugel.

EVAstream turbine

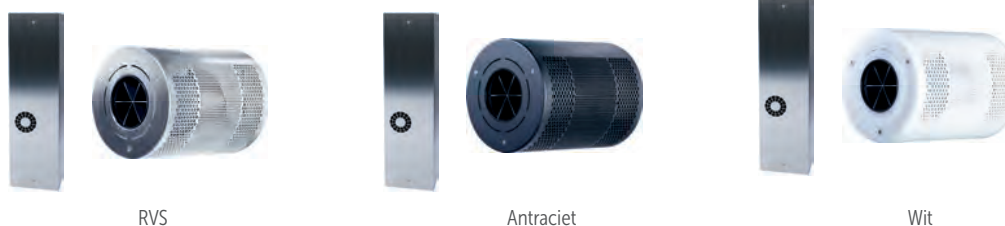

EVAstream-FIT

225-SM1-EXEC opbouwjetstream, met fijn-haarfilter
1,2 kW-230V - 225m³/h - 5,5 meter/seconde, voorzien van 5 meter kabel 3x16mm²
inclusief motorregeling, excl. controller

ARTIKELNUMMER	OMSCHRIJVING	€
C 0316103	EVAstream Fit, afwerking in RVS	11.846,00
C 0316148	EVAstream Fit, afwerking in ABS antraciet	11.076,00
C 0316149	EVAstream Fit, afwerking in ABS wit	11.076,00

EVAstream-PRO

350-SM2-EXEC opbouwjetstream, met fijn-haarfilter,
2 kW-230V - 350m³/h - 8,5 meter/seconde, voorzien van 5 meter kabel 3x16mm²
inclusief motorregeling, excl. controller

ARTIKELNUMMER	OMSCHRIJVING	€
C 0316101	EVAstream Pro, afwerking in RVS	12.979,00
C 0316146	EVAstream Pro, afwerking in ABS antraciet	12.209,00
C 0316147	EVAstream Pro, afwerking in ABS wit	12.209,00

EVAstream-MAX

450-SM2-EXEC opbouwjetstream, met fijn-haarfilter,
2,4 kW-230V - 450m³/h - 2 x 5,5 meter/seconde, voorzien van 5 meter kabel 6x16mm²
inclusief motorregeling, excl. controller

ARTIKELNUMMER	OMSCHRIJVING	€
C 0316105	EVAstream Max, afwerking in RVS	19.981,00
C 0316150	EVAstream Max, afwerking in ABS antraciet	18.440,00
C 0316151	EVAstream Max, afwerking in ABS wit	18.440,00

EVAsream montage



Mijin
pomaz

Voor onderdelen kunt u terecht op Mijin Pomaz.
Altijd up-to-date toegang tot actuele informatie

MONTAGEBEUGEL

2mm RVS 316

ARTIKELNUMMER	OMSCHRIJVING	€
C 0316018	RVS montagehoekplaat 0/40mm (SM-A01)	267,00
C 0316019	RVS montagehoekplaat 80/120mm (SM-A02)	267,00
C 0316020	RVS montagehoekplaat 160/200mm (SM-A03)	267,00
C 0316021	RVS montagebeugel voor bevestiging op wand (SM-A04)	176,00



Veiligheid:

De EVAsream is tot in perfectie doorontwikkeld. De zwemmachine voldoet aan zeer strenge kwaliteits- en veiligheidseisen. Inclusief de internationale veiligheidsnormen voor privé zwembaden (EN 16582-1).

Belangrijke informatie voor de gebruikers om goed te communiceren, zie ook documentatie ; EVAsream is een krachtige machine. De machine bevat o.a. een zeer krachtige motor met roterende schroef. Net als bij iedere machine dient de gebruiker zijn of haar eigen veiligheid en de veiligheid van andere gebruikers altijd in acht te nemen.

EVA EXPERIENCE CONTROL



EVA Experience web app



EVA piëzo unit
voor droge omgesing



EVA piëzo unit
voor onder water

EVA Experience web app

De EVAstream wordt standaard geleverd met een EVA Experience Controller (ECA), die gebruikers toegang geeft tot de EVA Experience Web App. In de web app kunt u selecteren op welke snelheid u wilt zwemmen en hoe lang. Of kies een van de vooraf ingestelde workouts om jezelf nog meer uit te dagen. Als je een EVAstream met EVA onderwaterverlichting, kunnen de lichten tijdens een geselecteerde zwemworkout worden gesynchroniseerd, die je door de oefeningen leiden.

Web app voor het bedienen van EVA verlichting

De EVA Experience web app kan ook worden gebruikt om uw EVA lampen te bedienen. Stel verschillende zones voor het synchroniseren van de lichten per gebied, dim de lichten, kies een vooraf ingestelde kleur of kies voor een van kleur veranderende scène, eenvoudig. Als u alleen EVA-verlichting hebt en geen EVAstream, heeft u de apart verkrijgbare EVA Experience Controller (EVA-ECA-PRO) nodig om de web app te kunnen gebruiken.

EVA Experience Tablet Set voor eenvoudige bediening

De EVA Experience web app is toegankelijk via een tablet (zie technische vereiste om na te gaan welke tablets geschikt zijn). Wij raden aan een iPad 9e generatie voor de beste ervaring. Vanaf 2023 bieden wij een speciale EVA Experience Tablet Set met een iPad met oplaadhoes en wandunit voor draadloze inductie opladen, voor uw gemak.

EVA Piëzo units

Naast de Tablet Set, hebben we Piëzo eenheden voor het bedienen van EVAstream en lichten van binnen of buiten het zwembad. Verander de zwemsnelheid of stel een andere lichtkleur in, allemaal met één druk op de knop. De web app kan ook gecombineerd worden met de Piëzo unit in het zwembad. Gebruik de tablet met web app voor het instellen van uw training, ga het zwembad en start (of pauzeer) je training, of verander de zwemsnelheid vanuit het zwembad met de Piëzo knoppen.



EVA OPTIC CONTROL

EVA EXPERIENCE WEB APP



ARTIKELNUMMER	OMSCHRIJVING	€
C 0316031	bevat: Apple iPad 9th generation (10,2 inch) - antraciet (space grey) Magnetische inductie laadkoffer voor iPad 9th gen. - Zwart Magnetische inductie-wandoplader - Zwart	1.040,00
C 0316039	Eva controller APP BCB inclusief voeding. Gemonteerd in IP66 behuizing	662,00

EVA PIËZO BEDIENING



Voor droge omgeving

ARTIKELNUMMER	OMSCHRIJVING	€
C 0316057-A	Piëzo control bediening (droog) 4xpiëzo - Antraciet	397,00
C 0316057	Piëzo bediening unit (droog) 4xpiëzo - Wit	397,00



Voor in het bad

ARTIKELNUMMER	OMSCHRIJVING	€
C 0316052	EVAstream 3-knops piezo, antraciet, 10 meter kabel, excl. inbouwnis 0208043	510,00
C 0316052-30	EVAstream 3-knops piezo, antraciet, 30 meter kabel, excl. inbouwnis 0208043	604,00
C 0316053	EVAstream 3-knops piezo, wit, 10 meter kabel, exclusief inbouwnis 0208043	510,00
C 0316053-30	EVAstream 3-knops piezo, wit, 30 meter kabel, exclusief inbouwnis 0208043	604,00
C 0316054	EVAstream 3-knops piezo, zilvergrijs, 10 meter kabel, excl. inbouwnis 0208043	510,00
C 0316054-30	EVAstream 3-knops piezo, zilvergrijs, 30 meter kabel, excl. inbouwnis 0208043	604,00
C 0316059	RVS sierflens voor piëzo bediening	275,00

BEDIENINGS- EN KABELOPTIES

ARTIKELNUMMER	OMSCHRIJVING	€
C 0316072	EVA stream Architec control pro	1.610,00
C 0316030	EVA Stream kabelbeschermingslangø 13mm per rol 25m ¹	105,00
C 0316032	EVA Stream kabelbeschermingslangø 30mm, t.b.v. motorkabel	204,00
C 0316035	Kabelverdeeldoos voor 1 turbine, 3x16mm ² naar 3x 25mm ²	221,00
C 0316033	Verlengkabel 25mm ² , zwart 20 meter	306,00
E 0208100	EVA Optic DMX-kabel, prijs per strekkende meter	4,95

UWE JETSTREAM TRIVA



Eigenschappen

- Ontwikkeld voor professionele training en veeleisende zwemmers.
- Fabrikant UWE is, naar eigen zeggen, de uitvinder van de JetStream. De kracht en kennis van UWE toont zich in het unieke model TriVa.
- Rechthoekige RVS afwerking (640x220mm-bxh) en piëzo-bediening (141x220mm-bxh), inclusief veilige en separate aanzuigroosters.
- Leverbaar in 3 capaciteiten, te bedienen via piëzo-bediening.

De TriVA-nozzles

De TriVA-nozzles zijn berekend met behulp van de nieuwste simulatietechnologie. Zoals onze computer gegenereerde stroomsimulaties laten zien, zijn ze: ontworpen om een ondiepe stroming net onder het wateroppervlak op te bouwen, waar de atleet de weerstand nodig heeft tijdens zwemtraining - op borst en schouders. Het bijmengen van lucht wordt bewust vermeden, omdat dit leidt tot turbulentie van het water aan het oppervlak. Op deze manier wordt een optimaal egaal zwemkanaal te vormen.

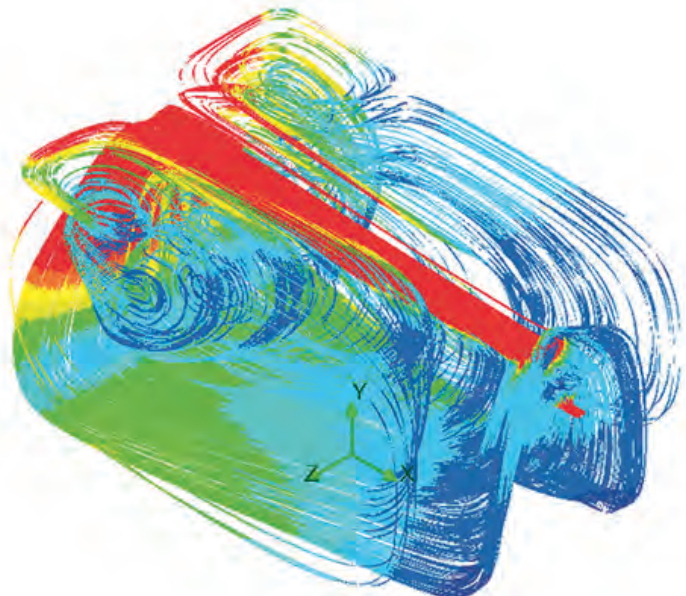

UWE JETSTREAM TRIVA

TRIVA MODEL 75M³/H

Uitgevoerd met piëzo-bediening 1-staps, 1 pomp en 2 Wave 40 aanzuigroosters (285x285mm).



ARTIKELNUMMER	OMSCHRIJVING	€
C 0315000	Inbouwset ABS voor betonbaden	3.345,00
C 0315010	Flensset voor foliebaden	816,00
C 0315005	Afbouwset 3,5 kW - 230/400 V (3F) met 1 pomp, maximaal 75m ³ /h, voorzien van piëzo-bediening opgenomen vermogen 3,4 kW/5,8 A	8.082,00

TRIVA MODEL 150M³/H

Uitgevoerd met piëzo-bediening 2-staps, 2 pompen en 4 Wave 40 aanzuigroosters (285x285mm)



ARTIKELNUMMER	OMSCHRIJVING	€
C 0315001	Inbouwset ABS voor betonbaden	4.045,00
C 0315011	Flensset voor foliebaden	1.086,00
C 0315006	Afbouwset 2 x 3,5 kW - 230/400 V (3F) met 2 pompen, maximaal 150m ³ /h, voorzien van piëzo-bediening opgenomen vermogen 3,4 kW/5,8 A	8.835,00

TRIVA MODEL 225M³/H

Uitgevoerd met piëzo-bediening 3-staps, 3 pompen en 2 Wave 100 aanzuigroosters (545x338mm-bxh).



ARTIKELNUMMER	OMSCHRIJVING	€
C 0315002	Inbouwset ABS voor betonbaden	4.560,00
C 0315012	Flensset voor foliebaden	1.306,00
C 0315007	Afbouwset 3 x 3,5 kW - 230/400 V (3F) met 3 pompen, maximaal 225m ³ /h, voorzien van piëzo-bediening opgenomen vermogen 3,4 kW/5,8 A	10.455,00

JET VAG



Eigenschappen

- Armatuur Ø 42 mm met lucht- en wateraanvoerregeling.
- Inbouwset Ø 63/75 mm met 2 opties
- Standaard uitgerust met rvs piëzo bediening.



Montageset

1) Kies eerst jouw inbouwset:

- Inbouwset Ø 63 of Ø 90 met kranen en slangen

ARTIKELNUMMER	OMSCHRIJVING	€
C 0325001	Behuizing D63 met pakkingen en flenzen	530,00
C 0325000	Behuizing D90 met pakkingen en flenzen	610,00

2) Kies jouw afbouwset:

- Armatuur (wit/gekleurd)
- Pomp
- Schakelkast met afstandsbediening
- Lucht slang



Frontpaneel + piëzo in standaarduitvoering wit, ook leverbaar in grijs en antraciet



Aangepaste schakelkast met afstandsbediening



NCC-pomp



Afstandsbediening

ARTIKELNUMMER	OMSCHRIJVING	KW	HP	FASE	DEBIET BIJ 1 BAR	€
C 0325004	Afbouwset Jet Vag, kleur wit, 1,5kW, 230V, 60m ³ /h met piezo bediening.	1.5	2	Mono	60	2.071,00
C 0325004-G	Afbouwset Jet Vag, kleur grijs, 1,5kW, 230V, 60m ³ /h met piezo bediening.	1.5	2	Mono	60	2.309,00
C 0325005	Afbouwset Jet Vag, kleur wit, 2,2kW, 230V, 70m ³ /h met piezo bediening.	2.2	3	Mono	70	2.163,00
C 0325005-G	Afbouwset Jet Vag, kleur grijs, 2,2kW, 230V, 70m ³ /h met piezo bediening.	2.2	3	Mono	70	2.399,00
C 0325006	Afbouwset Jet Vag, kleur wit, 3,0kW, 400V, 80m ³ /h met piezo bediening.	3	4	Tri	80	2.352,00
C 0325006-G	Afbouwset Jet Vag, kleur grijs, 3,0kW, 400V, 80m ³ /h met piezo bediening.	3	4	Tri	80	2.589,00

JET VAG JUNIOR



Eigenschappen

- MGD 300-serie, 1- of 3-fasige pomp
- Harsverzegelde motor met 5 jaar garantie
- Inbouwset voor liner-, beton- of polyesterzwembaden
- Frontpaneel uit één stuk met armatuur Ø 35 mm en drukknop
- Schakelkast
- 2 pvc kranen Ø 63 mm
- Voorzien van PN drukker
- Voorzien van slangen voor lucht venturi werking



Montageset



Pomp
MGD + 3 pk



Aangepaste schakelkast met
afstandsbediening

ARTIKELNUMMER	OMSCHRIJVING	DEBIET BIJ 1 BAR	HP	FASE	Ø	€
C 0325002	Jet Vag Junior compleet (inbouw-, flens-, en afbouwset) kleur wit, 2,2kW, 230V, 50m ³ /h. PN bediening.	50	3	Mono	63 mm	1.679,00
C 0325003	Jet Vag Junior compleet (inbouw-, flens-, en afbouwset) kleur wit, 2,2kW, 400V, 50m ³ /h. PN bediening.	50	3	Tri	63 mm	1.679,00

TAIFUN



Eigenschappen

- In brons uitgevoerd, met zichtbare delen in RVS AISI 316/nikkel-vertind.
- Aanzuig uitgevoerd volgens DIN-norm.
- Grijpbeugels als optie te bestellen



Motorvermogen	<i>P₁ = 3,4 kW</i>	Pompcapaciteit	<i>max 60 m³/h</i>
Motorspanning	<i>3~230/400 V</i>	Leidingaansluiting	<i>instortdeel) 2½" F zuig en 2½" pers</i>
Amperage 230/400	<i>8,7/5,0A</i>	Materiaal	<i>Brons (rotguss) en RVS 316 afwerking in bad</i>

ARTIKELNUMMER	OMSCHRIJVING	€
C 0311610	<i>Inbouwset, inbouwdiepte 24cm voor betonbaden, aansluitingen 2 x 2½" F</i>	888,00
C 0311611	<i>Inbouwset, inbouwdiepte 15cm voor betonbaden, aansluitingen 2 x 2½" F</i>	846,00
C 0318721	<i>Flensset voor foliebaden</i>	104,00
C 0318716	<i>Flensset voor prefab baden</i>	334,00
C 0311625	<i>Afbouwset 2,6 kW - rond - 230/400 V (3F), maximaal 60m³/h, voorzien van piëzo-bediening en 5 meter kabel</i>	3.992,00
C 0311638	<i>Afbouwset 2,2 kW - rond - 230 V, maximaal 48m³/h, voorzien van piëzo-bediening en 5 meter kabel</i>	4.286,00
C 0318799	<i>Grijpbeugel RVS</i>	359,00
C 0311630	<i>Afbouwset 2,6 kW - rechthoekig - 230/400 V (3F), maximaal 60m³/h, voorzien van piëzo-bediening en 5 meter kabel</i>	4.259,00
C 0318702	<i>Grijpbeugels set RVS voor rechthoekig model</i>	372,00

TAIFUN DUO



Eigenschappen

- In brons uitgevoerd, met zichtbare delen in RVS AISI 316/nikkel-vertind.
- Aanzuig uitgevoerd volgens DIN-norm.
- Grijpbeugels als optie te bestellen

Motorvermogen	<i>P1 = 3,4 kW</i>	Pompcapaciteit	<i>max 60 m³/h</i>
Motorspanning	<i>3~230/400 V</i>	Leidingaansluiting	<i>instortdeel) 2½" F zuig en 2½" pers</i>
Amperage 230/400	<i>8,7/5,0A</i>	Materiaal	<i>Brons (rotguss) en RVS 316 afwerking in bad</i>

ARTIKELNUMMER	OMSCHRIJVING	€
C 0311613	<i>Inbouwset, inbouwdiepte 24cm voor betonbaden, aansluitingen 2 x 2½" F</i>	1.003,00
C 0318721	<i>Flensset voor foliebaden</i>	104,00
C 0318716	<i>Flensset voor prefab baden</i>	334,00
C 0311642	<i>Afbouwset 2,6 kW - rond - 230/400 V (3F), maximaal 60m³/h, voorzien van piëzo-bediening en 5 meter kabel</i>	4.909,00
C 0311637	<i>Afbouwset 2,2 kW - rond - 230 V, maximaal 48m³/h, voorzien van piëzo-bediening en 5 meter kabel</i>	5.186,00
C 0318799	<i>Grijpbeugel RVS</i>	359,00

EVOLUTION



Eigenschappen

- Vlak, dynamisch en elegant design.
- Veilige aanzuig middels 2 roosters \varnothing 280mm, uitgevoerd volgens DIN-norm.
- Het gebruik van 2 aparte aanzuigroosters zorgt voor een betere waterstroming in het zwembad en een verhoogde capaciteit.

Motorvermogen	<i>P1 = 3,4 kW</i>	Pompcapaciteit	<i>max 60 m³/h</i>
Motorspanning	<i>3~230/400 V</i>	Leidingaansluiting	<i>(instortdeel) 2 x 2½" zuig en 2 x 2" pers</i>
Amperage 230/400	<i>8,7/5,0A</i>	Materiaal	<i>Brons (rotguss) en RVS 316 afwerking in bad</i>



ARTIKELNUMMER	OMSCHRIJVING	€
C 0311674	<i>Inbouwset, inbouwdiepte 24cm voor betonbaden, aansluitingen 2 x 2" F (pers), 2 x 2½" F (aanzuig)</i>	1.312,00
C 0318719	<i>Flensset voor foliebaden</i>	174,00
C 0311676	<i>Afbouwset 2,6 kW – 230/400 V (3F), maximaal 60m³/h voorzien van piëzo-bediening en 2 veilige aanzuigroosters \varnothing 280mm</i>	3.520,00
C 0318762	<i>Konsole voor 1,5, 2,2 en 2,6 kW pompen</i>	323,00
C 0318763	<i>Konsole voor pompen vanaf 3 kW</i>	363,00



Wij
pomaz

Voor onderdelen kunt u terecht op Mij Pomaz.
Altijd up-to-date toegang tot actuele informatie

UWE JETSTREAM PURO COMPACT



Eigenschappen

- Puristische jetstream, zonder bijmenging lucht.
- Uitgevoerd met de bewezen 'FLAT-Stream' spleettechnologie van UWE, bekend van het unieke model TriVa.
- Geïntegreerde veiligheid tegen aanzuiging haar en piëzo-bediening met aan/uit indicatie (rood/blauw).
- Afwerking in gepolijst hoogglans plat RVS, 300x500x20mm (bxhxd).
- beschikbaar in uitvoering 56 of 65 m³/h (230V of 400V)

Motorvermogen	<i>P1 = 3,5 kW</i>	Pompcapaciteit	<i>max 65 m³/h</i>
Motorspanning	<i>230/400V</i>	Leidingaansluiting	<i>(instortdeel) Ø75M zuig en Ø 75M pers</i>
Amperage 230/400	<i>230/400 10,6/6,1 A</i>	Materiaal	<i>Kunststof ABS en RVS 316 afwerking in bad</i>

ARTIKELNUMMER	OMSCHRIJVING	€
C 0315071	<i>Inbouwset ABS voor betonbaden</i>	1.388,00
C 0315073	<i>Flensset voor foliebaden</i>	398,00
C 0315072	<i>Afbouwset 3,5 kW - 230/400 V (3F) met 1 pomp, maximaal 65m³/h, voorzien van piëzo-bediening</i>	4.370,00
C 0315075	<i>Afbouwset 3,2 kW - 230 V met 1 pomp, maximaal 56m³/h, voorzien van piëzo-bediening</i>	4.480,00

UWE JETSTREAM JUNO



Eigenschappen

- Met rechthoekige RVS afwerking 267x325mm (bxh).
- Verstelbare nozzle voor richting en piëzo-bediening.
- beschikbaar in 65 m³/h uitvoering
- Grijpbeugels als optie te bestellen

Motorvermogen	<i>P1 = 3,5 kW</i>	Pompcapaciteit	<i>max 65 m³/h</i>
Motorspanning	<i>230/400V</i>	Leidingaansluiting	<i>(instortdeel) Ø75M zuig en Ø 75M pers</i>
Amperage 230/400	<i>230/400 10,6/6,1 A</i>	Materiaal	<i>Kunststof ABS en RVS 316 afwerking in bad</i>

ARTIKELNUMMER	OMSCHRIJVING	€
C 0315020	<i>Inbouwset ABS voor betonbaden</i>	534,00
C 0315021	<i>Flensset voor folie- en prefabbaden</i>	250,00
C 0315022	<i>Afbouwset 3,5 kW - 230/400 V (3F), maximaal 65m³/h voorzien van piëzo-bediening, opgenomen vermogen 3,4 kW/5,8 A</i>	4.915,00
C 0315023	<i>Grijpbeugel RVS</i>	560,00



ADVIES SPECIALE PROJECTEN

Heeft u een specifieke vraag over bijvoorbeeld bouwkundige whirlpools, massage-elementen of andere speciale projecten en vind u in deze catalogus niet wat u zoekt?

Neem dan contact met ons op! 📞 +31 (0)40 285 66 58

powiaz

A member of *Pollet* Pool Group

04

FOLIEBEKLEDING EN RANDTEGELS

ALKORPLAN ZWEMBADFOLIE

VOGUE

TOUCH

2000 SERIE

XTREME

SCHEIDINGSVLIEZEN

ALKOR BEVESTIGINGS- EN
REINIGINGSMATERIALEN

PPG KERAMISCHE TEGELS

NATURE STONE

AQUA EASY ISOSTONE BOUWSTENEN

THERMOSTONE PLUS BOUWSTENEN

Filtertechniek

Pomptechniek

Verwarming en besturingen

Meet- en regeltechniek

PVC

Accessoires

Afdekkingen

Onderhoud

Index

ALKORPLAN VOGUE

NIE
UW

De RENOLIT ALKORPLAN VOGUE-collectie is de nieuwe reeks van 2 mm zwembadfolies, van hoge kwaliteit, met dezelfde technische eigenschappen als de TOUCH-reeks. Deze collectie is geïnspireerd op interieurdesign en trends. Dit jaar lanceert VOGUE 3 versterkte folieontwerpen, bedrukt en met reliëf, met antislip-eigenschappen van klasse C, evenals hun overeenkomstige vloeibare PVC's.

4



Vintage



Urban



Summer

Deze folie is standaard niet voorradig. Levertijd op aanvraag.

ARTIKELNUMMER	OMSCHRIJVING	DIKTE	BREEDTE	LENGTE	ROLLEN / PALLET	€
A 0405269	Zwembadfolie Alkorplan Vogue 2,0mm Vintage	2mm	1.65m	21m	4	34,65m ² rol 2.034,00
A 0405270	Zwembadfolie Alkorplan Vogue 2,0mm Urban	2mm	1.65m	21m	4	34,65m ² rol 2.034,00
A0405271	Zwembadfolie Alkorplan Vogue 2,0mm Summer	2mm	1.65m	21m	4	34,65m ² rol 2.034,00

VLOEIBARE PVC

ARTIKELNUMMER	OMSCHRIJVING	€
A 0411666	Folie vloeibaar PVC Alkorplan Vogue 0,9kg, Vintage	81,00
A 0411667	Folie vloeibaar PVC Alkorplan Vogue 0,9kg, Urban	81,00
A 0411668	Folie vloeibaar PVC Alkorplan Vogue 0,9kg, Summer	81,00



ALKORPLAN TOUCH

Versterkte folie met exclusieve 3D designs en opdrukken, geïnspireerd door de natuur! Ideaal om uw zwembad een geraffineerde, stijlvolle look te geven. RENOLIT ALKORPLAN TOUCH is het eerste versterkte zwembadfolie met steenmotief. Met 2 mm dikte is dit de sterkste en duurzaamste liner die vandaag op de markt verkrijgbaar is. Het imitatiesteenmotief van TOUCH folie geeft zwembaden een natuurlijk exotische uitstraling met tegelijk een persoonlijke touch. Het resultaat is een even uniek als exclusief zwembad!

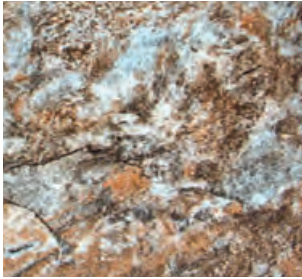

Authentic



Relax

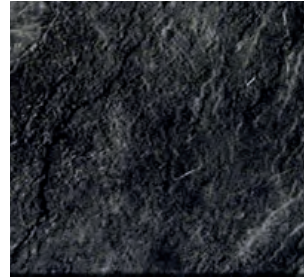

Elegance



Vanity



Sublime

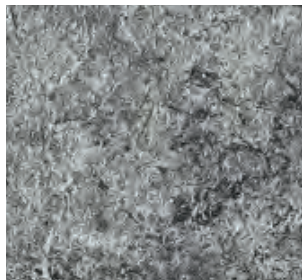

Prestige



Origin

ARTIKELNUMMER	OMSCHRIJVING	DIKTE	BREEDTE	LENGTE	ROLLEN	PALLET	€
A 0405241	Zwembadfolie Alkorplan 3000 2,0mm- authentic	2 mm	1.65 m	21 m	4	34,65m ² /rol	2.044,35
A 0405242	Zwembadfolie Alkorplan 3000 2,0mm- relax	2 mm	1.65 m	21 m	4	34,65m ² /rol	2.044,35
A 0405277	Zwembadfolie Alkorplan 2000 1,5mm- elegance	1,5 mm	1.65 m	21 m	4	34,65m ² /rol	2.044,25
A 0405246	Zwembadfolie Alkorplan 3000 2,0mm- vanity	2 mm	1.65 m	21 m	4	34,65m ² /rol	2.044,35
A 0405247	Zwembadfolie Alkorplan 3000 2,0mm- sublime	2 mm	1.65 m	21 m	4	34,65m ² /rol	2.044,35
A 0405248	Zwembadfolie Alkorplan 3000 2,0mm- prestige	2 mm	1.65 m	21 m	4	34,65m ² /rol	2.044,35
A 0405259	Zwembadfolie Alkorplan 3000 2,0mm- origin	2 mm	1.65 m	21 m	4	34,65m ² /rol	2.044,35

Vloeibare pvc

ARTIKELNUMMER	OMSCHRIJVING	€
A 0411617	Folie vloeibaar vernis Alkorplus 0,9kg, authentic	81,00
A 0411618	Folie vloeibaar vernis Alkorplus 0,9kg, relax	81,00
A 0411619	Folie vloeibaar vernis Alkorplus 0,9kg, elegance	81,00
A 0411650	Folie vloeibaar vernis Alkorplus 0,9kg, vanity	81,00
A 0411651	Folie vloeibaar vernis Alkorplus 0,9kg, sublime	81,00
A 0411652	Folie vloeibaar vernis Alkorplus 0,9kg, prestige	81,00
A 0411654	Folie vloeibaar vernis Alkorplus 0,9kg, origin	81,00

RENOLIT ALKORPLAN RELIEF

Kleur krijgt nu ook reliëf

Ontdek RENOLIT ALKORPLAN RELIEF: een uitgebreide collectie kleuren met hoogwaardige antislipeigenschappen voor de afdichting van uw zwembad.

Kies tussen klassieke of meer verfijnde kleuren, en frisse, warme of natuurlijke waterkleuren.

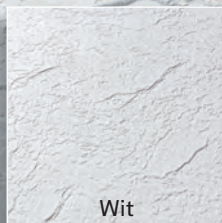

Wit



Zand



Lichtblauw



Adriatisch Blauw

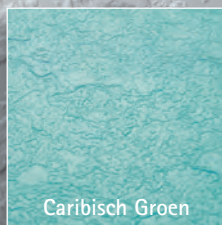

Caribisch Groen



Lichtgrijs



Donkergrijs



Zwart



Rely on it.

www.nl.alkorplan.info

ALKORPLAN 2000

Wereldwijd worden versterkte membranen het meest gebruikt als zwembadliner. Hun succes is niet alleen te danken aan de aantrekkelijke vormgeving en betaalbare prijs, maar ook aan de snelle en eenvoudige montage en de waterdichtheidsgarantie van 10 jaar.

Geschikt tot een maximale watertemperatuur van 32°. Het advies is om geen verschillende rolbreedtes toe te passen in een zwembad. (dit i.v.m. eventuele kleurverschillen. Tevens adviseren wij u om de batchnummers in uw administratie op te nemen.



De getoonde stalen zijn drukwerkkleuren en kunnen licht afwijken van de werkelijke kleur, vraag naar de kleurenstalen om de juiste kleur te bepalen.

< 10 jaar garantie

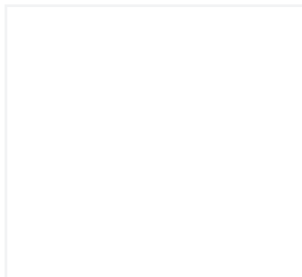

Wit ±RAL 9016

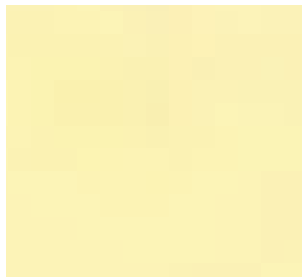

Zand ±RAL 1015



Licht blauw ±RAL 5024



Adria blauw ±RAL 5012



Caraïbisch groen ±RAL 6027

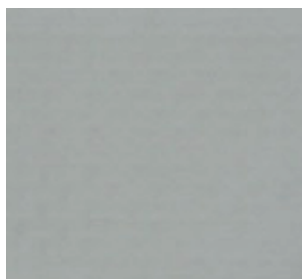

Licht grijs ±RAL 7004

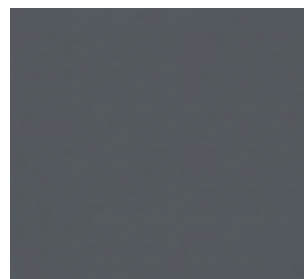

Antraciet ±RAL 7012/7017

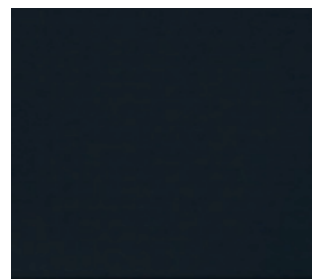

Zwart (enkel in 1.65m)

Alkorplan 2000 - rolbreedte 2,05 m

ARTIKELNUMMER	OMSCHRIJVING	DIKTE	BREEDTE	LENGTE	ROLLEN / PALLET	€
A 0405215	Alkorplan 2000 Adria blauw	1.5 mm	2,05 m	25 m	8 51,25 m ² /rol	1.793,75
A 0405227	Alkorplan 2000 caraïbisch groen	1.5 mm	2,05 m	25 m	8 51,25 m ² /rol	1.793,75
A 0405230	Alkorplan 2000 Hemelsblauw	1.5 mm	2,05 m	25 m	8 51,25 m ² /rol	1.793,75
A 0405228	Alkorplan 2000 Wit	1.5 mm	2,05 m	25 m	8 51,25 m ² /rol	1.793,75
A 0405231	Alkorplan 2000 Zand	1.5 mm	2,05 m	25 m	8 51,25 m ² /rol	1.793,75
A 0405232	Alkorplan 2000 Grijs	1.5 mm	2,05 m	25 m	8 51,25 m ² /rol	1.793,75
A 0405249	Alkorplan 2000 Antraciet	1.5 mm	2,05 m	25 m	8 51,25 m ² /rol	1.793,75

Alkorplan 2000 - rolbreedte 1,65 m

ARTIKELNUMMER	OMSCHRIJVING	DIKTE	BREEDTE	LENGTE	ROLLEN / PALLET	€
A 0405225	Alkorplan 2000 Adria blauw	1.5 mm	1,65 m	25 m	8	41,25 m ² /rol 1.526,25
A 0405217	Alkorplan 2000 caraïbisch groen	1.5 mm	1,65 m	25 m	8	41,25 m ² /rol 1.526,25
A 0405229	Alkorplan 2000 Hemelsblauw	1.5 mm	1,65 m	25 m	8	41,25 m ² /rol 1.526,25
A 0405218	Alkorplan 2000 Wit	1.5 mm	1,65 m	25 m	8	41,25 m ² /rol 1.526,25
A 0405219	Alkorplan 2000 Zand	1.5 mm	1,65 m	25 m	8	41,25 m ² /rol 1.526,25
A 0405235	Alkorplan 2000 Grijs	1.5 mm	1,65 m	25 m	8	41,25 m ² /rol 1.526,25
A 0405245	Alkorplan 2000 Antraciet	1.5 mm	1,65 m	25 m	8	41,25 m ² /rol 1.526,25
A 0405233	Alkorplan 2000 Zwart	1.5 mm	1,65 m	25 m	8	41,25 m ² /rol 1.526,25

Alkorplan 2000 relief antislip - rolbreedte 1,65 m

ARTIKELNUMMER	OMSCHRIJVING	DIKTE	BREEDTE	LENGTE	ROLLEN / PALLET	€
A 0407301	Alkorplan Relief Adria blauw	1.8 mm	1,65 m	25 m	8	41,25 m ² /rol 49,00
A 0407302	Alkorplan Relief Caraïbisch groen	1.8 mm	1,65 m	25 m	8	41,25 m ² /rol 49,00
A 0407303	Alkorplan Relief Hemelsblauw	1.8 mm	1,65 m	25 m	8	41,25 m ² /rol 49,00
A 0407300	Alkorplan Relief Wit	1.8 mm	1,65 m	25 m	8	41,25 m ² /rol 49,00
A 0407305	Alkorplan Relief Grijs	1.8 mm	1,65 m	25 m	8	41,25 m ² /rol 49,00
A 0407306	Alkorplan Relief Antraciet	1.8 mm	1,65 m	25 m	8	41,25 m ² /rol 49,00
A 0407299	Alkorplan Relief Zwart	1.8 mm	1,65 m	25 m	8	41,25 m ² /rol 49,00
A 0407304	Alkorplan Relief Zand	1.8 mm	1,65 m	25 m	8	41,25 m ² /rol 49,00

Vloeibare pvc 0,9 kg is geschikt voor circa 45m¹ lasnaad, werkwijze voor verdunnen op verpakking vermeld.

ARTIKELNUMMER	OMSCHRIJVING	€
A 0411605	Vloeibare PVC Alkorplan 2000 Adria blauw 0,9 kg	56,00
A 0411607	Vloeibare PVC Alkorplan 2000 Caraïbisch groen 0,9 kg	56,00
A 0411606	Vloeibare PVC Alkorplan 2000 Hemelsblauw 0,9 kg	56,00
A 0411608	Vloeibare PVC Alkorplan 2000 Wit 0,9 kg	56,00
A 0411610	Vloeibare PVC Alkorplan 2000 Zand 0,9 kg	56,00
A 0411612	Vloeibare PVC Alkorplan 2000 Grijs 0,9 kg	56,00
A 0411620	Vloeibare PVC Alkorplan 2000 Antraciet 0,9 kg	56,00
A 0411613	Vloeibare PVC Alkorplan 2000 Zwart 0,9 kg	56,00

ALKORPLAN XTREME

De XTREME folie met gegarandeerde kleurechtheid en vlekbestendigheid is ongeëvenaard in de zwembadsector. Zwemmen in een zwembad met Renolit Alkorplan Xtreme is keer op keer een unieke beleving!

Geschikt tot een maximale watertemperatuur van 32°. Het advies is om geen verschillende rolbreedtes toe te passen in een zwembad. (dit i.v.m. eventuele kleurverschillen. Tevens adviseren wij u om de batchnummers in uw administratie op te nemen.



De getoonde stalen zijn drukwerkkleuren en kunnen licht afwijken van de werkelijke kleur, vraag naar de kleurenstalen om de juiste kleur te bepalen.

< 10 jaar garantie op waterdichtheid

< 5 jaar garantie op kleur en vlekvorming

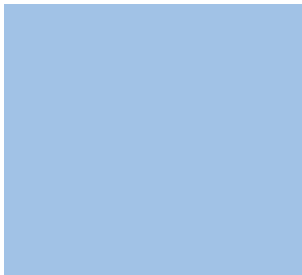

Blue fresh



Azur



Silver



Volcano



Onyx

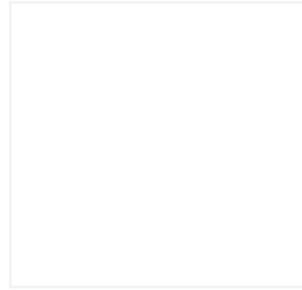

Ice

Alkorplan Xtreme - rolbreedte 2,05 m

ARTIKELNUMMER	OMSCHRIJVING	DIKTE	BREEDTE	LENGTE	ROLLEN / PALLET	€
A 0405263	Alkorplan Xtreme Blue Fresh	1.5 mm	2,05 m	25 m	8	51,25 m ² rol 2.408,75
A 0405260	Alkorplan Xtreme Silver	1.5 mm	2,05 m	25 m	8	51,25 m ² rol 2.408,75
A 0405264	Alkorplan Xtreme Volcano	1.5 mm	2,05 m	25 m	8	51,25 m ² rol 2.408,75
A 0405262	Alkorplan Xtreme Ice	1.5 mm	2,05 m	25 m	8	51,25 m ² rol 2.408,75

ALKORPLAN XTREME



Uitlopend product

Zolang de voorraad strekt.
Vraag naar de beschikbaarheid

Alkorplan Xtreme - rolbreedte 1,65 m

ARTIKELNUMMER	OMSCHRIJVING	DIKTE	BREEDTE	LENGTE	ROLLEN / PALLET	€
A 0405251	Alkorplan Xtreme Blue Fresh	1.5 mm	1,65 m	25 m	8	41,25 m ² rol 1.973,80
A 0405252	Alkorplan Xtreme Azure	1.5 mm	1,65 m	25 m	8	41,25 m ² rol 1.973,80
A 0405253	Alkorplan Xtreme Silver	1.5 mm	1,65 m	25 m	8	41,25 m ² rol 1.973,80
A 0405257	Alkorplan Xtreme Volcano	1.5 mm	1,65 m	25 m	8	41,25 m ² rol 1.973,80
A 0405258	Alkorplan Xtreme Onyx	1.5 mm	1,65 m	25 m	8	41,25 m ² rol 1.973,80
A 0405256	Alkorplan Xtreme Ice	1.5 mm	1,65 m	25 m	8	41,25 m ² rol 1.973,80

Alkorplan Xtreme Antislip - rolbreedte 1,65 m

ARTIKELNUMMER	OMSCHRIJVING	DIKTE	BREEDTE	LENGTE	ROLLEN / PALLET	€
A 0407291	Alkorplan Xtreme Antislip Blue Fresh	1.8 mm	1,65 m	25 m	8	16,50 m ² rol 51,00
A 0407992	Alkorplan Xtreme Antislip Azure	1.8 mm	1,65 m	25 m	8	16,50 m ² rol 51,00
A 0407293	Alkorplan Xtreme Antislip Silver	1.8 mm	1,65 m	25 m	8	16,50 m ² rol 51,00
A 0407297	Alkorplan Xtreme Antislip Volcano	1.8 mm	1,65 m	25 m	8	16,50 m ² rol 51,00
A 0407298	Alkorplan Xtreme Antislip Onyx	1.8 mm	1,65 m	25 m	8	16,50 m ² rol 51,00
A 0407296	Alkorplan Xtreme Antislip Ice	1.8 mm	1,65 m	25 m	8	16,50 m ² rol 51,00

Vloeibare pvc 0,9 kg is geschikt voor circa 45m¹ lasnaad, werkwijze voor verdunnen op verpakking vermeld.

ARTIKELNUMMER	OMSCHRIJVING	€
A 0411656	Vloeibare PVC Alkorplan Xtreme Blue Fresh 0,9 kg	81,00
A 0411657	Vloeibare PVC Alkorplan Xtreme Azure 0,9 kg	81,00
A 0411658	Vloeibare PVC Alkorplan Xtreme Silver 0,9 kg	81,00
A 0411663	Vloeibare PVC Alkorplan Xtreme Volcano 0,9 kg	81,00
A 0411664	Vloeibare PVC Alkorplan Xtreme Onyx 0,9 kg	81,00
A 0411653	Vloeibare PVC Alkorplan Xtreme Ice 0,9 kg	81,00
A 0411661	Xtreme Solvent MEK (voor het verdunnen), 1 l	36,00

ALKORPLAN SCHEIDINGSVLIES

RENOLIT ALKORPLAN scheidingsvlies uit blauw polypropyleen van 400 g/m², exclusief voor RENOLIT. Het is gemaakt van fungiciden behandelde kunstvezels die zich vooral onderscheiden door de hoge mechanische treksterkte en perforatieweerstand.



Eigenschappen

- De schimmeldodende behandeling voorkomt de groei en verspreiding van micro-organismen tussen de versterkte folie en de zwembadomhulling als gevolg van bodemvocht of bestaande organische elementen. Dit elimineert het risico dat deze ongewenste stoffen in het zwembadwater terechtkomen.
- Helpt kleine oneffenheden in de ondergrond te verbergen.
- Geeft de bader een aangener gevoel bij het lopen op de zwembadbodem.
- Heeft een isolerende werking waardoor het zwembad langer warm of koud blijft (temperatuurbehoud tot twee graden).

ARTIKELNUMMER	OMSCHRIJVING	GEWICHT G/M2	BREEDTE	LENGTE	ROLLEN / PALLET	€
A 0401009	Polypropyleen schimmelwerend vlies - 1,5m	400	1.50 m	50 m	6	75m ² rol 728,00
A 0401011	Polypropyleen schimmelwerend vlies - 1,65m	400	1.65 m	50 m	6	82,5m ² rol 801,00
A 0401012	Polypropyleen schimmelwerend vlies - 2m	400	2.00 m	50 m	6	100m ² rol 971,00

SCHEIDINGSVLIEZEN



0401000

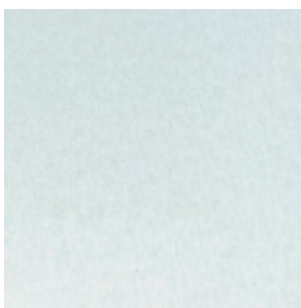

0401103/0401014

ARTIKELNUMMER	OMSCHRIJVING	GEWICHT G/M2	BREEDTE	LENGTE	€
A 0401000	Scheidingsvlies polyester 400gr/m ²	400	2.00 m	50 m	350,00
A 0401013	Scheidingsvlies polypropyleen 2x50 mtr HACOLOft schimmelwerend, 400gr/m ² , wit PES1606	400	2.00 m	50 m	850,00
A 0401014	Scheidingsvlies polyester 2x50 mtr HACOLOft 420gr/m ² , wit PES7893	420	2.00 m	50 m	690,00

Bij polyester scheidingsvlies dient contact met niet volledig uitgehard beton vermeden te worden, om aantasting te voorkomen.

VIJVERFOLIES

Zwemvijvers worden steeds populairder als milieuvriendelijk alternatief voor een zwembad. Daarom verdienen ook zwemvijvers de ALKOR kwaliteit! Zwemvijverfolies zijn dikker en leverbaar in drie kleuren. Wij adviseren deze folies voor zwemvijvers met een modern ontwerp. Ideaal voor zwemvijvers met een vrije vorm.



Zwart



Donkergroen



Donkergrijs



Niet geschikt
voor chloorbaden

ARTIKELNUMMER	OMSCHRIJVING	DIKTE	BREEDTE	LENGTE	ROLLEN / PALLET	€
A 0405210	Zwemvijverfolie gewapend 1,5mm Alkorplan donkergroen	1,5 mm	2,05 m	20 m	9	41m ² /rol 1.025,00
A 0405211	Zwemvijverfolie gewapend 1,5mm Alkorplan zwart,	1,5 mm	2,05 m	20 m	9	41m ² /rol 1.025,00
A 0405212	Zwemvijverfolie gewapend 1,5mm Alkorplan antraciet	1,5 mm	2,05 m	20 m	9	41m ² /rol 1.025,00

ACCESSOIRES

ARTIKELNUMMER	OMSCHRIJVING	€
A 0411200	Folieblik op plaat Alkorplan 200x100cm eenzijdig gecacheerd	per stuk 152,00
A 0411662	Lasband voor stomplas Alkorplus 1,5mm donkergrijs 0,15 meter breed, rollengte 20 meter	per stuk 137,00
A 0411401	Lasvloeistof - 1 liter UN2056, LQ. THF Solvent	per stuk 52,00
C 0411005	Contactlijm folie Alkorplus transparant, 5 liter	per stuk 157,00
A 0411210	Spreidnieten aluminium per 100 stuks	per 100 st 73,00
A 0411615	Anti-vlek middel Alkorplus, 1 liter	per stuk 89,00
A 0411624	Bidon voor vloeibare folie / lasvloeistof +druppeltuit met dop, inhoud blister 10 stuks	per stuk 66,15
A 0411407	Waterlijnreiniger folie Alkorplan - 1 liter	per stuk 23,00
F 0411638	Föhn handlasapparaat Leister Triac ST 1600 Watt/230 V, inclusief verwarmingselement	per stuk 617,00
F 0411628	Mondstuk Leister föhn 20mm	per stuk 76,50

LASSTRIPS

ARTIKELNUMMER	OMSCHRIJVING	€
A 0411220	Folieblik PPG vlakke strip 50 x lengte 2000 mm eenzijdig gecacheerd	per stuk 12,00
A 0411221	Folieblik PPG vlakke strip 100 x lengte 2000 mm eenzijdig gecacheerd	per stuk 21,00
A 0411222	Folieblik binnenhoek PPG 20 x 50 x lengte 2000 mm gecacheerd/folie aan binnenzijde	per stuk 19,00
A 0411223	Folieblik buitenhoek PPG 20 x 50 x lengte 2000 mm gecacheerd/folie aan buitenzijde	per stuk 17,00
A 0411224	Folieblik buitenhoek PPG 30 x 40 x lengte 2000 mm gecacheerd/folie aan buitenzijde	per stuk 17,00
A 0411225	Folieblik buitenhoek PPG 20 x 80 x lengte 2000 mm gecacheerd/folie aan buitenzijde	per stuk 23,00
A 0411226	Folieblik buitenhoek PPG 30 x 70 x lengte 2000 mm gecacheerd/folie aan buitenzijde	per stuk 23,00
A 0411227	Folieblik buitenhoek PPG 30 x 90 x lengte 2000 mm gecacheerd/folie aan buitenzijde	per stuk 27,00
A 0411228	Folieblik buitenhoek PPG 50 x 50 x lengte 2000 mm gecacheerd/folie aan buitenzijde	per stuk 23,00
A 0411229	Folieblik buitenhoek PPG 50 x 90 x lengte 2000 mm gecacheerd/folie aan buitenzijde	per stuk 31,00

ZWEMBADISOLATIE

ISOLATIESCHUIM VOOR ZWEMBADEN

Isolatieschuim is de ideale ondergrond voor linerzwembaden! Belangrijkste voordelen zijn de optimale warmte-isolatie en eenvoudige installatie. Maar nog belangrijker is het comfort! Schuim met celstructuur voelt zacht aan en geeft een unieke en luxueuze beleving!



Erkende kwaliteit



Weerstaat jarenlange druk



Unieke, zachte aanraking en gevoel



Installatie ter plekke, levering op rol



Chloor- en zout bestendig



Energiebesparend



Verlaagd risico op ongevallen



Stabiel materiaal, verouderd niet

		ROL 100M ²	ROL 75M ²
Dikte	ISO 1923	12 mm	12 mm
Standaardrolbreedte		2 m	1,5 m
StandaardRollengte		50 m	50 m
Druksterkte bij 10% / 25% vervorming	ISO 3386-1	60/80 kPa	60/80 kPa
Dikteverlies na 10 jaar bij 1,5 m waterkolom en 33°C (geïnterpoleerd)	ISO 1606	0,6 mm	0,6 mm
Warmtedoorgangswaarde (R-waarde) bij 10°C	SIO 12241	0,25 m ² KW	0,25 m ² KW
Waterabsorptie (27 dagen, volledig ondergedompeld)	ISO2896	<1 Vol 1%	<1 Vol 1%

Eigenschappen

- Bestand tegen chloor
- Bestand tegen zoutwater
- Verkleurt niet
- Biologisch neutraal
- Installatie ter plaatse
- Licht gewicht
- Schuim geleverd op rol 75 m² of 100 m²
- Geschikt voor bodem, wanden en trappen

ARTIKELNUMMER	OMSCHRIJVING		€
A 0401016	Zwembadisolatie schuim Alveolen NS 3001	75m ² /rol	975,00
A 0401017	Zwembadisolatie schuim Alveolen NS 3001	100m ² /rol	1.300,00

ZWEMBADISOLATIE

DASA 808 LIJM



DASA 808 is een chloorvrije contactlijm. Door de afwezigheid van chloor is er minder gezondheidsrisico. DASA 808 is gemakkelijk te gebruiken, sneldrogend, reukloos en hecht goed op de meest uiteenlopende ondergronden.

DASA 808 is ontworpen voor het verlijmen van polystyreen op polystyreen alsook voor diverse ondergronden zoals vezelplaat (MDF), spaanplaat, multiplex en andere houten plaatmaterialen.

Niet te gebruiken in combinatie met bouwstenen of voor het verwerken van zwembadfolie.

Type	DASA 808
Vastestofgehalte	± 28%
Hittebestendigheid	tot 75°C
Spuitbereik	max. 160 m2 (enkelzijdig)
Spuitpatroon	sproeistraal
Kleur	blauw

Type	DASA 808
Droogtijd	4 tot 5 min.
Open tijd	tot 120 min.
Houdbaarheid	max. 12 maanden



ARTIKELNUMMER	OMSCHRIJVING	PRIJS
C 0411120	Dasa DS-808 Fast forward contactlijm, 13kg	353,00
C 0411121	Rvs spraypistool (los)	117,00
C 0411122	Rvs spraypistool met 40cm verlenging	146,00
C 0411123	Materiaalslang Goodyear 5,5m ¹	90,00
A 0411110	Aerosol superlijm DS-204 500ml	8,00
A 0411111	Aerosol spuitpistool	8,00

Deze lijm mag niet in contact komen met de zwembadfolie.

PPG KERAMISCHE TEGELS

PPG KERAMISCHE TEGELS

PPG biedt een ruime keuze aan uiterst duurzame keramische buitentegels die jarenlang hun fraaie kleur behouden. Zelfs in de meest extreme weersomstandigheden verkleuren deze tegels niet. Bovendien zijn ze vrijwel onderhoudsvrij.

4



BASALTINO



Fijngeslepen

Dankzij de rechte fijngeslepen hoeken en randen kunt u de tegels snel en eenvoudig plaatsen met smalle voegen.



Tegeldragers

Onze lichte keramische tegels zijn perfect gekalibreerd en eenvoudig te plaatsen, ook op tegeldragers.



Vorstbestendig

Onze keramische tegels zijn vocht dicht en bestand tegen temperatuurschommelingen. Bovendien zijn ze ook 100% vorstbestendig.



Slipvrij

De keramische buitentegels (OCS) hebben een antislipwaarde van minstens R11, wat ze uitstekend geschikt maakt voor buitengebruik. Bovendien is het slipvrije oppervlak uiterst duurzaam.

PPG KERAMISCHE TEGELS



Tegels zijn niet standaard op voorraad.
Wij leveren graag op locatie.
Vraag naar de verzendkosten.

KLEUREN

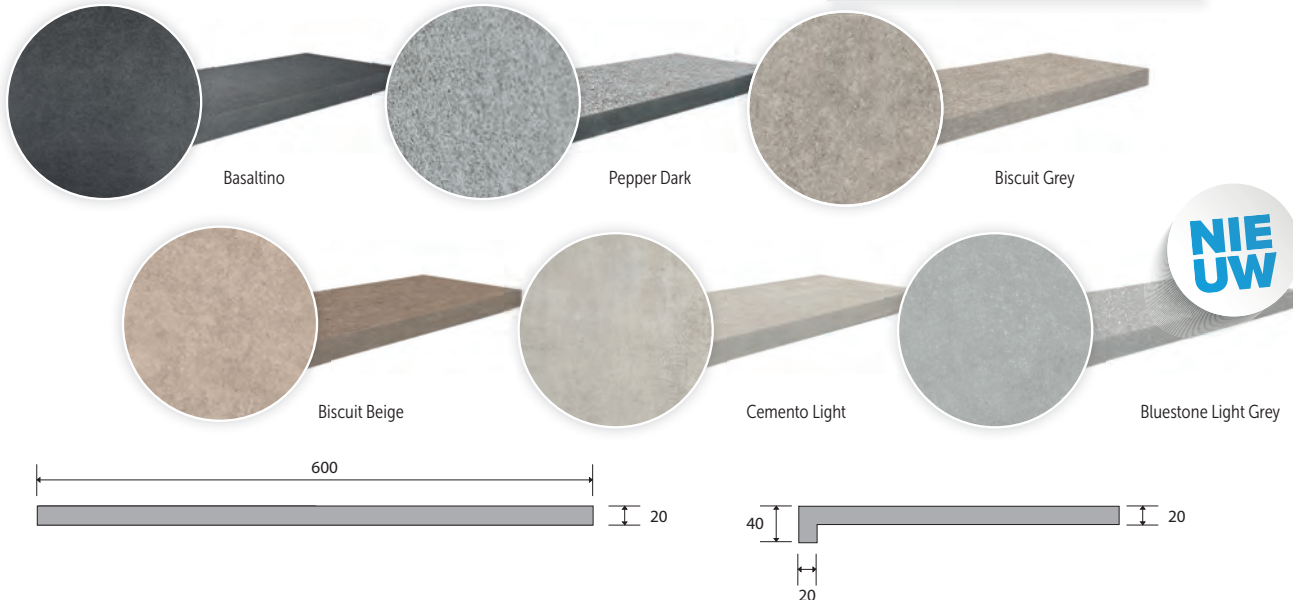

	NORM	INTERNATIONALE NORM EN 14411-G (GROEP BIA)	GEMIDDELDE
Maattolerantie	EN ISO 10545-2	Max. $\pm 0,50\%$	$\pm 0,03\%$
Diktetolerantie	EN ISO 10545-2	Max. $\pm 0,50\%$	$\pm 2,5\%$ (2 cm dikte: $\pm 0,5$ mm)
Oppervlaktekwaliteit	EN ISO 10545-2	Min. 95%	100%
Waterabsorptie	EN ISO 10545-3	$\leq 0,5\%$	$\pm 0,01\%$
Breuksterkte	EN ISO 10545-4	≥ 1300 N (dikte > 7,5 mm)	± 10082 N
Vorstbestendigheid	EN ISO 10545-12	Geen schade (100 cycli)	Conform
Slipweerstand	DIN 51130	-	R11
Vlekvastheid	EN ISO 10545-14	Klasse 2 of hoger	Klasse 4 eenvoudig te reinigen

ARTIKELNUMMER	OMSCHRIJVING	
Randstenen		€
0440025	Randtegel keramisch PPG Pepper Dark	op aanvraag
0440028	Randtegel keramisch PPG Basaltino	op aanvraag
0440031	Randtegel keramisch PPG Biscuit Beige	op aanvraag
0440034	Randtegel keramisch PPG Biscuit Grey	op aanvraag
0440037	Randtegel keramisch PPG Cemento Light	op aanvraag
0440040	Randtegel keramisch PPG Bluestone Light grey	op aanvraag
Tegels		€
0440027	Terrastegel keramisch PPG Pepper Dark	op aanvraag
0440030	Terrastegel keramisch PPG Basaltino	op aanvraag
0440033	Terrastegel keramisch PPG Biscuit Beige	op aanvraag
0440036	Terrastegel keramisch PPG Biscuit Grey	op aanvraag
0440039	Terrastegel keramisch PPG Cemento Light	op aanvraag
0440041	Terrastegel keramisch PPG Bluestone Light grey	op aanvraag

NATURE STONE

Naturestone is een duurzaam en sterk product, levendig en uniek. Karakter en kleur is afhankelijk van natuurlijke samenstelling en verwerking, kleine verschillen in nuance en maatvoering mogelijk, toleranties conform NEN-EN1341.



Randtegel rechte neus

- Voor de afwerking van elk modern rechthoekig zwembad.
- De neus (gezoet) is slechts 2 centimeter dik zodat de randtegel zo min mogelijk het bad 'in komt'.
- Afname uitsluitend per volle pallet of een veelvoud ervan (hoektegels uitgezonderd).

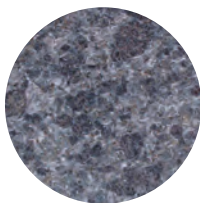

ORIËNT BLACK - GEVLAMD

ARTIKELNUMMER	OMSCHRIJVING	€
E 0439170	Randtegel 500mm, met rechte neus	op aanvraag
E 0439171	Hoektegel met rechte neus	op aanvraag

Randtegel ronde neus

- De klassieke randsteen, neus in dezelfde structuur als de bovenzijde.
- Randtegels in de maatvoeringen 500 x 300/275mm, dikte 50/30mm.
- Afname uitsluitend per volle pallet of een veelvoud ervan, uitgezonderd hoektegels.

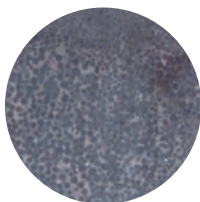
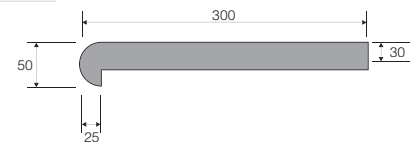

BLUE STONE GESCHUURD

ARTIKELNUMMER	OMSCHRIJVING	€
E 0439001	Randtegel 500mm, met ronde neus pallet 40 stuks	op aanvraag
E 0439011	Hoektegel 90° met ronde neus	op aanvraag

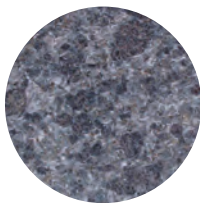

ORIËNT BLACK - GEVLAMD

ARTIKELNUMMER	OMSCHRIJVING	€
E 0439003	Randtegel 500mm, met ronde neus pallet 40 stuks	op aanvraag
E 0439013	Hoektegel 90° met ronde neus	op aanvraag

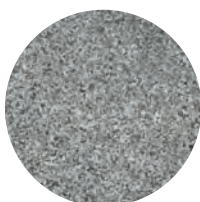

NATURE GREY - GEVLAMD

ARTIKELNUMMER	OMSCHRIJVING	€
E 0439000	Randtegel 500mm, met ronde neus pallet 40 stuks	op aanvraag
E 0439010	Hoektegel 90° met ronde neus	op aanvraag

AQUA EASY ISOSTONE® BOUWSTENEN

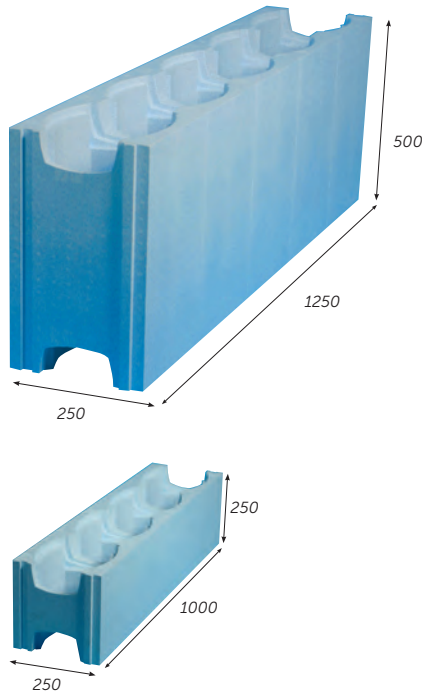

Eigenschappen

- Voor de realisering van een constructief sterk en goed geïsoleerd bouwkundig zwembad, leverbaar in 2 uitvoeringen.
- Snelle bouwwijze met minimale lichamelijke belasting, bespaart 60% op arbeidstijd, geen risico met aanzanden.
- Verankerd te plaatsen op betonvloer, verwerkbaar per rastermaat van 25cm, te voorzien van betonijzers en vol te storten met beton. Eindafsluiters voor boven en onder worden meegeleverd.
- Bij toepassing Isostone® XXL ipv de normale Isostone® is in aantal circa 60% minder stenen nodig, in aantal m³ beton circa 13% minder.
- Materiaal EPS (geëxpandeerd Polystyrol) in kleur blauw, hardheid PS-40, isolatiewaarde U=< 0,29.w

Rekenvoorbeeld aantal benodigde bouwstenen in combinatie met betonvulling in m³

AFMETINGEN (BXLXD)	AQUA EASY ISOSTONE®	AQUA EASY ISOSTONE® XXL
250 x 500 x 150cm	96 stuks / 3,1 m ³	39 stuks / 2,8 m ³
300 x 600 x 150cm	114 stuks / 3,7 m ³	40 stuks / 2,9 m ³
350 x 700 x 150cm	132 stuks / 4,3 m ³	54 stuks / 3,9 m ³
400 x 800 x 150cm	150 stuks / 5,0 m ³	60 stuks / 4,5 m ³
400 x 1000 x 150cm	174 stuks / 5,6 m ³	69 stuks / 4,9 m ³
450 x 900 x 150cm	168 stuks / 5,5 m ³	72 stuks / 5,0 m ³
500 x 1000 x 150cm	186 stuks / 6,0 m ³	75 stuks / 5,5 m ³
600 x 1200 x 150cm	222 stuks / 7,5 m ³	89 stuks / 6,5 m ³

ARTIKELNUMMER	OMSCHRIJVING	PALLET	€
F 0420010	Aqua Easy Isostone bouwsteen recht PS40	per stuk (pallet 44 stuks)	20,70 814,00
F 0420011	Aqua Easy Isostone XXL bouwsteen recht PS40	per stuk (pallet 18 stuks)	47,50 810,00
ACCESSOIRES			
F 0420022	Tie wrap klein Aqua Easy Isostone bouwsteen	per 50 stuks	25,70
F 0420023	Tie wrap groot Aqua Easy Isostone bouwsteen	per 50 stuks	51,50
Transportkosten IsoStone® per stuk € 1,60			
Transportkosten IsoStone® XXL per stuk € 3,25			

THERMOSTONE BOUWSTENEN

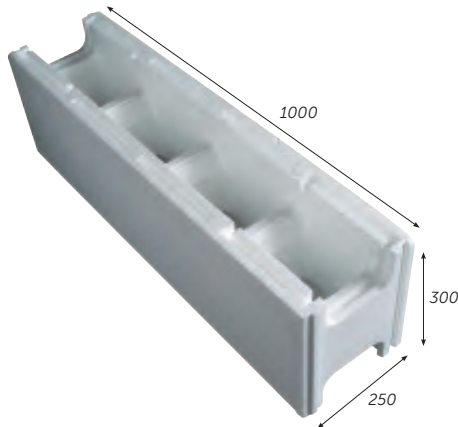

Eigenschappen

- Goed isolerend voor optimale energiebesparing
- Snelbouwmethode, goed voor 65% minder werk
- Mooie en gladde zwembadwanden
- Geen fysieke inspanningen
- Materiaalsterkte PS40 & PS40/80
- 3,33 stuks per m² (10 blokken per 3 m²)
- 0,14 m³ vulbeton per m² bouwblokken
- Warmtedoorgangscoefficiënt (U-waarde) 0,32 W/m²
- Afmetingen: 1000 x 250 x 300 mm

Betrouwbaar – isolerend – snelbouw

Met deze bouwblokken uit geëxpandeerd polystyreen kunt u het zwembad eenvoudig bouwen, met staal wapenen en vervolgens met beton vullen. Dankzij de hulpstukken kunt u een zwembad in vrijwel elke denkbare vorm creëren. De isolatiewaarde van dit bouwsysteem is veel groter dan bij traditionele bouwmethoden, waardoor u bespaart op energieverbruik en verwarmingskosten. U kan de constructie tot op een diepte van 1,75 m opvullen met spuitbeton.

Thermostone Plus

Thermostone Plus heeft dezelfde kenmerken als de bekende traditionele Thermostone PS40, maar er werd een extra laag PS80 toegevoegd aan de kant van het zwembad. Deze extreem harde laag beschermt nog beter tegen inkepingen en vervorming.

Rekenvoorbeeld aantal benodigde bouwstenen in combinatie met betonvulling in m³

BADMATEN (BXLXD)	THERMOSTONE
250 x 500 x 150cm	80 stuks / 3,5 m ³
300 x 600 x 150cm	95 stuks / 4,2 m ³
350 x 700 x 150cm	110 stuks / 5,0 m ³
400 x 800 x 150cm	125 stuks / 5,5 m ³
400 x 1000 x 150cm	145 stuks / 6,5 m ³
450 x 900 x 150cm	140 stuks / 6,0 m ³
500 x 1000 x 150cm	160 stuks / 7,0 m ³
600 x 1200 x 150cm	185 stuks / 8,0 m ³

ARTIKELNUMMER	OMSCHRIJVING	€
C 0420024	Thermostone bouwsteen recht PS40 100x30x25cm (lxhxb)	27,00
C 0420025	Thermostone Plus bouwsteen recht PS80/40 100x30x25cm (lxhxb)	33,00
C 0420026	Thermostone eindstuk	2,50
	Transportkosten Thermostone per stuk € 1,60	

05

FILTERTECHNIEK

AQUA EASY PREFAB FILTERSETS

PPG FILTER/PPG DELUXE

CALPLAS FILTERS

WATERCO FILTERS

FILTERMEDIA

MULTICYCLOON FILTERS

WATERCO PATROONFILTERS

BESGOVENTIELEN

COMPRESSOREN

ZESWEGKLEPPEN

Inbouwdelen

Verlichting

Attracties

Foliebekleding
en randtegels

Filtertechniek

Pomptechniek

Verwarming en besturingen

Meet- en regeltechniek

PVC

Accessoires

Afdekkingen

Onderhoud

Index

PREFAB FILTERSET SAMENSTELLEN

AQUA EASY - FILTERSETS



5



PREFAB FILTERSETS

- Aqua Easy prefab filtersets
- Keuze uit high-end componenten
- Bypass voor desinfectie toestel
- Kijkglas in backwash leiding
- Bypass voor warmtepomp
- Flowvis debiet meter
- Aanzuigleidingen via onderkant van de set mogelijk
- Past door een standaard deur
- Geheel elektrisch aangesloten

UW EIGEN FILTERSET SAMENSTELLEN

Op Mijn Pomaz kunt u vanaf nu ook zelf heel eenvoudig een filterset samenstellen. De set wordt geheel gemonteerd, verlijmd en bekabeld opgeleverd. Scan de QR code en kies de gewenste pomp, filter, Besgo ventiel of 6-wegklep en doseersysteem.



1 Scan de code
Deze brengt u direct naar de configurator op Mijn Pomaz

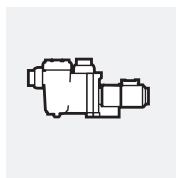

2 Kies Pomp
Keuze uit een serie (frequentiegestuurde) pompen

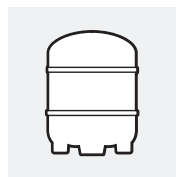

3 Kies filter.
Ruime keuze uit ons assortiment filters (exclusief filtermedia)

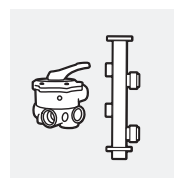

4 Kies 6-wegklep of Besgo ventiel
Indien u kiest voor een Besgo ventiel houdt dan rekening met het kiezen van de juiste besturing. (bij stap 6)

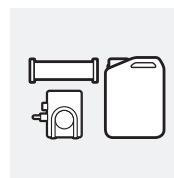

5 Kies APF en/of ACO dosering (ZPM, doseerpomp, APF en/of ACO)



6 Kies uw waterbehandeling/besturing
U kunt kiezen uit een breed scala aan waterbehandelingsapparatuur. (DA-Gen, AquaEasy Next-Station etc)

PREFAB FILTERSET SAMENSTELLEN

AQUA EASY - FILTERSETS



VOORBEELDSET 1

- Speck Delta vs pomp
- Flowvis meter
- Calplas HFS filter
- Besgo terugspoelventiel + compressor
- Da-gen vrij chloor regeling
- APF en ACO dosering



VOORBEELDSET 2

- Speck PPG deluxe vs pomp
- Flowvis meter
- PPG deluxe filter
- Besgo terugspoel ventiel + compressor
- Da-gen vrij chloor regeling
- APF dosering



VOORBEELDSET 3

- Speck PPG deluxe vs pomp
- Flowvis meter
- Calplas FA filter
- Besgo terugspoel ventiel + compressor
- Da-gen Redox regeling
- APF dosering



VOORBEELDSET 4

- Speck PPG compact vs pomp
- Flowvis meter
- Calplas FA filter
- Besgo terugspoelventiel + compressor
- Poolcontrol 4
- Watersense pH/Redox net



VOORBEELDSET 5

- Xflow vs Pomp
- Flowvis meter
- PPG filter
- Handmatige zeswegklep
- Poolcontrol 4
- Watersense pH/Redox



VOORBEELDSET 6

- Speck PPG deluxe vs pomp
- Flowvis meter
- PPG deluxe filter
- Besgo terugspoel ventiel + compressor
- Da-gen Redox regeling
- APF dosering

PREFAB FILTERSET SAMENSTELLEN

AQUA EASY - FILTERSETS



5



VOORBEELDSET 7

- Speck PPG deluxe vs pomp
- Flowvis meter
- PPG deluxe filter
- Besgo terugspoel ventiel + compressor
- Aqua Easy Station pH/redox
- APF dosering



VOORBEELDSET 8

- Speck prime eco vs
- Flowvis meter
- Calplas HFS
- Besgo terugspoel ventiel + compressor
- Da-gen redox regeling
- APF dosering



VOORBEELDSET 9

- Speck prime eco vs
- Flowvis meter
- Calplas HFS
- Besgo terugspoel ventiel + compressor
- Aqua Easy Station pH/Redox
- APF dosering



VOORBEELDSET 10

- Xflow vs pomp
- Flowvis meter
- PPG filter
- Handmatige zeswegklep
- Pooldose pH/Redox



VOORBEELDSET 11

- Speck delta eco vs pomp
- Flowvis meter
- Calplas FA filter
- Besgo terugspoel ventiel + compressor
- Poolcontrol 4
- Aqua Easy Station pH/redox



VOORBEELDSET 12

- Xflow vs pomp
- Flowvis meter
- PPG filter
- Handmatige zeswegklep
- Watersense pH/Redox



PRIVÉ FILTERS

PPG FILTER - TOPMONTAGE



Eigenschappen

- Polyester versterkt filter uit twee delen, uitgevoerd in moderne witte kleur, met interessante prijsstelling.
- Maximale werkdruk 2,5 bar.
- Wordt geleverd met handmatig Praher 6-wegklep en ontluchting binnenin het filter om de filterpijpjes te kunnen ontluchten.

◀ 10 jaar garantie op tank

inclusief 6-wegklep

	520	640	760	900
Filtercapaciteit in m³/h bij				
- 50 m ³ /h/m ² (terugspoelcapaciteit)	10,5	16	22,5	32
- 30 m ³ /h/m ²	6	10	13,5	19
Filterspecificaties				
- aansluitmaat in duim F"	1½"	1½"	2"	2"
- filteroppervlak in m ²	0,21	0,32	0,45	0,64
- hoogte in mm	1045	1115	1275	1285
- buitendiameter	520	640	760	900
- gewicht in kg	25	30	43	55

ARTIKELNUM-MER	OMSCHRIJVING	ZAND ZAND/GRIND ZAK 25 KG	AFM AFM 1/AFM 2/AFM 3 ZAK 21 KG	€
A 0513013	Filter PPG 20" - ø 520mm, incl 1½" TOPklep	4/1	3/2	580,00
A 0513014	Filter PPG 25" - ø 640mm, incl 1½" TOPklep	7/2	5/4	660,00
A 0513015	Filter PPG 30" - ø 760mm, incl 2" TOPklep	11/3	8/7	895,00
A 0513016	Filter PPG 35" - ø 900mm, incl 2" TOPklep	16/6	11/6/5	1.120,00

Opmerking: Filtermedia is nooit inbegrepen in de prijs van de filters.

PRIVÉ FILTERS

PPG FILTER - ZIJMONTAGE



Eigenschappen

- Polyester versterkt filter uit twee delen, uitgevoerd in moderne witte kleur, met interessante prijsstelling.
- Voorzien van transparant deksel ø200mm met schroefverbinding, aftapplug ¼".
- Maximale werkdruk 2,5 bar.
- Wordt geleverd met een handmatige Praher 6-wegklep. Inclusief ontluchting binnenin het filter om de filterpijpjes te kunnen ontluchten.

< 10 jaar garantie op tank

inclusief 6-wegklep

5

	520	640	760	900
Filtercapaciteit in m³/h bij				
- 50 m ³ /h/m ² (terugspoelcapaciteit)	10,5	16	22,5	32
- 30 m ³ /h/m ²	6	10	13,5	19
Filterspecificaties				
- aansluitmaat in duim F"	1½"	1½"	2"	2"
- filteroppervlak in m ²	0,21	0,32	0,45	0,64
- hoogte in mm	850	915	1070	1110
- buitendiameter	520	640	760	900
- gewicht in kg	25	30	43	55

ARTIKELNUM-MER	OMSCHRIJVING	ZAND ZAND/GRIND ZAK 25 KG	AFM AFM 1/AFM 2/AFM 3 ZAK 21 KG	€
A 0513007	Filter PPG 20" - ø 520mm, Incl. 1½" zijklep	4/1	3/2	615,00
A 0513008	Filter PPG 25" - ø 640mm, Incl. 1½" zijklep	7/2	5/4	690,00
A 0513009	Filter PPG 30" - ø 760mm, Incl. 2" zijklep	11/3	8/7	980,00
A 0513010	Filter PPG 35" - ø 900mm, Incl. 2" zijklep	16/6	11/6/5	1.200,00

PRIVÉ FILTERS

PPG FILTER DELUXE



Eigenschappen

- Een polyester versterkt filter ontwikkeld door het combineren van sterke eigenschappen van een 2-tal gekende filterfabrikanten. Deze combinatie levert een filter op met de betrouwbaarheid en eigenschappen die normaliter van toepassing zijn op filters welke toegepast worden in de openbare (veeleisende) sector.
- De filtertank is extra verstevigd op alle kritieke punten.
- Het slimme 'visgraat' filterverdeelsysteem onderin het filter is uniek en voorkomt 'dode plekken' door optimale doorstroming.
- De dubbele leegloopstop onderin biedt de mogelijkheid om alleen het water of het water en het filtermedium tegelijk af te laten.
- Voorzien van transparant deksel ø200mm, inclusief ontluichtingsventiel en manometer, met degelijke snel-sluitring.
- Maximale werkdruk 2,5 bar.
- Wordt geleverd met handmatig 6-wegklep, optioneel eenvoudig uit te voeren met een automatisch Besgo ventiel.

← 10 jaar garantie op tank

inclusief 6-wegklep

	DELUXE 20"	DELUXE 24"	DELUXE 30"	DELUXE 36"
Filtercapaciteit in m³/h bij				
- 50 m ³ /h/m ² (terugspoelcapaciteit)	10	15	23	30
- 30 m ³ /h/m ²	6	9	14	18
Filterspecificaties				
- diameter mm	500	600	760	914
- aansluitmaat in duim F"	1½"	1½"	2"	2"
- filteroppervlak in m ²	0,2	0,3	0,44	0,64
- hoogte in mm	700	760	780	1001
- afstand vanaf grond in mm	265	295	290	370
- afstand aansluitingen in mm	204	204	215	204
- gewicht in kg	30	30	37	46

ARTIKELNUM-MER	OMSCHRIJVING	ZAND ZAND/GRIND ZAK 25 KG	AFM AFM 1/AFM 2/AFM 3 ZAK 21 KG	€
A 0513000	Filter PPG Deluxe 20" - ø 500mm, incl 1½" klep	3/1	2/2	945,00
A 0513001	Filter PPG Deluxe 24" - ø 600mm, incl 1½" klep	4/1	3/3	1.015,00
A 0513002	Filter PPG Deluxe 30" - ø 760mm, incl 2" klep	7/2	5/4	1.696,00
A 0513003	Filter PPG Deluxe 36" - ø 914mm, incl 2" klep	14/4	9/5/4	2.415,00

BELANGRIJKSTE VOORDELEN



Groot transparant deksel van 8" inclusief ontluichtingsventiel en manometer met degelijke snelsluiting, glasvezelversterkt voor maximale duurzaamheid.



Grote dubbele leegloopstop om alleen water of water én filtermedia tegelijk af te laten.



Groot, stevig onderstel van industriekwaliteit voor stabiele vloermontage.



Diffusor met ruime instroomopening en gemakkelijk bereikbaar ontluichtingssysteem.

6-wegklep

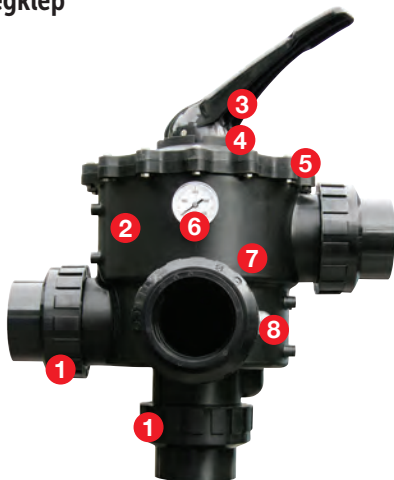

1. Metrische en imperiale snelkoppelingen
2. Robuuste constructie uit ABS
3. Duurzaam handvat met hefboomwerking
4. 6-wegklep met meerdere klepstanden
5. Componenten uit hoogwaardig roestvrij staal
6. Manometer
7. Slijtvaste rotor
8. Transparant kijkglas voor controle terugspoelcyclus

Verdeelarmen in visgraatverband

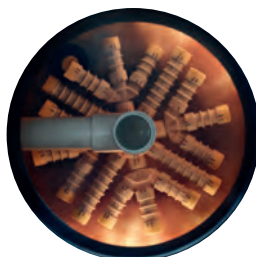
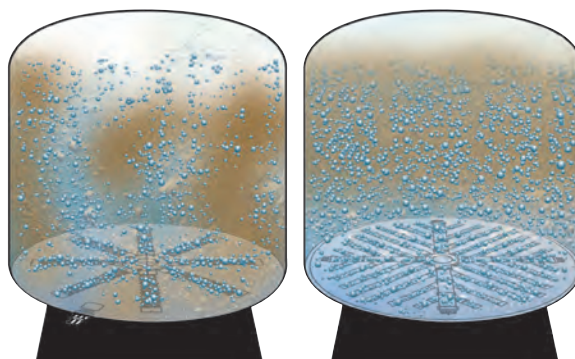

Tussen de verdeelarmen kunnen "dode plekken" ontstaan waardoor het water niet optimaal door het filterbed kan stromen. Het slimme systeem met verdeelarmen in visgraatverband van Waterco voorkomt "dode plekken" door te zorgen voor een optimale doorstroming in het filterbed.

PRIVÉ FILTERS

ONDA FILTER SET



Eigenschappen

- Voetplaat voor pomp en filter
- Pomp/filteraansluiting bijgeleverd en gemonteerd (diameter 50 mm)
- 4-wegtopklep
- Manometer (bar)
- Filter uit geblazen HDPE (hogedichtheidspolyethyleen)
- Bedrijfsdruk: 2,5 bar
- Testdruk: 3,75 bar

< 2 jaar garantie op filter

inclusief 4-wegklep

	KIT 4 M ³ /H	KIT 6 M ³ /H	KIT 10 M ³ /H	KIT 15 M ³ /H
Filtercapaciteit in m³/h bij				
- 50 m ³ /h/m ² (terugspoelcapaciteit)	4.32	6.12	10.8	13.9
- 30 m ³ /h/m ²	2.59	3.67	6.48	8.34
Filterspecificaties				
- aansluitmaat in duim F"	1 1/2	1 1/2	1 1/2	1 1/2
- filteroppervlak in m ²	0.09	0.12	0.21	0.30
- hoogte in mm	580	625	724	832
- buitendiameter	350 - 14"	400 - 16"	527 - 21"	627 - 25"
- gewicht in kg	17.9	20.7	29.7	30

ARTIKELNUMMER	OMSCHRIJVING	ZAND KG	€
C 0550035	Filterset Onda ø350mm (14") - 0,25kW - 1½"	20	373,00
C 0550036	Filterset Onda ø400mm (16") - 0,33kW - 1½"	35	423,00
C 0550037	Filterset Onda ø500mm (21") - 0,50kW - 1½"	85	524,00
C 0550038	Filterset Onda ø600mm (25") - 1,00kW - 1½"	145	595,00



CALPLAS® FILTER

CALPLAS maakt filters voor industriële toepassingen en voor de zwembadindustrie. Dit bedrijf is in 1970 opgericht in San Sebastian (Spanje) en heeft metertijd onder de merknaam CALPLAS® een solide ervaring en unieke knowhow weten op te bouwen. CALPLAS® producten kennen wereldwijd een groot succes omdat hun duurzaamheid en prestaties veel hoger liggen dan de marktnormen.

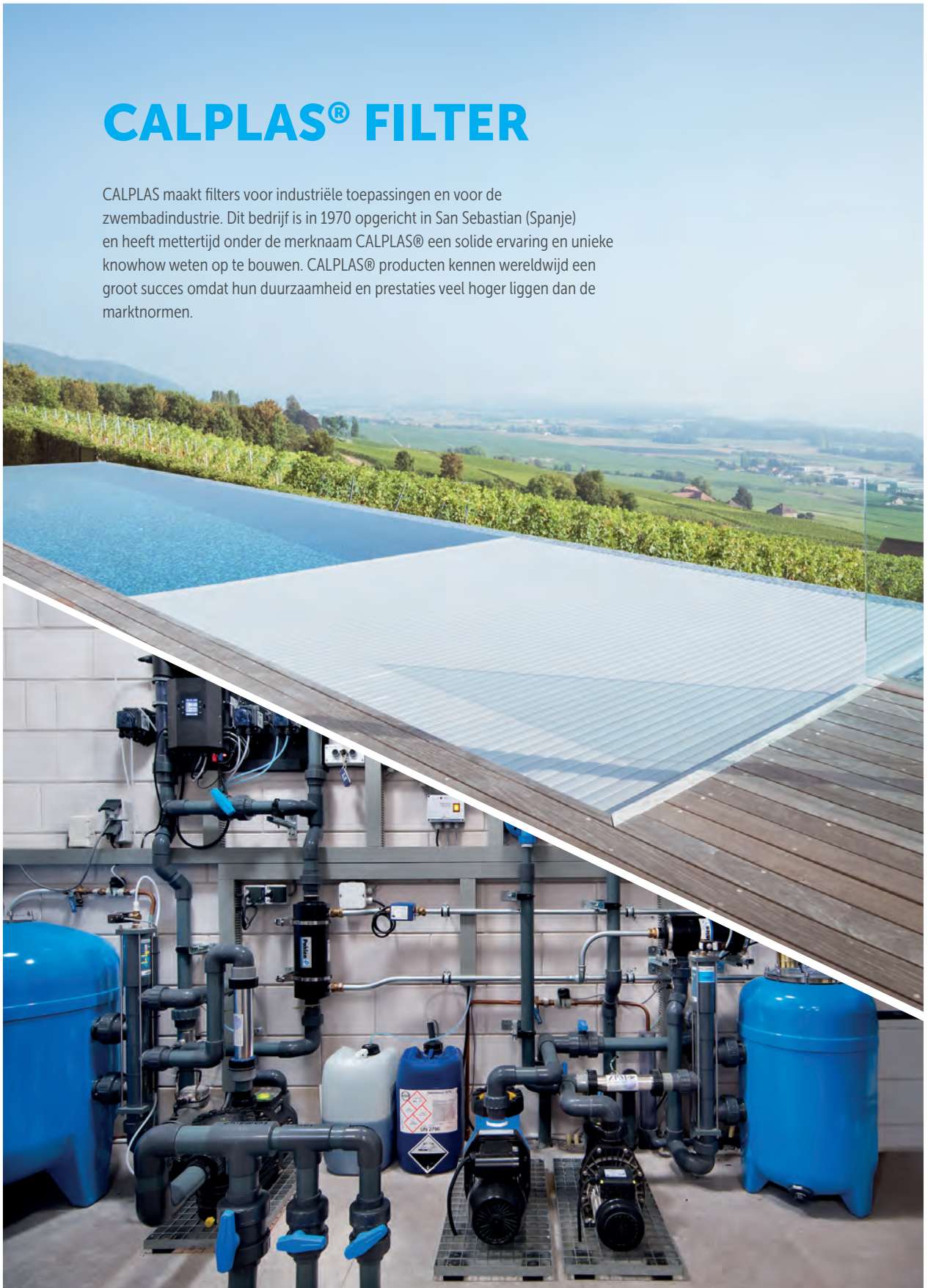

WAAROM KIEZEN VOOR CALPLAS®?



Vakmanschap sinds 1970

- Al ruim een halve eeuw produceert en verkoopt CALPLAS wereldwijd de meest betrouwbare filters.
- Onze ingenieurs voeren voor elke filterdiameter en elk ontwerp uiterst nauwkeurige berekeningen uit.
- Al onze filters ondergaan kwaliteitscontroles en worden vóór levering aan druktests onderworpen.



Industriële kwaliteit

- Glasvezelversterkt polyester (GRP) voor totale waterdichtheid en corrosieweerstand.
- Versterkt met staal op alle punten waar de filter extra belast wordt.
- Alle onderdelen zijn extra bekleed met orthohtaalhars voor optimale weerstand tegen hitte en chemicaliën.



Oog voor detail

- Ingegoten schroefdraadaansluitingen voor 100% veilige verbindingen.
- Grote transparante deksels, extra kijkglas en toegangsluik beschikbaar voor meer onderhoudsgemak.
- Massieve steunvoeten aangegoten op hoofdframe voor ongeëvenaarde stabiliteit en duurzaamheid.
- Fraai afgewerkt met UV-bestendige gelcoating aan buitenzijde.



Optimale efficiëntie

- Beste filtratie- en terugspoelprestaties dankzij speciale bovendiffusors, verdeelarmen en inwendige leidingen die zorgen voor een optimale waterstroming in de filter.
- Leverbaar met diverse filterbedhoogtes: hoe hoger het filterbed, des te beter het filtratierendement.
- Exclusieve AFM® filter voor ongeëvenaarde filtratieprestaties.



PRIVÉ FILTERS

CALPLAS® FA FILTER



Eigenschappen

- Polyester filter van industriële kwaliteit, kleur blauw RAL 5015.
- Voorzien van speciale AFM diffusor voor ideale waterspreiding op het filterbed, waardoor er geen kratervorming ontstaat.
- Werkdruk maximaal 2,5 bar, testdruk 3,75 bar (op aanvraag leverbaar met werkdruk tot 7 bar). Temperatuurbestendig tot 40°C.
- Inclusief manometer 1/4", ontluchter en transparant deksel.
- Exclusief 6-wegklep, optioneel automatisch of handmatig te kiezen. Besgo terugspoelventiel past standaard op het filter, benodigd koppelingsset los vermeld. (Zie hoofdstuk Besgo)

< 5 jaar garantie op tank

exclusief 6-wegklep

	FA 10	FA 15	FA 20	FA 30
Filtercapaciteit in m³/h bij				
- 50 m ³ /h/m ² (terugspoelcapaciteit)	10	15,6	19,5	26
- 30 m ³ /h/m ²	6	9,3	11,7	15,6
Filterspecificaties				
- diameter in mm	520	640	720	840
- aansluitmaat in duim F"	2"	2"	2"	2"
- filteroppervlak in m ²	0,20	0,31	0,39	0,52
- filteropening boven ø in mm	ø 190	ø 190	ø 190	ø 190
- hoogte in mm (H)	800	830	930	950
- afstand vanaf grond in mm	310	310	360	360
- afstand aansluitingen in mm	190	190	190	190
- gewicht in kg	17	38	46	55

ARTIKELNUM-MER	OMSCHRIJVING	ZAND ZAND/GRIND ZAK 25 KG	AFM AFM 1/AFM 2/AFM 3 ZAK 21 KG	€
C 0511002	Filter Calplas FA10 polyester ø520mm	4/1	3/2	1.135,00
C 0511003	Filter Calplas FA15 polyester ø640mm	5/2	3/3	1.315,00
C 0511004	Filter Calplas FA20 polyester ø720mm	9/2	5/5	1.550,00
C 0511005	Filter Calplas FA30 polyester ø840mm	13/3	7/4/3	1.845,00

PRIVÉ FILTERS

CALPLAS® HFS FILTER



HFS 15 tot 35

Eigenschappen

- Polyester filter van industriële kwaliteit, kleur blauw RAL 5015.
- Het HFS filter is aanzienlijk hoger dan het FA filter en bevat bijna 50% meer filtermedium, meer contacttijd door een hoger filterbed wat resulteert in een beter filter- en vlokingsproces.
- Het HFS 15 filter en de modellen daarboven zijn uitgevoerd met groter transparant filterdeksel en bevatten circa 20% meer filtermedium.
- Voorzien van speciale AFM diffusor voor ideale waterspreiding op het filterbed, waardoor er geen kratervorming ontstaat.
- Werkdruk maximaal 2,5 bar, testdruk 3,75 bar (op aanvraag leverbaar met werkdruk tot 7 bar). Temperatuurbestendig tot 40°C
- Inclusief manometer, ontluchter en transparant deksel.
- Exclusief 6-wegklep, optioneel automatisch of handmatig te kiezen. Besgo terugspoelventiel past standaard op het filter, benodigd koppingsset los vermeld. (Zie hoofdstuk Besgo)

◀ 5 jaar garantie op de tank

exclusief 6-wegklep

	HFS 6	HFS 10	HFS 15	HFS 20	HFS 30	HFS 35
Filtercapaciteit in m³/h bij						
- 50 m ³ /h/m ² (terugspoelcapaciteit)	6,5	10	15,5	19,5	26	35
- 30 m ³ /h/m ²	3,9	6	9,3	11,7	15,6	21
Filterspecificaties						
- diameter in mm	415	520	640	720	840	960
- aansluitmaat in duim F"	2"	2"	2"	2"	2"	2½"
- filteroppervlak in m ²	0,13	0,20	0,31	0,39	0,52	0,70
- filteropening boven ø in mm	ø 190	ø 190	ø 305	ø 305	ø 355	ø 355
- hoogte in mm (H)	861	931	1090	1140	1190	1240
- afstand vanaf grond in mm	260	310	310	360	360	360
- afstand aansluitingen in mm	190	190	190	190	190	250
- gewicht in kg	15	20	42	51	60	75

ARTIKELNUM-MER	OMSCHRIJVING	ZAND ZAND/GRIND ZAK 25 KG	AFM AFM 1/AFM 2/AFM 3 ZAK 21 KG	€
C 0511110	Filter Calplas HFS6 polyester ø415mm	3/1	3/2	970,00
C 0511112	Filter Calplas HFS10 polyester ø520mm	5/2	3/3	1.290,00
C 0511113	Filter Calplas HFS15 polyester ø640mm	10/2	6/6	1.790,00
C 0511114	Filter Calplas HFS20 polyester ø720mm	13/3	8/8	2.060,00
C 0511115	Filter Calplas HFS30 polyester ø840mm	19/4	10/5/5	2.380,00
C 0511116	Filter Calplas HFS35 polyester ø960mm	28/6	15/8/7	3.100,00

FILTERS OPENBARE ZWEMBADEN

CALPLAS® AFM FILTER



Eigenschappen

- Halfhoogbed AFM filter met filterkruis, hoogte filterbed 900mm.
- Servicemangt met transparant acrylaat deksel.
- Voorzien van zichtglas.
- Voorzien van speciale AFM diffusor voor ideale waterspreiding op het filterbed, waardoor er geen kratervorming ontstaat.
- Werkdruk maximaal 2,5 bar, testdruk 3,75 bar (op aanvraag leverbaar met werkdruk tot 7 bar). Temperatuurbestendig tot 40°C.
- Inclusief transparant deksel, manometer, aftapplug en ontluchting.
- Exclusief terugspoelventiel, optioneel automatisch of handmatig te kiezen. Besgo terugspoelventiel (advies wandmontage) past standaard op het filter, benodigde koppelingsset los vermeld. (Zie hoofdstuk Besgo)

< 5 jaar garantie op de tank

	AFM 520	AFM 640	AFM 720	AFM 840	AFM 960
Filtercapaciteit in m³/h bij					
- 50 m ³ /h/m ² (terugspoelcapaciteit)	10	15,5	19,5	26	35
- 30 m ³ /h/m ²	6	9,3	11,7	15,6	21
Filterspecificaties					
- diameter in mm	520	640	720	840	960
- aansluitmaat in duim F"	2"	2"	2"	2"	2½"
- filteroppervlak in m ²	0,20	0,31	0,39	0,52	0,70
- filteropening boven in mm	ø 190	ø 190	ø 190	ø 190	ø 215
- hoogte in mm	1400	1440	1440	1460	1520
- afstand vanaf grond in mm	405	420	420	440	405
- afstand aansluitingen in mm	190	190	190	190	250
- mangat in mm ø	ø 215	ø 305	ø 305	ø 305	ø 355
- zichtglas	2½"	3"	3"	3"	4"
- gewicht in kg	58	75	88	99	125

ARTIKELNUM-MER	OMSCHRIJVING	AFM AFM 1/AFM 2/AFM 3 ZAK 21 KG	€
D 0511039	Filter Calplas AFM polyester ø520mm	6/5	2.165,00
D 0511040	Filter Calplas AFM polyester ø640mm	9/8	2.545,00
D 0511041	Filter Calplas AFM polyester ø720mm	11/11	2.915,00
D 0511042	Filter Calplas AFM polyester ø840mm	15/8/8	3.240,00
D 0511043	Filter Calplas AFM polyester ø960mm	22/11/11	4.150,00
	Transportkosten op aanvraag		



FILTERS OPENBARE ZWEMBADEN

CALPLAS® DCH/P FILTER



Eigenschappen

- Polyester filter van industriële kwaliteit, kleur blauw RAL 5015.
- Hoogbed AFM filter met doppenbodem, hoogte filterbed 1200mm (op aanvraag met hoogte filterbed 1500mm leverbaar).
- Servicemangat met metalen deksel (positie 7), transparant deksel optioneel.
- Voorzien van zichtglas (positie 2).
- Temperatuurbestendig tot 40°C, ozonbestendigheid op aanvraag.
- Op aanvraag leverbaar met onderste aansluitpoort onder de doppenbodem (volgens DIN-norm, type 2).
- Werkdruk maximaal 2,5 bar, testdruk 3,75 bar. Temperatuurbestendig tot 40°C.
- Inclusief transparant deksel met 3/4F t.b.v. ontluchting.
- Exclusief manometer en ontluchter.
- Exclusief terugspoelventiel/frontbuissysteem, optioneel automatisch of handmatig te kiezen. (Zie hoofdstuk Besgo)

◀ 10 jaar garantie op de tank

	DCH/P 415	DCH/P 460	DCH/P 520	DCH/P 640
Filtercapaciteit in m³/h bij				
- 50 m ³ /h/m ² (terugspoelcapaciteit)	6,5	8	10	15,5
- 30 m ³ /h/m ²	3,9	4,8	6	9,3
Filterspecificaties				
- diameter in mm	415	460	520	640
- aansluitmaat in duim	2"	2"	2"	2"
- filteroppervlak in m ²	0,13	0,16	0,20	0,30
- filteropening boven in mm ø	ø 190	ø 190	ø 190	ø 190
- hoogte in mm (H)	1751	1762	1782	1836
- afstand vanaf grond in mm	260	260	300	338
- afstand aansluitingen in mm	1261	1272	1237	1229
- mangat in mm ø	ø 305	ø 305	ø 305	ø 355
- aantal doppen in bodemplaat	12	12	15	20
- zichtglas	2½"	2½"	2½"	3"
- gewicht in kg	61	66	76	97

ARTIKELNUMMER	OMSCHRIJVING	€
D 0511075	Filter Calplas DCH/P polyester ø415mm	2.940,00
D 0511076	Filter Calplas DCH/P polyester ø460mm	3.145,00
D 0511077	Filter Calplas DCH/P polyester ø520mm	3.465,00
D 0511078	Filter Calplas DCH/P polyester ø640mm	4.300,00

FILTERS OPENBARE ZWEMBADEN

CALPLAS® DCH/P FILTER



	DCH/P 720	DCH/P 840	DCH/P 960	DCH/P 1010	DCH/P 1260
Filtercapaciteit in m³/h bij					
- 50 m ³ /h/m ² (terugspoelcapaciteit)	19,5	26	35	39	60,5
- 30 m ³ /h/m ²	11,7	15,6	21	23,4	36,3
Filterspecificaties					
- diameter in mm	720	756	987	10920	1722
- aansluitmaat in duim	2"	2,½"	2,½"	DN80	DN110
- filteroppervlak in m ²	0,39	0,52	0,70	0,78	1,21
- filteropening boven in mm ø	ø 190	ø 190	ø 205	ø 305	ø 305
- hoogte in mm (H)	1985	2070	2138	2000	2070
- afstand vanaf grond in mm	405	430	455	425	505
- afstand aansluitingen in mm	1275	1300	1373	960	990
- mangat in mm ø	ø 355	ø 355	ø 420	ø 305	ø 420
- aantal doppen in bodemplaat	24	35	43	48	64
- zichtglas	3"	3"	4"	4"	4"
- gewicht in kg	125	150	190	218	247

ARTIKELNUMMER	OMSCHRIJVING	€
D 0511079	Filter Calplas DCH/P polyester ø720mm	4.885,00
D 0511080	Filter Calplas DCH/P polyester ø840mm	5.545,00
D 0511081	Filter Calplas DCH/P polyester ø960mm	7.105,00
D 0511082	Filter Calplas DCH/P polyester ø1010mm	9.415,00

Transportkosten op aanvraag, (sommige filters worden voorzien van transportkrat).



De modellen 0511079 t/m 0511083 zijn standaard op voorraad. De overige modellen niet. Houd rekening met een levertijd.

Vulschema zand en AFM op aanvraag.



mijn
pomaz

Voor onderdelen kunt u terecht op Mij Pomaz.
Altijd up-to-date toegang tot actuele informatie

FILTERS OPENBARE ZWEMBADEN

CALPLAS® DPS 420 FILTER



5



Eigenschappen

- Polyester filter van industriële kwaliteit, kleur blauw RAL 5015.
- Hoogbed AFM filter met doppenbodem, hoogte filterbed 1200mm.
- Servicemangot \varnothing 420mm (positie 7) en zichtglas (positie 2), gemonteerd in filter.
- Werkdruk maximaal 2,5 bar, testdruk 3,75 bar.
(op aanvraag leverbaar met werkdruk tot 6 bar)
- Temperatuurbestendig tot 40°C, ozonbestendigheid op aanvraag.
- Op aanvraag leverbaar met onderste aansluitpoort onder de doppenbodem (volgens DIN-norm, type 2).
- Voorzien van staal gecoat deksel, exclusief manometer en ontluchting 1" F. (aansluiting in filter voorzien)
- Exclusief terugspoelventiel/frontbuissysteem.
(optioneel automatisch of handmatig te kiezen)
- Voorzien van een hijssoog voor verantwoorde plaatsing.
- Interesse? Neem contact met ons op voor vragen of begeleiding bij het bestelproces.

◀ 10 jaar garantie op de tank

	DPS 1260	DPS 1440	DPS 1640	DPS 1840	DPS 2040
Filtercapaciteit in m³/h bij					
- 50 m ³ /h/m ² (terugspoelcapaciteit)	60,5	77,5	102	126	158,5
- 30 m ³ /h/m ²	36,3	46,5	61,2	75,6	95,1
Filterspecificaties					
- diameter in mm	1260	1440	1640	1840	2040
- aansluitmaat kraagbus 'kaal'	DN100	DN125	DN125	DN125	DN150
- filteroppervlak in m ²	1,21	1,55	2,04	2,52	3,17
- hoogte in mm	2305	2380	2500	2560	2660
- afstand vanaf grond in mm	620	670	760	790	820
- afstand aansluitingen in mm	1285	1265	1240	1200	1245
- vrije ruimte onder filter in mm	100	100	100	100	100
- mangat \varnothing in mm	\varnothing 420	\varnothing 420	\varnothing 420	\varnothing 420	\varnothing 420
- aantal doppen in bodemplaat	84	96	132	172	212
- zichtglas	4"	4"	5"	5"	6"
- gewicht in kg	400	580	610	745	925

ARTIKELNUMMER	OMSCHRIJVING	€
D 0511062	Filter Calplas DPS420 polyester \varnothing 1260mm, blauw	13.830,00
D 0511063	Filter Calplas DPS420 polyester \varnothing 1440mm, blauw	16.320,00
D 0511064	Filter Calplas DPS420 polyester \varnothing 1640mm, blauw	20.940,00
D 0511065	Filter Calplas DPS420 polyester \varnothing 1840mm, blauw	24.105,00
D 0511066	Filter Calplas DPS420 polyester \varnothing 2040mm, blauw	29.110,00

FILTERS OPENBARE ZWEMBADEN

CALPLAS® DPS 420 FILTER



	DPS 2210	DPS 2340	DPS 2550	DPS 2800	DPS 3000
Filtercapaciteit in m³/h bij					
- 50 m ³ /h/m ² (terugspoelcapaciteit)	188,5	203	245,5	298,5	345
- 30 m ³ /h/m ²	113,1	121,8	147,3	179,1	207
Filterspecificaties					
- diameter in mm	2210	2340	2550	2800	3000
- aansluitmaat kraagbus 'kaal'	DN150	DN200	DN250	DN250	DN250
- filteroppervlak in m ²	3,77	4,06	4,91	5,97	6,90
- hoogte in mm (H)	2840	2790	2920	3040	3070
- afstand vanaf grond in mm	850	900	925	910	890
- afstand aansluitingen in mm	1365	1235	1315	1480	1460
- vrije ruimte onder filter in mm	100	100	100	100	100
- mangat ø in mm	ø 420	ø 420	ø 420	ø 420	ø 420
- aantal nozzles	235	284	336	419	484
- zichtglas	6"	6"	6"	6"	6"
- gewicht in kg	1145	1300	1435	1510	1660

ARTIKELNUMMER	OMSCHRIJVING	€
D 0511055	Filter Calplas DPS420 polyester ø2210mm, blauw	33.110,00
D 0511067	Filter Calplas DPS420 polyester ø2340mm, blauw	35.555,00
D 0511068	Filter Calplas DPS420 polyester ø2550mm, blauw	41.230,00
D 0511069	Filter Calplas DPS420 polyester ø2800mm, blauw	46.740,00
D 0511085	Filter Calplas DPS420 polyester ø3000mm, blauw	53.210,00
Transportkosten op aanvraag, (filters worden voorzien van transportkrat).		



Dit model filter is standaard niet voorradig, houd rekening met een levertijden.

Vulschema zand en AFM op aanvraag.



mijn
pomaz

Voor onderdelen kunt u terecht op Mij Pomaz.
Altijd up-to-date toegang tot actuele informatie

FILTERS OPENBARE ZWEMBADEN

WATERCO SPDD POLYESTER FILTERS



Eigenschappen

- Waterco filtertank, naadloos vat uit één stuk. Waterco's Micron Commercieel Glasvezel Filters zijn gemaakt van doorlopende strengen van hoge kwaliteit glasvezel filament gewikkeld onder gecontroleerde spanning om een naadloos, ondoordringbaar drukvat te realiseren. Dit geeft een filter dat vrij is van lassen of naden. Waterco's revolutionaire wikkeltechnologie versterkt de glasvezelstructuur verder zodat het bestand is tegen een werkdruk van maximaal 4 bar.
- Geschikt voor toepassing bij openbare zwembaden, uitgevoerd met filterdoppen, filterbedhoogte 1200mm.
- Extra hoog uitgevoerd met voor meer contacttijd en dus een beter filter- en vlokingsproces.
- Werkdruk maximaal 4 bar (op aanvraag leverbaar met werkdruk 6 bar, 8 bar en 10 bar). Temperatuurbestendig tot 50°C.
- Inclusief zichtglas, zijdelingse opening (mangat).
- 10 jaar garantie op de filtertank en 2 jaar op andere delen.

◀ 10 jaar garantie op de tank

	SPDD1200	SPDD1400	SPDD1600	SPDD1800
Filtercapaciteit in m³/h bij				
- 50 m ³ /h/m ² (terugspoelcapaciteit)	56	77	100	127
- 30 m ³ /h/m ²	34	46	60	76
Filterspecificaties				
- ø uitwendig in mm met rand (B)	ø 1229	ø 1442	ø 1644	ø 1839
- aansluitmaat lijn, boven/onder	90mmF	110mmF	110mmF	160mmF
- filteroppervlak in m ²	1,13	1,54	2,01	2,54
- hoogte filter in mm (X)	2158	2228	2200	2175
- hoogte filterbed in mm	1200	1200	1200	1200
- afstand vanaf grond in mm (T)	749	814	829	789
- afstand aansluitingen in mm (S)	1449	1514	1529	1489
- mangat in mm	420x320	420x320	420x320	420x320
- filterdoppen	75	99	133	167
- gewicht in kg	200	280	350	660

ARTIKELNUM-MER	OMSCHRIJVING	€
C 0525130	Filter Waterco SPDD1200 ø1229mm, 48"	13.058,00
C 0525131	Filter Waterco SPDD1400 ø1442mm, 56"	16.095,00
C 0525132	Filter Waterco SPDD1600 ø1644mm, 64"	19.379,00
C 0525133	Filter Waterco SPDD1800 ø1839mm, 70"	23.925,00

FILTERS OPENBARE ZWEMBADEN

WATERCO SPDD POLYESTER FILTERS



	SPDD2000	SPDD2200	SPDD2350	SPDD2500
Filtercapaciteit in m³/h bij				
- 50 m ³ /h/m ² (terugspoelcapaciteit)	157	190	216	245
- 30 m ³ /h/m ²	94	114	130	147
Filterspecificaties				
- ø uitwendig in mm met rand	ø 2042	ø 2245	ø 2390	ø 2575
- aansluitmaat lijm, boven/onder	160mmF	160mmF	160mmF	160mmF
- filteroppervlak in m ²	3,14	3,80	4,34	4,91
- hoogte filter in mm (X)	2313	2330	2330	2405
- hoogte filterbed in mm	1200	1200	1200	1200
- afstand vanaf grond in mm (T)	789	903	950	1011
- afstand aansluitingen in mm (S)	1489	1386	1550	1494
- mangat in mm	420x320	420x320	420x320	420x320
- filterdoppen	189	263	247	263
- gewicht in kg	940	1000	1100	1150

ARTIKELNUM-MER	OMSCHRIJVING	€
C 0525134	Filter Waterco SPDD2000 ø2042mm, 79"	28.218,00
C 0525135	Filter Waterco SPDD2200 ø2245mm, 92"	30.810,00
C 0525136	Filter Waterco SPDD2350 ø2390mm, 96"	39.410,00
C 0525137	Filter Waterco SPDD2500 ø2575mm, 98"	42.539,00

Transportkosten op aanvraag.



Dit model filter is standaard niet voorradig, houd rekening met een levertijd.

Vulschema zand en AFM op aanvraag.



wáijn
pomaz

Voor onderdelen kunt u terecht op Mij Pomaz.
Altijd up-to-date toegang tot actuele informatie

Vulschema zand en AFM op aanvraag.

FILTERS OPENBARE ZWEMBADEN

WATERCO SMDD



Eigenschappen

- Waterco filtertank, naadloos vat uit één stuk. Waterco's Micron Commercieel Glasvezel Filters zijn gemaakt van doorlopende strengen van hoge kwaliteit glasvezel filament gewikkeld onder gecontroleerde spanning om een naadloos, ondoordringbaar drukvat te realiseren. Dit geeft een filter dat vrij is van lassen of naden. Waterco's revolutionaire wikkeltechnologie versterkt de glasvezelstructuur verder zodat het bestand is tegen een werkdruk van maximaal 4 bar.
- Geschikt voor toepassing bij openbare zwembaden, uitgevoerd met filterkruis, filterbedhoogte 1200mm.
- Extra hoog uitgevoerd voor meer contacttijd en dus een beter filter- en vlokingsproces.
- Werkdruk maximaal 4 bar (op aanvraag leverbaar met werkdruk 6 bar, 8 bar en 10 bar). Temperatuurbestendig tot 50°C.
- Inclusief zichtglas, zijdelingse opening (mangat).

< 10 jaar garantie op de tank

	SMDD1200	SMDD1400	SMDD1600	SMDD1800	SMDD2000	SMDD2200	SMDD2350
Filtercapaciteit in m³/h bij							
- 50 m ³ /h/m ² (terugspoelcapaciteit)	56	77	100	127	157	190	216
- 30 m ³ /h/m ²	34	46	60	76	94	114	130
Filterspecificaties							
- ø uitwendig in mm met rand	ø 1229	ø 1442	ø 1644	ø 1839	ø 2042	ø 2245	ø 2390
- aansluitmaat lijn, boven/onder	90mmF	110mmF	110mmF	160mm	160mm	160mmF	160mmF
- filteroppervlak in m ²	1,13	1,54	2,01	2,54	3,14	3,80	4,34
- hoogte filter in mm	2158	2228	2200	2175	2313	2330	2330
- hoogte filterbed in mm	1200	1200	1200	1200	1200	1200	1200
- afstand vanaf grond in mm	1309	898	989	900	827	903	1017
- afstand aansluitingen in mm	1665	1330	1421	1383	1310	1386	1550
- mangat in mm	420x320	420x320	420x320	420x320	420x320	420x320	420x320
- gewicht in kg	220	280	360	430	610	580	920

ARTIKELNUM-MER	OMSCHRIJVING	€
C 0525100	Filter Waterco SMDD1200 ø1229mm, 48"	7.723,00
C 0525101	Filter Waterco SMDD1400 ø1442mm, 56"	9.726,00
C 0525102	Filter Waterco SMDD1600 ø1644mm, 64"	12.739,00
C 0525103	Filter Waterco SMDD1800 ø1839mm, 70"	15.927,00
C 0525104	Filter Waterco SMDD2000 ø2042mm, 79"	19.194,00
C 0525105	Filter Waterco SMDD2200 ø2245mm, 92"	21.732,00
C 0525106	Filter Waterco SMDD2350 ø2390mm, 96"	30.552,00
D 0589027	Waterco automatisch be-/ontluchtingsventiel PP1" M	305,20

Transportkosten op aanvraag. Dit model is standaard niet voorradig. houd rekening met een levertijd.

Vulschema zand en AFM op aanvraag

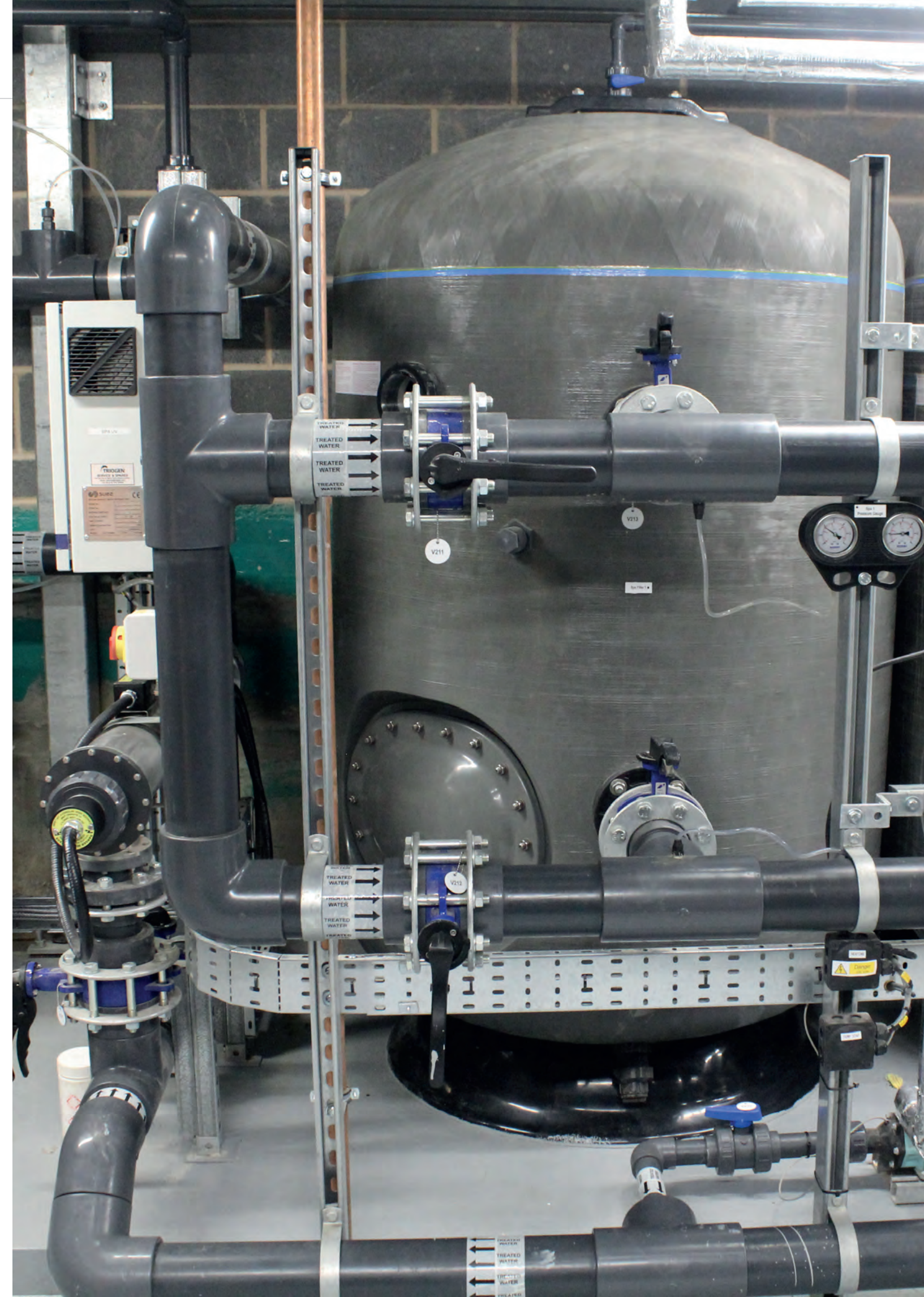

AFM® NG

Filtermedia van topkwaliteit

AFM[®] ng (*Activated Filter Media*) is het resultaat van 35 jaar onderzoek en ontwikkeling. Dit filtermedium vervangt zand en kan zonder aanpassingen in alle soorten zandfilters worden geplaatst.

AFM[®] ng is gemaakt op basis van groen en bruin glas en ondergaat een uniek activeringsproces waardoor het zelfsteriliserend wordt en superieure mechanische en elektrostatische filtratie-eigenschappen krijgt.

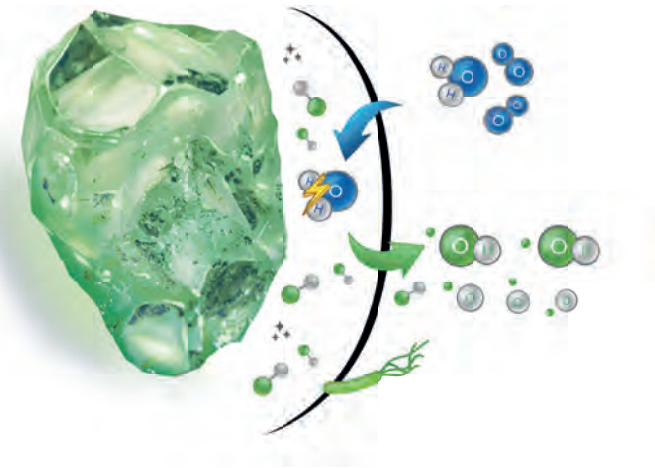

Zelfsteriliserend oppervlak
bestand tegen bacteriegroei

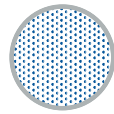

Groter filteroppervlak voor
superieure filtrerende eigenschappen



Geactiveerde oppervlaktelading om
fijne deeltjes en organische stoffen aan
te trekken

5

AFM® ng biedt het beste filtratierendement

AFM[®] ng filtreert fijner dan kwarts- of glaszand. Het onafhankelijke en bekendste Europese laboratorium voor filtratietests IFTS (www.ifts-sls.com) heeft AFM[®] ng, kwartzsand en andere soorten glaszand getest. De tests werden uitgevoerd met schoon filtermedia zonder biofilm.

AFM® ng: gecertificeerde filtercapaciteit tot 1 micron

Filterprestaties per volgens grootte van de deeltjes

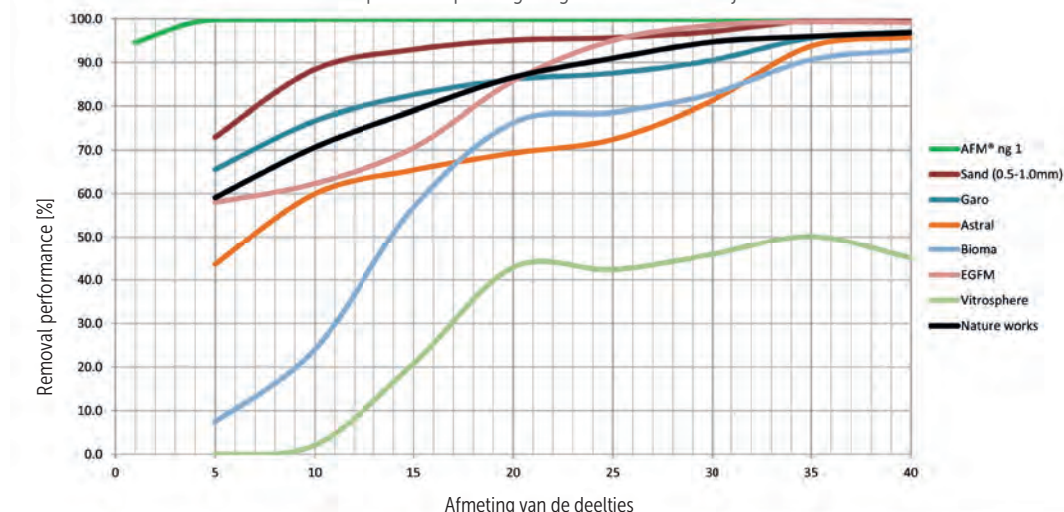

Zand: filtert 95% van alle deeltjes tot 20 micron groot.



Glaszand: filtert 95% van alle deeltjes groter dan 25 micron.



AFM® NG: filtert 95% van alle deeltjes tot 1 micron groot.
AFM®: filtert 95% van alle deeltjes tot 4 micron groot.

AFM® NG

Waarom kiezen voor AFM® NG?

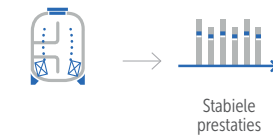

1. EFFICIËNTE FILTRATIE

AFM® garandeert een voorspelbaar en betrouwbaar filtratierendement dat stabiel blijft in de tijd. Zo komt er nooit ongefiltreerd water in het zwembad.



2. BESTRIJD ZIEKTEVERWEKKERS

AFM® voorkomt de groei en overdracht van ziekteverwekkende stoffen. Dit maakt het zwembadwater veel veiliger om in te zwemmen.



3. GEEN CHLOORGEUR

Met AFM® in uw filter wordt ureum niet biologisch omgezet in ammoniak: geen biofilm = geen trichlooramines = geen chloorgeur!

Voordelen

Tot 50% minder terugspoelwater

AFM® heeft een terugspoeldebiet van slechts 40 tot 50 m/h nodig.

Filteronderhoud

AFM® gaat veel langer mee dan alle andere filtermedia en biedt een gegarandeerd rendement op uw investering.

Verminderd chloorverbruik

Ongeveer 20% tot 30% minder chemicaliën.

Kristalhelder water en de beste luchtkwaliteit

Met AFM® wordt de vorming van chloroform en andere trihalomethanen (THM's) vrijwel gehalveerd.

AFM® NG is een cruciaal element van het Daisy systeem

Daisy® staat voor "Dryden Aqua Integrated System", een ecologische en duurzame oplossing om water in openbare en privézwembaden te behandelen tegen bacteriëngroei. Daisy® kan de kosten van de waterbehandeling fors verlagen, de helderheid van het water verbeteren en de gezondste zwembeleving bieden. Lees er alles over in het hoofdstuk Daisy.

ARTIKELNUMMER	OMSCHRIJVING	GRAAD MM	VERPAKKING	Q/PALLET	€
C 0585031	AFM 1 NG glasfiltermedium 0,4-0,8mm, 21 kg in zak	0,4 - 0,8	21kg	40	45,00
C 0585032	AFM 2 NG glasfiltermedium 0,7-2,0mm, 21 kg in zak	0,7 - 2,0	21kg	40	45,00
C 0585033	AFM 3 glasfiltermedium 2,0-4,0mm, 21 kg in zak	2,0 - 4,0	21kg	40	45,00

PPG GLASFILTERMEDIA

5



PGFM (*PPG Glass Filter Media*) is één van de beste glasfiltermedia op de markt. Dit filtermedia wordt gemaakt door Dryden Aqua in eigen fabrieken die strikt voldoen aan het ISO-gecertificeerde productieproces. Het glas wordt eerst gewassen en ontsmet en daarna voorzichtig gebroken tot glasscherven van de gewenste vorm en afmetingen. Er wordt in het bijzonder op gelet dat er geen gevaarlijke glasscherven in het filtermateriaal terecht komen en dat het gehalte aan organische stoffen beneden 400g per ton blijft. Maar PGFM is niet hetzelfde als AFM®. PGFM wordt niet onderworpen aan het gepatenteerde activeringsprocedé en wordt gemaakt van gemengd glas. Het witte glas wordt niet uitgesorteerd.

Niettemin is PGFM een beter filtermedia dan zand omdat het beter bestand is tegen biologische aangroeiorganismen, ook al is het niet bioresistent zoals AFM®. PGFM is ideaal om te voldoen aan de markt vraag naar generieke filtermedia op basis van glaszand, en vormt de geschikte oplossing voor prijsbewuste klanten die zich in mindere mate laten leiden door topprestaties.

Glaszand gemaakt door Dryden Aqua: vergelijkbare prijsklasse als andere filtermedia op basis van glaszand, maar van betere kwaliteit.

Eigenschappen

- Helderder water
- Minder verbruik van desinfectie middel
- Minder desinfectie bijproducten

Filtervulling

- 70% PGFM 1
- 15% PGFM 2
- 15% PGFM 3*

* Gebruik 70% PGFM 1 en 30% PGFM 2 voor kleinere filters (diameter < 1000 mm) en voor alle filters met doppenbodem ongeacht de filterdiameter. PGFM 3 is voor filters met een grotere diameter om voor een goede filtratie te zorgen.

ARTIKELNUMMER	OMSCHRIJVING	GRAAD MM	VERPAKKING	Q/PALLET	€
A 0585020	PPG 1 glasfiltermedium 0,3-1,0mm, 25 kg in zak	0.3-1.0	Zakken van 25 kg	40	30,00
A 0585021	PPG 2 glasfiltermedium 0,8-2,0mm, 25 kg in zak	0.8-2.5	Zakken van 25 kg	40	30,00
A 0585022	PPG 3 glasfiltermedium 2,0-5,0mm, 25 kg in zak	2.5-5.0	Zakken van 25 kg	40	30,00

FILTERZAND



A 0585004

A 0585006

A 0585007

A 0585008

A 0585011

ARTIKELNUMMER	OMSCHRIJVING	GRAAD MM	VERPAKKING	Q/PALLET	€
A 0585004	Zand	0,4-0,8	Zakken van 25 kg	40	18,55
A 0585006	Zand	0,5-1	Zakken van 25 kg	40	18,55
A 0585007	Zand	1,0 - 2,0	Zakken van 25 kg	40	18,55
A 0585008	Zand	2,0 - 4,0	Zakken van 25 kg	40	18,55
A 0585011	Zand	3,15 - 5,6	Zakken van 25 kg	40	18,55
A 0585014	Zand	5,0 - 8,0	Zakken van 25 kg	40	18,55

HYDRO-ANTRACIET

Maximale filtersnelheid bij toepassing hydro-anthraciet is 30m³/h/m².

ARTIKELNUMMER	OMSCHRIJVING	GRAAD MM	VERPAKKING	Q/PALLET	€
A 0586051	Hydro-antraciet N- korrel-1 Te gebruiken bij meerlaags filtratie (hoogbed zandfilters).	0,6 - 1,6	Zakken van 50 l	20	101,00
A 0586052	Hydro-antraciet "Spezial" Geschikt voor zwaarder belaste WHVBZ/Vlarem zwembaden, breekt ureum beter af. Uitsluitend te gebruiken in by-pass filtratie.	0,6 - 1,6	Zakken van 50 l	20	195,00



A 0585004

ACTIEF KOOL

Voor het uitfilteren van ongewenste opgeloste deeltjes (zoals gebonden chloor). Omdat actief kool zeer poreus is en een hele grote oppervlakte heeft is dit uitermate geschikt voor adsorptie van opgeloste stoffen. Het helpt bij het afbreken van ureum, chloorfenolen, geuren en andere ongewenste stoffen. Actief kool kan worden toegepast in combinatie met zand bij meerlaags-filtratie of separaat in een by-pass. Voor zwembadtoepassing worden de beste resultaten gehaald met actief kool dat voornamelijk bestaat uit kokos-kool. Bij ingebruikname het actief kool eerst 24 uur te spoelen.

ARTIKELNUMMER	OMSCHRIJVING	GRAAD MM	VERPAKKING	Q/PALLET	€
C 0586060	Actief Kool Alcarbon kokos kool	1,18 - 2,36	Zakken van 50 l/25 kg	40	285,00

CASE STUDY AFM BAD HESSELINGEN MEPEL

AFM® FILTRATIE IN PUBLIEKE ZWEMBADEN



5

Inmiddels zijn er al flink wat projecten in Nederland en België (en in alle andere Europese landen) die met AFM® werken. Het aantal positieve referenties van publieke zwembaden groeit snel, omdat tevreden gebruikers hun ervaringen steeds vaker delen. Wij laten graag de resultaten zien van twee uitgebreide testcasussen die wij ruim 24 maanden lang hebben gemonitord. C-Mark heeft daarbij alle waterbemonstering en analyses uitgevoerd.

Bad Hesselings Meppel
 Type bad: Wedstrijdbad 25x15 meter (850 m³)
 Bezoekersaantallen: ± 5000 per week



Edwin Koelink, directeur Bad Hesselings: "mijn voorganger Dirk Bouma wist dat het filtermedium (zand) op korte termijn vervangen moest worden. Hij had gehoord van AFM® en was nieuwsgierig naar de mogelijkheden. Bad Hesselings had problemen met de waterkwaliteit van zowel het wedstrijdbad als het recreatiebad. Het was moeilijk om steeds te voldoen aan de gebonden chloornorm (1,0 mg/L). Daardoor werd noodgedwongen veel water ververst.

Uiteindelijk is besloten om beide baden te filteren met AFM®." We hebben het wedstrijdbad genomen als 'testcase', omdat het bad vergelijkbaar is met veel baden in Nederland en België.

Een goed vergelijk was mogelijk omdat Bad Hesselings een prima archief heeft van alle waterparameters en van het water-/ energieverbruik zoals deze was ten tijde van de zand- en ureumfiltering. Bad Hesselings heeft een relatief hoge belasting door de grote bezoekersaantallen. Een extra uitdaging om het water goed te krijgen en te houden, ook op piekdagen.

Omschrijving test

Er is een testprotocol opgesteld waarin een vaste bemonsterdag, tijdstip en plaats is bepaald. Alle monsternames en analyses zijn uitgevoerd door C-Mark. Er zijn verschillende fasen gedefinieerd, te beginnen met fase 0; de situatie 'zand als filtermedium'. De gemeten parameters betreffen een totaalpakket van de huidige geldende parameters, de parameters die in de nieuwe zwemwaterwet gemeten worden en nog wat extra parameters die meer inzicht geven in de waterkwaliteit (zoals AOX en DOC). Alle analyses zijn uitgevoerd door C-Mark en periodiek besproken met alle betrokkenen.

Edwin Koelink: "Dirk heeft zijn enthousiasme over AFM® aan mij doorgegeven. Hij koos destijds voor AFM® omdat hij geloofde in dit innovatieve filtermedium. We hebben hoge bezoekersaantallen en dan valt het - zeker op dagen dat het enorm druk is - niet altijd mee om een goede waterkwaliteit te blijven bieden. Het water moest voorheen altijd herstellen en was een dagje troebel en melkachtig. Sinds we AFM® gebruiken zien we dat niet meer. Zelfs op dagen met meer dan 1500 zwemmers in het bad blijft het water sprankelend schoon. Het water is simpelweg altijd goed en constant, en onze bezoekers melden dat ook. Het mooie is dat we nog maar één keer in de week terugspoelen en daardoor flink water besparen. Ook zien we besparingen in energie en chemie. Overigens hebben we AFM® ook in het filter voor het recreatiebad en ook daar zien we precies dezelfde resultaten. Het water is altijd goed, zonder uitzonderingen. De duikvereniging vroeg ons zelfs wat er met het water is gebeurd, omdat het zoveel mooier is. We zijn nu niet meer bang voor de nieuwe zwemwaterwet. Sterker nog, we zijn er al helemaal klaar voor."

De belangrijkste resultaten:	ZAND	AFM®
Gebonden chloor (mg/L)	0,6	0,2
Ureum (mg/L)	0,6	0,4
KMnO4 (mg/L)	10	4
Troebelheid (FTE)	0,3	0,15
Trichloramine (lucht) (µg/m ³)	495	250
Suppletie per bezoeker (L)	45	20





CASE STUDY AFM ZWEMBAD DE GROTE KOPPEL, ARNHEM

AFM® FILTRATIE IN PUBLIEKE ZWEMBADEN



De Grote Koppel is een bekend zwembad in Nederland. Het wordt gerund door een fanatiek team, gedreven om het zwembad te optimaliseren. Het team is steeds op zoek naar innovatie en verbetering.

Sportbedrijf De Grote Koppel
 Type bad: 25x15 meter (800 m³, inclusief buffer)
 Bezoekersaantallen: ± 2000 per week

Bij De Grote Koppel zijn al veel zaken uitvoerig getest. Zo is een test uitgevoerd met een ander filtermedium. De Grote Koppel heeft samen met C-Mark heel veel data opgebouwd, hierdoor is een goede vergelijking mogelijk. Ook is de installatie bij De Grote koppel voorzien van een filter met een groot zichtglas, waardoor het volledige filterbed zichtbaar is. Bovendien zijn er diverse tappenpunten gemaakt en is er een online troebelheidsmeting tot de mogelijkheden. Een perfecte testsituatie dus. Voor Pomaz ideaal om te kijken of de test bij Bad Hesselingen ook in Arnhem hetzelfde succes oplevert. En extra interessant om te onderzoeken hoe AFM® presteert ten opzichte van een ander filter(glas)medium.

Omschrijving test

Eerst is een testprotocol opgesteld waarin een vaste bemonsterdag, tijdstip en plaats is bepaald. Alle monsternamen en analyses zijn uitgevoerd door C-Mark.

Er is besloten om niets te veranderen, behalve het wisselen van het filtermedium. We zijn gestart met het meten van de parameters met het bestaande (oude) filtermedium, en dat twee maanden lang. De parameters die zijn gemeten betreffen een totaalpakket van de huidige geldende parameters, de parameters die in de nieuwe zwemwaterwet gemeten worden en nog wat extra parameters die meer inzicht geven in de waterkwaliteit (zoals AOX en DOC). Alle analyses zijn uitgevoerd door C-Mark en periodiek besproken met alle betrokkenen.

Bert Lans: "We hebben veel ervaring in Arnhem. Onze installatie biedt alles om perfect te kunnen testen en monitoren. We hebben daarnaast bekwaame en deskundige mensen die graag meedenken in de verdere optimalisatie. We hebben veel data verzameld en hebben dus een goed beeld van de resultaten die we kunnen halen met zand én met glasparels. Nu hebben we de resultaten van AFM® en dat geeft ons een compleet beeld van de mogelijkheden op het gebied van filtratie. Na ongeveer 2 jaar testen, is onze conclusie dat de waterkwaliteit beter is en ook veel constanter. Er gebeuren geen gekke dingen meer en het lijkt wel of het AFM® een betere buffer biedt voor de kwaliteit; het blijft altijd goed! Na een bepaalde tijd zijn we gaan kijken waar we kunnen optimaliseren. Dat doen we onder andere door minder vaak terug te spoelen. We zien ook aan het drukverschil dat dit heel goed kan. Inmiddels spoelen we nog maar één keer per week en besparen we flink op het suppletiewater en daardoor ook op verwarming en chemie. Het bevalt ons zo goed dat we recent de filters van de andere zwembaden ook hebben voorzien van AFM®. Ook doseren we het vlokmiddel APF®. Met zand hadden we dit nooit bereikt."

De belangrijkste Resultaten:	ZAND	AFM®
Gebonden chloor (mg/L)	0,6	0,4
Ureum (mg/L)	0,7	0,4
KMnO4 (mg/L)	3	4
Troebelheid (FTE)	0,25	0,15
Trichloramine (lucht) (µg/m ³)	500	250
Suppletie per bezoeker (L)	65	20

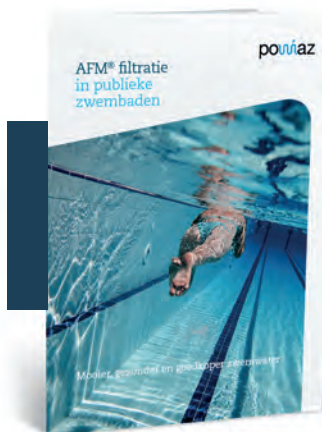

Vraag naar de AFM brochure
 Mooier, gezonder en goedkoper
 zwemwater





MULTICYCLOON EN CARTRIDGES

MULTICYCLONE

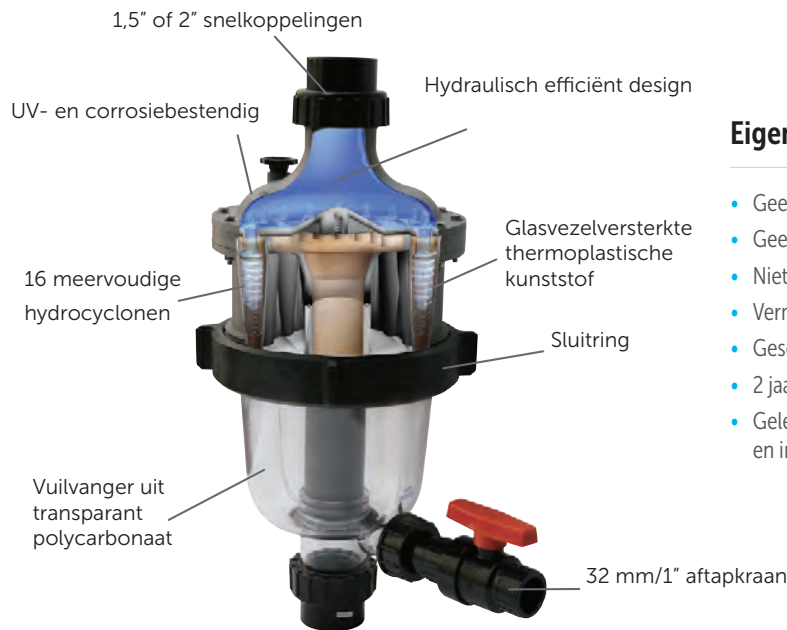

Eigenschappen

- Geen filtermedia te reinigen of te vervangen.
- Geen bewegende delen.
- Niet onnodig terugspoelen.
- Vermindert filteronderhoud.
- Geschikt voor zowel nieuwe als bestaande installaties.
- 2 jaar productgarantie.
- Geleverd met aftapkraan, metrische en imperiale snelkoppelingen.

Hoe werkt MultiCyclone?

De MultiCyclone is een centrifugaal filtratietoestel dat water bespaart en zorgt voor minder onderhoud aan het filter. De MultiCyclone werkt op basis van de centrifugale waterfiltratie. Er zijn geen bewegende delen met als voordeel geen slijtage en geen filtermedia om te reinigen of te vervangen.

- Water stroomt in 16 hydrocyclonen die een krachtig centrifugaal effect genereren.
- Hierdoor worden vuildeeltjes tegen de hydrocycloonwand geslingerd, waarna ze spiraalsgewijs bezinken in de vuilvanger.
- Het gefiltreerde water beweegt naar het midden van de hydrocycloon waar de stroming wordt omgekeerd en het water naar boven wervelt door de uitlaat.
- De ophoping van vuil (bezinksel) is eenvoudig te controleren via de transparante vuilvanger van de MultiCyclone.
- De MultiCyclone is gemakkelijk schoon te maken door de aftapkraan open te draaien. Er wordt slechts 15 l water afgevoerd om de MultiCyclone schoon te spoelen.
- Er is geen filtermedia om te reinigen of te vervangen.

ARTIKELNUM-MER	OMSCHRIJVING	AANSLUITING	TOELAATBARE DOORSTROMING M ³ /H	MAXIMUM ZWEMBAD-VOLUME M ³	WERKDRUK BAR (MAX)	€
C 0525033	Voorfilter MultiCyclone MC12 1½" / 50mm	1½" / 50 mm	2,4 - 18	55	3,5	448,00
C 0525034	Voorfilter MultiCyclone MC16 2" / 63mm	2" / 63 mm	3 - 30	80	3,5	595,00

MULTICYCLOON EN CARTRIDGES

MULTICYCLONE PLUS EN ULTRA



Plus = 40 ft² / 3,7 m²

Ultra = 75 ft² / 6,9 m²

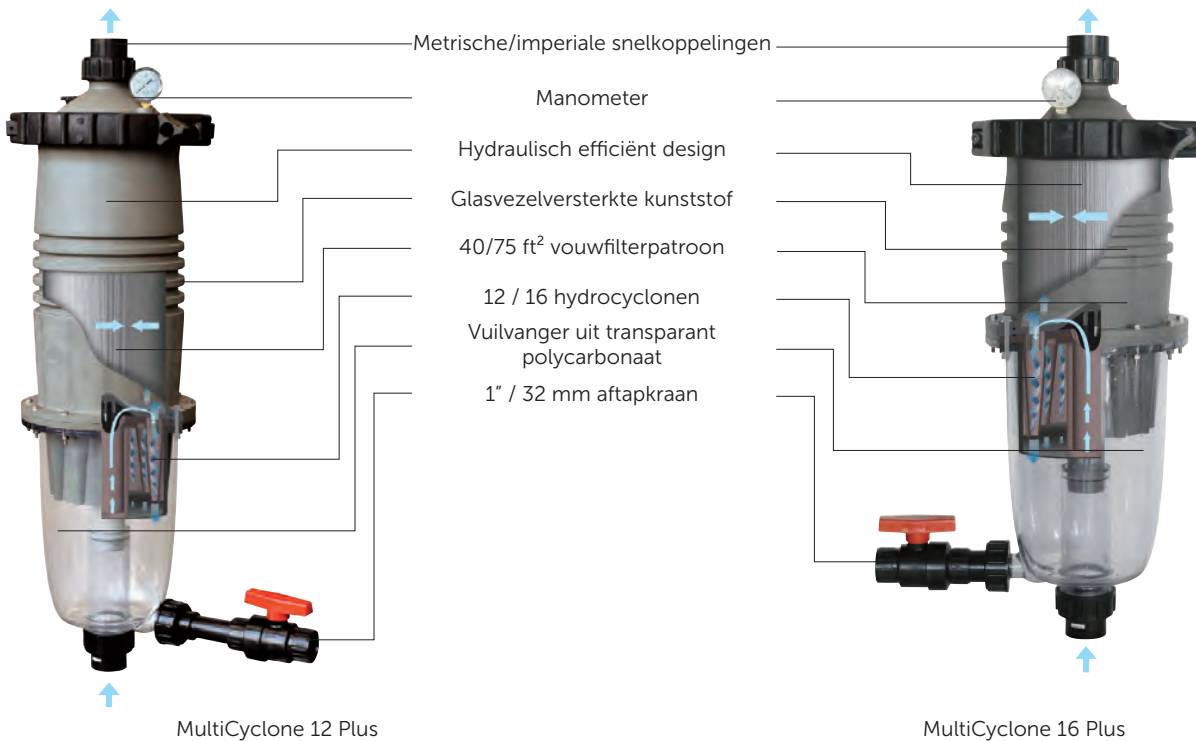

5

Hoe werkt MultiCyclone met cartridgefilter?

Naast alle voordelen van de populaire MultiCyclone heeft de MultiCyclone Plus een cartridgefilter van 40 ft² / 75 ft² of 3,7 m² / 6,9 m² aan de bovenzijde. Water stroomt in een tangentiële beweging in de hydrocyclonen die een krachtig centrifugaal effect genereren. Hierdoor worden vuildeeltjes tegen de hydrocycloonwand geslingerd, waarna ze spiraalsgewijs bezinken in de vuilvanger.

Het gefiltreerde water beweegt naar het midden van de hydrocycloon waar de stroming wordt omgekeerd en het water naar boven wervelt door een filterpatroon van 40 ft² / 75 ft² of 3,7 m² / 6,9 m² en vervolgens uit de MultiCyclone Plus stroomt. Door deze cartridgefilter toe te voegen, wordt een optimaal filtratierendement gegarandeerd terwijl de filter nauwelijks gereinigd moet worden. De meeste vuildeeltjes worden uitgefilterd door de hydrocyclonen. De hoeveelheid bezinksel is eenvoudig te controleren via de transparante bezinkkolf van de MultiCyclone. De manometer aan de bovenzijde van de filter geeft aan wanneer je de cartridgefilter moet reinigen. De cartridgefilter is eenvoudig uitneembaar door de sluitring los te maken.

ARTIKELNUM-MER	OMSCHRIJVING	AANSLUITING	TOELAATBARE DOOR-STROMING M ³ /H	MAXIMUM ZWEMBAD-VOLUME M ³	€
MULTICYCLOON PLUS					
C 0525037	Voorfilter MultiCyclone Plus MC12	1 1/2" / 50 mm	2,4 - 9	55	706,00
C 0525038	Voorfilter MultiCyclone Plus MC16	2" / 63 mm	3-9	80	855,00
MULTICYCLOON ULTRA					
C 0525035	Voorfilter MultiCyclone Ultra MC12	1 1/2" / 50 mm	2,4 - 13,5	81	790,00
C 0525036	Voorfilter MultiCyclone Ultra MC16	2" / 63 mm	3 - 16,8	100	930,00

MULTICYCLOON EN CARTRIDGES

WATERCO TRIMLINE

NIE
UW

WATERCO



Eigenschappen

- Trimline cartridge filters zijn compacte, efficiënte filters ontworpen om vervuiling uit het zwembadwater te filteren.
- De filters gebruiken een speciaal behandelde synthetische stof die in een patroon is geplooid.
- Ideaal voor toepassingen waar terugspoelen met grote hoeveelheden water niet mogelijk is.
- Bedrijfstemperatuur: 4 °C tot 50 °C.
- Het filterpatroon is eenvoudig te reinigen door de plooiën af te spuiten met een standaard tuinslang.
- Gemakkelijk af te lezen manometer.
- Handmatige dekselvergrendeling, waardoor het patroon gemakkelijk kan worden verwijderd en vervangen.
- Geleverd met koppelingen.

	CC50	CC75	CC100
aansluitmaat mm	50 mm/1 ½"	50 mm/1 ½"	50 mm/1 ½"
filteroppervlak m ²	4.6 m ²	6.9 m ²	9.3 m ²
maximale flow m ³ /h	11.4 m ³ /h	16.5 m ³ /h	22.88 m ³ /h
maximale werkdruk bar	3.5 bar	3.5 bar	3.5 bar
gewicht kg	8.6 kg	10.5 kg	14 kg

ARTIKELNUMMER	OMSCHRIJVING	€
C 0503000	Waterco Trimline CC100 patroonfilter, 2x 50 mm F	714,00
C 0503001	Waterco Trimline CC75 patroonfilter, 2x 50 mm F	574,00
C 0503002	Waterco Trimline CC50 patroonfilter, 2x 50 mm F	459,00

MULTICYCLOON EN CARTRIDGES

WATERCO TRIMLINE



Stevige constructie

Gebouwd uit polypropyleen en ontworpen voor eenvoudig onderhoud. Trimline cartridge filters geven jaren van probleemloos onderhoud.

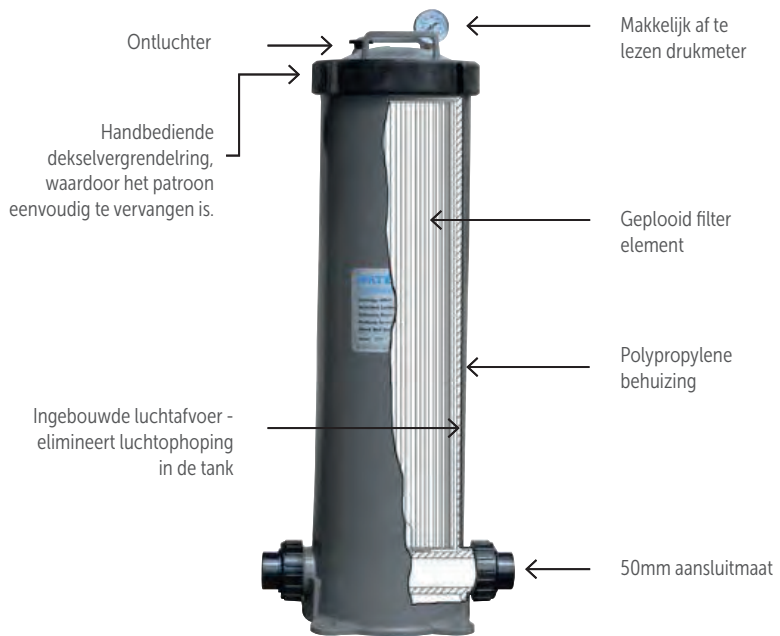

Trimline geplooid filterpatroon

Trimline geplooide filterpatronen zijn vervaardigd uit geplooid herbruikbaar polyester stof. Het medium is zo geplooid dat het een oppervlakte heeft van 4,6 tot 9,3 m² om de vuilopnamecapaciteit van de cartridge te maximaliseren en de tijd tussen twee reinigingsbeurten te verlengen.

Materiaal:

Polyester weefsel, Vinyl Plastisol eindkappen en een Polypropyleen kern.

Bedrijfstemperatuur:

4C tot 50C°

Maximale drukval:

20 kPa

Eenvoudig onderhoud

Het filterpatroon is eenvoudig te reinigen door de plooien af te spuiten met een standaard tuinslang.

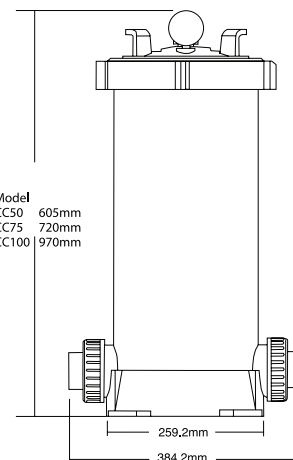
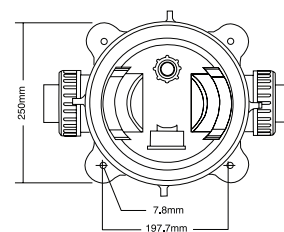

BESGO VENTIELEN EN 6-WEGKLEPPEN

BESGO AUTOMATISCH TERUGSPOELSISTEEM

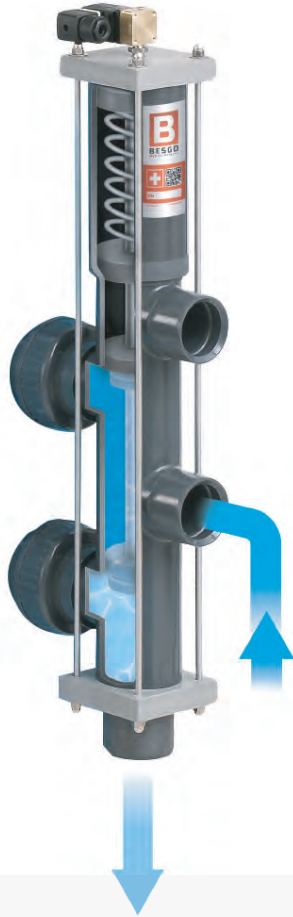

BESGO
 + SWISS QUALITY

Automatische terugspoelventielen, made in Switzerland

Het Besgo terugspoelventiel wordt sinds 1980 in Zwitserland geproduceerd en is een pneumatisch ventiel die uw zandfilter efficiënt, eenvoudig en veilig terugspoelt. Het Besgo 5-weg ventiel heeft een hogere terugspoelsnelheid dan de traditionele 6-wegklep en levert bijgevolg superieure terugspoelresultaten.



Dankzij de regelmatige en krachtige terugspoelcycli zorgt Besgo voor kristalhelder water van topkwaliteit.

EIGENSCHAPPEN VAN BESGO VENTIELEN



Laag drukverlies

Hogere terugspoelsnelheid en prestaties dan traditionele 6-wegkleppen.



Schakelen

De filtratiestand is omschakelbaar zonder de filtratiepomp te stoppen.



Installatieflexibiliteit

Direct monteerbaar op filter of aan wand (90° draaibare aansluitingen).



Zwitserse kwaliteit

Hoogwaardig product met uitstekende bedrijfszekerheid. Gecertificeerd door TÜV Rheinland / GS-keurmerk (beproefde veiligheid).



Veilig

Bij stroomstoring/-uitval schakelt het ventiel automatisch in filtratiestand.



Bruikbaar op alle filters tot 2m diameter

Ventielen leverbaar met diameter DN40 (50 mm) tot DN125 (140 mm).

BESGO VENTIELEN EN 6-WEGKLEPPEN

BESGO AUTOMATISCH TERUGSPOELSYSTEEM

Het Besgo terugspoelventiel werkt automatisch en kan zowel met water als met luchtdruk worden bediend. Een aansluiting op het waternet of een kleine luchtcompressor zorgt voor de nodige 3,5 bar.

Een gewone op 230 V gevoede controller/timer is voldoende om de elektromagnetische ventiel te activeren (er wordt namelijk niets geprogrammeerd).

Het elektromagnetische ventiel wordt onder stroom gezet en open gestuurd. De inlaatdruk drukt de veer in het Besgo ventiel samen zodat de terugspoelcyclus wordt gestart. De terugspoelcyclus duurt zolang elektrische stroom naar de elektromagnetische ventiel wordt toegevoerd. Bij stroomstoring/-uitval schakelt het Besgo ventiel automatisch in filtratiestand. Dit verhindert dat het zwembad ongewild leegloopt.

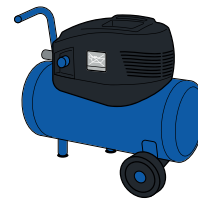
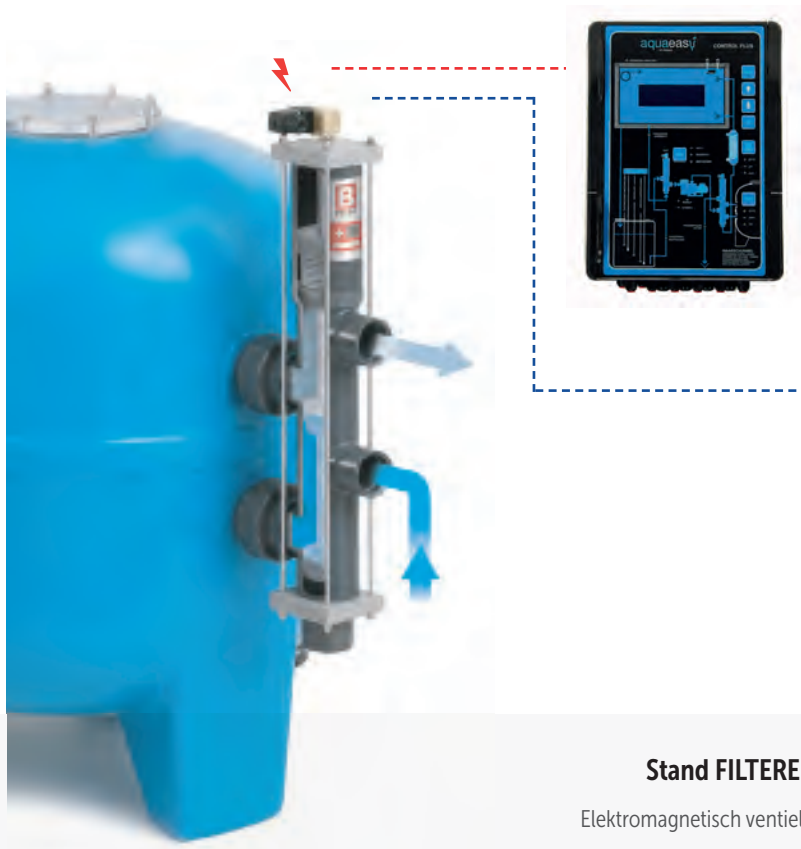

Aansluiting op luchtcompressor

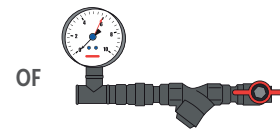

Aansluiting op waterleidingnet. (voorfilter op installatie vereist)

Technische gegevens:

Regeldruk
3,5 tot 6 bar
(water onder druk of perslucht)

Elektrische aansluiting:
230 V / 50 Hz

De filtratiestand is omschakelbaar zonder de circulatiepomp te stoppen.

Stand FILTEREN

Elektromagnetisch ventiel gesloten

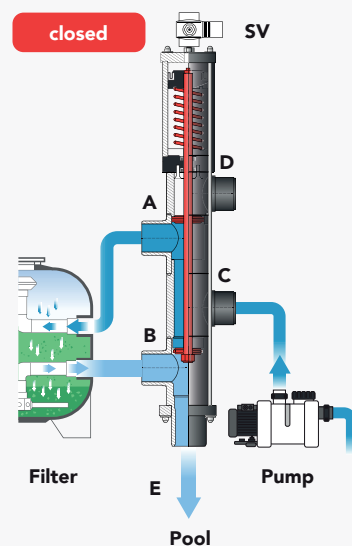

- SV Elektromagnetisch ventiel
- A Filteraansluiting (inlaat)
- B Filteraansluiting (uitlaat)
- C Aansluiting op filtratiepomp

Stand TERUGSPOELEN

Elektromagnetisch ventiel geopend

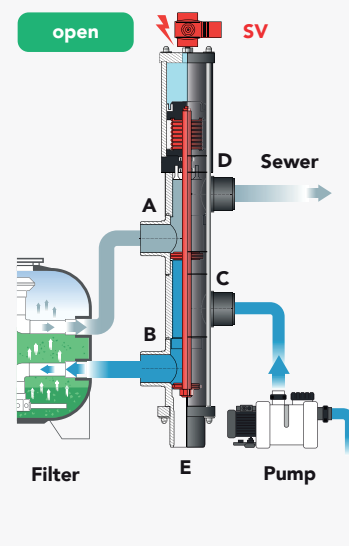

- D Aansluiting op terugspoelleiding (riool)
- E Aansluiting op zwembad (gefiltreerd water)

BESGO VENTIELEN EN 6-WEGKLEPPEN

BESGO VENTIELEN



Eigenschappen

- Een goede waterbehandeling is niet mogelijk zonder dat er met regelmaat en goed teruggespoeld wordt, een absolute must.
- Het Besgo ventiel is een betrouwbaar mechanisch automatisch teruggespoelventiel, gefabriceerd door de firma Besgo in Zwitserland.
- Bediend d.m.v water- of luchtdruk via een 230 V magneetventiel, lucht geniet de voorkeur.
- In ruststand staat het ventiel in de stand filteren, bij eventuele stroomstoring wordt het bad dus niet leeggeheveld, optimale veiligheid. Als het magneetventiel bekrachtigd is wordt er teruggespoeld.
- Zeer gering drukverlies, tevens om te schakelen zonder de installatie stop te zetten.
- Het binnenwerk is uitgevoerd in RVS316 (ook bij zout-elektrolyse inzetbaar), dichtingen zijn ozonbestendig en uitgevoerd in Viton/ PTFE.
- Toepasbaar in zowel een privé als in een openbare installatie.



Bekijk de installatievideo

5

STAP 1: KIES UW BESGO TERUGSPOELVENTIEL

ARTIKELNUMMER	AANSLUITMAAT LIJMVEBINDING M	MAXIMALE DOORSTROOM IN M ³ /H	POORTMAAT IN MM	VOOR AANSLUITING OP MERK FILTER	€
C 0582500	DN40 / ø 50mm	17	125	Astral, Behncke, PPG, Fiberplast	820,00
C 0582501	DN40 / ø 50mm	17	152	Hayward	820,00
C 0582535	DN40 / ø 50mm	17	190	Calplas, Fiberplast, Triton	820,00
C 0582542	DN40 / ø 50mm	17	204	Lacron, PPG Deluxe, Waterco	820,00
ANDERE DN40 POORTMATEN OP AANVRAAG LEVERBAAR, INDIEN DEZE TUSSEN DE 125 EN 250MM ZITTEN.					
C 0582541	DN50 / ø 63mm	28	140	Astral, Behncke, Kripsol	895,00
C 0582502	DN50 / ø 63mm	28	230	Astral, PPG	895,00
C 0582503	DN50 / ø 63mm	28	152	Hayward	895,00
C 0582536	DN50 / ø 63mm	28	190	Calplas, Fiberplast, Triton	895,00
C 0582543	DN50 / ø 63mm	28	215	Lacron, PPG Deluxe, Waterco	895,00
C 0582555	DN50 / ø 63mm	28	290	Fiberplast	840,00
C 0582556	DN50 / ø 63mm	28	220	Fiberplast	895,00
ANDERE DN50 POORTMATEN OP AANVRAAG LEVERBAAR, INDIEN DEZE TUSSEN DE 140 EN 300MM ZITTEN.					
C 0582553	DN65 / ø 75mm	42	250	Calplas, Fiberplast	1.180,00
C 0582504	DN65 / ø 75mm	42	270	Astral	1.180,00
C 0582505	DN80 / ø 90mm	70	300		1.790,00
C 0582506	DN100 / ø 110mm	90	360		2.590,00
C 0582554	DN100 / ø 110mm	90	400		4.820,00
C 0582507	DN125 / ø 140mm	130	450		4.820,00

BESGO VENTIELEN EN 6-WEGKLEPPEN

BESGO VENTIELEN



STAP 2: KIES UW KOPPELING SET

ARTIKELNUMMER	OMSCHRIJVING	€
C 0582531	aansluitset Besgo terugspoelventiel voor Astral en PPG filter met 1½" klep	45,00
C 0582533	aansluitset Besgo terugspoelventiel voor Astral en PPG filter met 2" klep	55,65
C 0582526	aansluitset Besgo terugspoelventiel voor PPG Deluxe filter met 1½" klep	50,00
C 0582527	aansluitset Besgo terugspoelventiel voor PPG Deluxe filter met 2" klep	52,60
A 0915047	koppelingset Calplas Pvc 50mm x 2"	36,00
A 0915048	koppelingset Calplas Pvc 63mm x 2"	39,00
A 0915049	Koppelingset Calplas Pvc 75mm x 2½"	108,00

BESGO 3-WEGVENTIELEN



- In combinatie met het Besgo terugspoelventiel kan met het 3-wegventiel terug- en nagespoeld worden.
- In een openbare toepassing is een naspoelventiel verplicht.
- Het naspoelventiel is tevens in te zetten als omschakelventiel tussen zwembad/whirlpool (2 stuks nodig), tussen 2 waterattracties op 1 pomp, tussen buffertank en bodemput en als solarklep ten behoeve van zonnecollectoren.

ARTIKELNUMMER	OMSCHRIJVING	€
C 0582510	Besgo 3-wegventiel DN40 / 50 mm, inclusief magneetventiel 230 V	680,00
C 0582511	Besgo 3-wegventiel DN50 / 63 mm, inclusief magneetventiel 230 V	750,00
C 0582512	Besgo 3-wegventiel DN65 / 75 mm, inclusief magneetventiel 230 V	990,00
C 0582513	Besgo 3-wegventiel DN80 / 90 mm, inclusief magneetventiel 230 V	1.490,00
C 0582514	Besgo 3-wegventiel DN100 / 100 mm, inclusief magneetventiel 230 V	2.300,00

BESGO 2-WEGVENTIELEN



- In te zetten voor beveiliging van de filterinstallatie welke onder waterniveau geplaatst is.
- Door dit ventiel continue onder spanning te zetten zal deze open blijven staan.
- Bij het wegvallen van de spanning zal het ventiel zich automatisch sluiten.
- Tevens in te zetten voor het automatisch beluchten van filters.

ARTIKELNUMMER	OMSCHRIJVING	€
C 0582550	Besgo 2-wegventiel DN40 / Ø50mm, inclusief magneetventiel 230 V	680,00
C 0582551	Besgo 2-wegventiel DN50 / Ø63mm, inclusief magneetventiel 230 V	750,00
C 0582552	Besgo 2-wegventiel DN65 / Ø75mm, inclusief magneetventiel 230 V	990,00

COMPRESSOR 3 LITER



Eigenschappen

- Een fluisterstille zeer compacte compressor, geluidsarm (40dB) en olie-vrij (onderhoudsarm).
- Met voorraadvat, inhoud 3 liter, gewicht slechts 3,5 kg.
- Autostart op druk 3,5 bar, autostop op 4,5 bar.
- De Besgo ventielen kunnen werken op waterleidingdruk, minimaal vereiste druk in het waterleidingnet van 3 bar benodigd.
- Indien de beschikbare water- of luchtdruk lager is dient er een compressorset of drukverhogingspomp opgenomen te worden.

ARTIKELNUMMER	OMSCHRIJVING	€
C 0582569	Compressor 230 V, 125Watt, tank 3 liter Druk: autostart 3 bar -autostop 4 bar	215,00

COMPRESSOR 6 LITER



Eigenschappen

- Een fluisterstille compressor, geluidsarm (57dB) en olie-vrij (onderhoudsarm).
- Met voorraadvat, inhoud 6 liter, gewicht slechts 14,5 kg.

ARTIKELNUMMER	OMSCHRIJVING	€
C 0582561	Compressor Einhell 0,55 kW 230V (57dB) max druk 8 bar, tankinhoud 6 liter	320,00

ACCESSOIRES



C 0582563



C 0582564



C 0582565



B 1919008



E 1987004

ARTIKELNUMMER	OMSCHRIJVING	€
C 0582563	Aansluitset (binnendraad 1/4") tbv 1 Besgo ventiel (1 kogelventiel + 2 koppelstukken en 10 meter PE slang 4x6mm)	42,00
C 0582564	Aansluitset (binnendraad 1/4") tbv 2 Besgo ventielen (1 kogelventiel + 3 koppelstukken, T-stuk en 10 meter PE slang 4x6mm)	54,00
C 0582565	Aansluitset (binnendraad 1/4") tbv 3 Besgo ventielen (1 kogelventiel + 4 koppelstukken, 2 T-stukken en 10 meter PE slang 4x6mm)	68,00
B 1922008	Push-in koppeling messing recht - 6mm x 1/8" F tbv aansluitset compressor	9,50
B 1919078	Kogelkraan messing/verchroomd 1/4" F x 1/4" M ter eventuele vervanging van kunststofkraan op de compressor	15,45
E 1987004	Inschroefkoppeling Serto PVDF - 1/4" 4x6mm tbv Aqua Easy/Besgo ventiel	14,85

6-WEG KLEPPEN



PPG DELUXE FILTER

ARTIKELNUMMER	OMSCHRIJVING	€
C 0581012	6-weg zijklep Waterco 1½" + koppelingen ø50 mm zwart, tbv PPG Deluxe filter	97,00
C 0581013	6-weg zijklep Waterco 2" + koppelingen ø63 mm zwart, tbv PPG Deluxe filter	150,00



PPG FILTER

ARTIKELNUMMER	OMSCHRIJVING	€
C 0581014	6-weg zijklep Praher 1½" + koppelingen ø50 mm zwart tbv PPG polyester filter	112,00
C 0581015	6-weg zijklep Praher 2" + koppelingen ø63 mm zwart tbv PPG polyester filter	215,00



PPG TOP FILTER

ARTIKELNUMMER	OMSCHRIJVING	€
C 0581016	6-weg TOPklep Waterco 1½" tbv PPG polyester filter	92,00
C 0581017	6-weg TOPklep Waterco 2" tbv PPG polyester filter	150,00

SPECIAAL VOOR ONZE KLANTEN

Mijn Pomaz is naast een professionele webshop een allesomvattend platform, uw persoonlijke omgeving bij en binnen Pomaz, voor u op maat gemaakt.

- zeer ruime productdatabase, zoeken op nummer, merk, leverancier etc.
- bestelmogelijkheid, orderoverzicht en orderverleden.
- aanmelden en overzicht van retouren en reparaties.
- nieuws, van nieuw product tot technische tips and tricks
- FAQ, downloads, instructievideo's etc.
- geoptimaliseerd voor mobiel gebruik.



6-WEG KLEPPEN



CALPLAS ZIJVENTIEL

ARTIKELNUMMER	OMSCHRIJVING	€
A 0580243	6-weg zijklep Calplas 1½" COMPLEET inclusief 2" koppeling tbv Calplas filter	204,00
A 0580244	6-weg zijklep Calplas 2" COMPLEET inclusief 2" koppeling tbv Calplas filter	311,00
A 0580242	6-weg zijklep Calplas 3", COMPLEET inclusief pvc aansluitmateriaal	883,00



HAYWARD ZIJVENTIEL

ARTIKELNUMMER	OMSCHRIJVING	€
A 0580010	6-weg zijklep Hayward 1½" universeel inclusief 2 x 1 ½" pluggen	173,00
A 0580050	6-weg zijklep Hayward 2" universeel exclusief pluggen	284,00
B 1935491	6-weg zijklep Hayward 2", SP0715X62E tbv zandfilter S310S (poortmaat hoh 150mm)	299,00



HAYWARD TOPVENTIEL

ARTIKELNUMMER	OMSCHRIJVING	€
B 1935473	6-weg topklep Hayward 1 ½", SP0714TE tbv zandfilter S166T/S210T/S244T/S246T	148,00



ASTRAL ZIJVENTIEL

ARTIKELNUMMER	OMSCHRIJVING	€
A 0580209	6-weg zijklep Astral 1½" met bajonetdeksel en koppelstukken	182,00
A 0580210	6-weg zijklep Astral 1½" met schroefdeksel en koppelstukken	176,00
A 0580214	6-weg zijklep Astral 2" met schroefdeksel en koppelstukken	245,00
A 0580217	6-weg zijklep Astral 2½" met schroefdeksel	573,00
A 0580222	6-weg zijklep Astral 2½" met schroefdeksel en koppelstukken	627,00
A 0580226	6-weg zijklep Astral 3" universeel inclusief 2 x 3" pluggen	1023,00



Wij
pomaz

Voor onderdelen kunt u terecht op Mij Pomaz.
Altijd up-to-date toegang tot actuele informatie

06

POMPTECHNIEK

FREQUENTIE GESTUURDE POMPEN

TRADITIONELE POMPEN

NCC MASSAGE POMP

FITSTAR MASSAGE POMP

SPECK BADU 21-81 BLOKPOMP

SPECK BADU 43 MASSAGE POMP

SPECK BADU PRIME 20/48

SPECK BADU RESORT

SPECK BADU BLOCK

SPECK MEETWATERPOMPEN

BLOWERS

FREQUENTIEREGELAARS

FLOWVIS EN FLOWVIS DIGITAL

Inbouwdelen

Verlichting

Attracties

Foliebekleding
en randtegels

Filtertechniek

Pomptechniek

Verwarming en besturingen

Meet- en regeltechniek

PVC

Accessoires

Afdekkingen

Onderhoud

Index

POMPEN MET VARIABELE SNELHEID (VS)

PPG POMP DELUXE VS

< 3 jaar garantie

PPG Eco Check app

App om de energie-efficiëntie van BADU GREEN circulatiepompen te berekenen.



6

Eigenschappen

- Zeer stille, zelfaanzuigende pomp met een frequentie geregelde permanent magneetmotor, voorfilter 3 liter.
- Motor overtreft de actueel hoogste energie-efficiëntie klasse IE3, vooruitlopend op klasse IE4.
- Aanzuigtijd (OFF,1-10min) en aanzuigsnelheid (1000-3000rpm) instelbaar.
- Maximaal 3 meter boven of 3 meter onder waterniveau te plaatsen.
- Voorzien van 5-aderige kabel om toerental en stopfunctie d.m.v. potentiaalvrije contacten extern aan te sturen.
- Toe te passen bij zwembaden met zoutelektrolyse systemen met zoutconcentratie 0,5% (5 gram/liter).

	PPG POMP DELUXE VS
Capaciteit in m ³ /h (bij 8 mwk/3000 rpm)	24
Vermogen in kW (bij 3000 rpm)	
- opgenomen (P1)	1,40
- afgegeven (P2)	1,10
Pk	1,60
Voltage	230
Stroom in Ampère (bij 3000 rpm)	6,1 (max)
Aansluitmaat zuig/pers in mm (lijm)	63F/63F
Gewicht in kg	14

ARTIKELNUMMER	OMSCHRIJVING	€
A 0605379	Pomp PPG DeLuxe VS	1.752,00

POMPEN MET VARIABELE SNELHEID (VS)

PPG POMP DELUXE VS

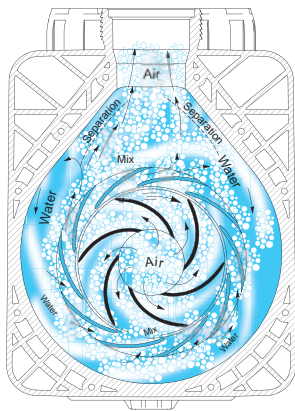
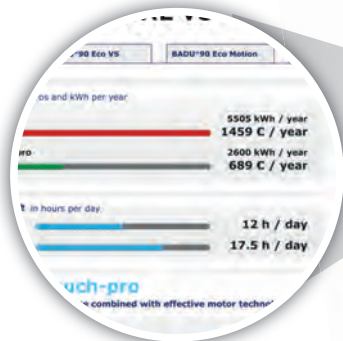

Exclusief wet-end.

Speck heeft een wet-end ontwikkeld dat exclusief is voor Pollet Pool Group. Bij de ontwikkeling werd de klemtoon gelegd op de twee grote uitdagingen in de huidige zwembadindustrie: enerzijds de hydraulische efficiëntie om het elektriciteitsverbruik te optimaliseren; anderzijds een zo stil mogelijke werking.

Beide eigenschappen worden gewoonlijk verbeterd door gebruik te maken van een asynchrone inlaat en uitlaat op het pomphuis. Voor het installatiegemak van onze zwembadbouwers hebben wij er echter op aangedrongen dat de inlaat en de uitlaat in lijn zijn. Met deze oplossing zijn wij ervan overtuigd dat Speck met dit wet-end het beste van beide werelden heeft bedacht.

Kwaliteitsmanagement

Het kwaliteitsmanagement systeem van SPECK is gebaseerd op de ISO 9001 normen. Dit zorgt ervoor dat alle binnenkomende goederen worden gecontroleerd, dat de werkinstructies worden nageleefd, dat alle goederen nog eens worden gecontroleerd vooraleer ze verstuurd worden, dat alle goederen/onderdelen gemakkelijk traceerbaar zijn, enz... Door gebruik te maken van een digitaal kwaliteitsmanagementboek zorgen 2 hiervoor opgeleide kwaliteitsmanagers ervoor dat de gestelde normen worden gehandhaafd.



Een unieke kijk
in de Speck
filosofie





6

POMPEN MET VARIABELE SNELHEID (VS)

PPG COMPACT ECO SOFT

< 3 jaar garantie

Eigenschappen

- Zelfaanzuigend en frequentiegestuurd, gebaseerd op het model Badu Compact.
- Aansluitmaten gelijk aan Badu Magic en Alpha serie, uitwisselbaar.
- Hydraulisch geoptimaliseerd voor kleine (opzet)zwembaden, uiterst energie-efficiënt.
- 3 vrij instelbare snelheden/toerentallen. Zowel het toerental als de stopfunctie zijn over potentiaalvrije contacten extern aan te sturen.
- Transparant deksel en voorfilter 0,5 liter, exclusief voedingskabel.
- Het elektrische gedeelte is volledig galvanisch gescheiden.
- Maximaal 2 meter boven of 3 meter onder waterniveau te plaatsen.
- Toepasbaar in combinatie met zoutelektrolyse systemen met zoutconcentratie 0,5% (5 gram/liter).

	PPG COMPACT ECO SOFT
Capaciteit in m ³ /h (bij 8 mwk/3000 rpm)	15
Vermogen in kW (bij 3000 rpm) :	
- opgenomen (P1)	0,75
- afgegeven (P2)	0,50
Pk	0,75
Voltage	230
Stroom in Ampère (bij 3000 rpm)	3,2 (max)
Aansluitmaat zuig/pers in mm (lijm)	50F/50F
Gewicht in kg	7

ARTIKELNUMMER	OMSCHRIJVING	€
A 0605394	Pomp PPG Compact Eco	1.125,00

POMPEN MET VARIABELE SNELHEID (VS)

ECO TOUCH PRO II**SPECK X**
pumps

< 3 jaar garantie

6

Eigenschappen

- Zelfaanzuigende pomp die energieverbruik en waterkwaliteit naar een hoger plan tilt met een frequentie geregelde permanent magneetmotor, voorfilter 3 liter.
- Aanzuigtijd (0-10 min) en aanzuigsnelheid (1000-2830 rpm) instelbaar.
- Voorzien van 5-aderige kabel om toerental en stopfunctie d.m.v. potentiaalvrije contacten extern aan te sturen.
- Het start/stop relais van deze pomp is standaard NO. Middels een apart te bestellen relais te wijzigen naar NC.
- Toepasbaar in combinatie met zoutelektrolyse systemen met zoutconcentratie 0,5% (5 gram/liter).
- 3 vrij instelbare toerentallen (1000-2830 rpm).

	ECO TOUCH PRO II
Capaciteit in m ³ /h (bij 8 mwk/2830 rpm)	20
Vermogen in kW (bij 2830 rpm)	
- opgenomen (P1)	1,05
- afgegeven (P2)	0,75
Pk	1,40
Voltage	230V
Stroom in Ampère (bij 2830 rpm)	7,2 (max)
Aansluitmaat zuig/pers in mm (lijm)	63F/50F
Gewicht in kg	9,0

ARTIKELNUMMER	OMSCHRIJVING	€
A 0605251	Pomp Speck Badu Eco Touch Pro II	1.401,00

POMPEN MET VARIABELE SNELHEID (VS)

PRIME ECO VS**SPECK X**
pumps

< 3 jaar garantie

Eigenschappen

- Zeer stille, zelfaanzuigende pomp die de beproefde constructie van model Badu Prime combineert met een frequentie geregelde permanent magneetmotor.
- Voorfilter 3 liter.
- Aanzuigtijd (OFF,1-10min) en aanzuigsnelheid (1000-3000rpm) instelbaar.
- Maximaal 3 meter boven of onder waterniveau te plaatsen.
- Voorzien van 5-aderige kabel om toerental en stopfunctie d.m.v. potentiaalvrije contacten extern aan te sturen.
- Toepasbaar in combinatie met zoutelektrolyse systemen met zoutconcentratie 0,5% (5 gram/liter)

	PRIME ECO VS
Capaciteit in m ³ /h (bij 8 mwk/3000 rpm)	24
Vermogen in kW (bij 3000 rpm)	
- opgenomen (P1)	1,40
- afgegeven (P2)	1,10
Pk	1,60
Voltage	230V
Stroom in Ampère (bij 3000 rpm)	6,1 (max)
Aansluitmaat zuig/pers in duim	2" F/1½" F
Gewicht in kg	11

ARTIKELNUMMER	OMSCHRIJVING	€
A 0605254	Pomp Speck Badu Prime Eco VS	1.704,00

POMPEN MET VARIABELE SNELHEID (VS)

DELTA ECO VS**SPECK X**
pumps

< 3 jaar garantie

Eigenschappen

- Extreem stil en efficiënt, door speciale koelingsventilator en geconfigureerde hydrauliek. Hoge capaciteit met minder energieverbruik.
- Aanzuigtijd (OFF,1-10min) en aanzuigsnelheid (1000-3000rpm) instelbaar.
- Voorzien van 5-aderige kabel om toerental en stopfunctie d.m.v. potentiaalvrije contacten extern aan te sturen.
- Groot pomphuis met een inhoud van circa 4 liter en transparant deksel met LED verlichting (sleutel voor wartel wordt meegeleverd).
- Standaard uitgevoerd met PVC kraagbussen en verdiepte aftappluggen, geen breukgevaar.
- Maximaal 3 meter boven of onder waterniveau te plaatsen.
- Toepasbaar in combinatie met zoutelektrolyse systemen met zoutconcentratie 0,5% (5 gram/liter).

	DELTA ECO VS
Capaciteit in m ³ /h (bij 8 mwk/3000 rpm)	30
Vermogen in kW (bij 3000 rpm) :	
- opgenomen (P1)	1,40
- afgegeven (P2)	1,10
Pk	1,40
Voltage	230V
Stroom in Ampère (bij 3000 rpm)	6,1 (max)
Aansluitmaat zuig/pers in mm (lijm)	63F/63F
Gewicht in kg	14

ARTIKELNUMMER	OMSCHRIJVING	€
A 0605320	Pomp Speck Badu Delta Eco VS	1.921,00

POMPEN MET VARIABELE SNELHEID (VS)

PROFI ECO VS**SPECK X**
pumps

< 3 jaar garantie

Eigenschappen

- Zelfaanzuigende polypropyleen pomp met een frequentie geregelde permanent magneetmotor, voor de grotere zwembaden.
- Aanzuigtijd (OFF, 1-10 min) en aanzuigsnelheid (1000-3000rpm) zijn instelbaar. Info-toets voor weergave energieverbruik.
- Voorzien van transparant pompdekseL met LED verlichting (wartelsleutel wordt meegeleverd), PVC kraagbussen en verdiepte aftapluggen (geen breukgevaar).
- Voorzien van 5-aderige kabel om toerental en stopfunctie d.m.v. potentiaalvrije contacten extern aan te sturen.
- Maximaal 3 meter boven of onder waterniveau te plaatsen.
- Toepasbaar in combinatie met cv zoutelektrolyse systemen met zoutconcentratie 0,5% (5 gram/liter), hogere concentraties (AK uitvoering) op aanvraag.

	PROFI ECO VS
Capaciteit in m ³ /h (bij 8 mwk/3000 rpm)	38
Vermogen in kW (bij 3000 rpm)	
- opgenomen (P1)	1,70
- afgegeven (P2)	1,40
Pk	1,90
Voltage	230
Stroom in Ampère (bij 3000 rpm)	7,8 (max)
Aansluitmaat zuig/pers in mm (lijmverbinding)	75M/63F
Gewicht in kg	17,0

ARTIKELNUMMER	OMSCHRIJVING	€
A 0605160	Pomp Speck Badu Profi Eco VS	1.851,00

POMPEN MET VARIABELE SNELHEID (VS)

ECO FLEX

SPECK X
 pumps

< 3 jaar garantie

Eigenschappen

- Zelfaanzuigende, uiterst efficiënte pomp met een frequentie geregelde Synchron Reluctantie (SynRM) motor voor wanneer een grotere capaciteit nodig is (privé en openbaar), voorfilter 6 liter.
- Motor overtreft de actueel hoogste energie-efficiëntie klasse IE3, vooruitlopend op klasse IE4.
- Toerentallen vrij instelbaar, vele mogelijkheden instellen filtertijden.
- Folie toetsenbord met display, eenvoudige menu-navigatie.
- Aanzuigtijd en aanzuigsnelheid instelbaar.
- Tevens extern aan te sturen met RS485, CAN, USB via PC.
- Maximaal 3 meter boven of onder waterniveau te plaatsen.
- Toepasbaar in combinatie met zoutelektrolyse systemen met zoutconcentratie 0,5% (5 gram/liter).

	ECO FLEX
Capaciteit in m ³ /h (bij 8 mwk/3400 rpm)	40
Vermogen in kW (bij 3400 rpm)	
- opgenomen (P1)	2,70
- afgegeven (P2)	2,20
Voltage	230V
Stroom in Ampère (bij 3400 rpm)	12,0 (max)
Aansluitmaat zuig/pers in mm (lijm)	90F/90F
Gewicht in kg	24,5

ARTIKELNUMMER	OMSCHRIJVING	€
A 0605067	Pomp Speck Badu Eco Flex	2.286,00

POMPEN MET VARIABELE SNELHEID (VS)

E.SWIM - WATERGEKOELD

De SVRS functie kan indien gecombineerd met bepaalde sturingen ook in werking treden bij een blokkade in de persleiding. In de praktijk betekent dit dat als het Besgo ventiel schakelt dat de SVRS functie op de pomp dit als een blokkade ziet waardoor de pomp automatisch naar de beveiligingsstand schakelt.

< 3 jaar garantie

Eigenschappen

- Revolutionair stil, efficiënt en watergekoeld.
- Zelfaanzuigende variabele variabele snelheidspomp die efficiëntie perfect combineert met extreem stille werking door de watergekoelde permanent magneetmotor, mechanische ruis is verleden tijd. Koeling geschiedt buiten de stator om en dus niet tussen stator en rotor. Hierdoor is vervuiling in de pomp geen probleem en geen risico.
- Op flow instelbaar, één van de grootste voordelen van deze pomp.
- De geselecteerde modellen zijn nagenoeg gelijk met als duidelijk verschil de speciaal ontwikkelde en geïntegreerde SVRS-software (Safety Vacuum Release System) die ervoor zorgt dat de pomp direct stopt wanneer een lichaam of een ander voorwerp vastgezogen wordt. Veiligheid ten top.
- Stand-alone in te zetten, filtertijden en diverse extra standen zijn instelbaar via handige instellingen in het menu.
- Gegarandeerde flow, ook bij tegendruk door een vervuilde filter.

	E.SWIM 150M	E.SWIM 150M SVRS	E.SWIM 300M
Capaciteit in m ³ /h (bij 8 mwk/2830 rpm)	24	24	42
Vermogen in kW (bij 2830 rpm)			
- opgenomen (P1)	1,25	1,25	2,25
- afgegeven (P2)	1,10	1,10	1,90
Pk	1,50	1,50	2,6
Voltage	230	230	230
Stroom in Ampère (bij 2830 rpm)	5,6	5,6	10,0
Aansluitmaat zuig/pers in duim	2"F/2"F	2"F/2"F	2"F/2"F
Gewicht in kg	19	19	21,3

ARTIKELNUMMER	OMSCHRIJVING	€
A 0618003	Pomp DAB E.Swim 150	1.959,00
A 0618000	Pomp DAB E.Swim 150 SVRS	2.095,00
A 0618001	Pomp DAB E.Swim 300	2.505,00
A 0618002	Aanstuurkabel tbv DAB E-Swim pompen	138,00

POMPEN MET VARIABELE SNELHEID (VS)

PPG INVERPRO

POWERED BY AQUAGEM
**INVERSILENCE TECHNOLOGY**

InverSilence technology is ontwikkeld door Aquagem voor de meest stille en energiebesparende pompoplossingen. Het combineert volledige invertertechnologie, een hydraulisch systeem en een DC borstelloze motor, waardoor het geluidsniveau meer dan 30 keer vermindert en de pomp tot 90% energie bespaart.

< **3 jaar garantie**

< **6 jaar garantie op motor**

Eigenschappen

- Op flow instelbaar, een van de grootste voordelen van deze pomp. Gegarandeerde flow, ook bij tegendruk door een vervuilde filter.
- Terugspoelen met 1 druk op de knop.
- Standaard ingebouwde WiFi module.
- Actueel stroomverbruik af te lezen op display.
- Extern aanstuurbaar (RS485 modbus).
- Voorzien van soft start bescherming.

	INVERPRO 26	INVERPRO 32
Capaciteit in m ³ /h (bij 8 mwk/3000 rpm)	25.6	31
Vermogen in kW (bij 3000 rpm) :		
- opgenomen (P1)	1.05	1.4
- afgegeven (P2)	0.89	1.19
Pk	-	-
Voltage	230V	230V
Stroom in Ampère (bij 3000 rpm)	4,56	6,08
Aansluitmaat zuig/pers in " (binnendraad)	2"F/ 2"F	2"F/ 2"F
Gewicht in kg	19	19

ARTIKELNUMMER	OMSCHRIJVING	€
C 0602135	Pomp InverPro - 1,1kW 230V	1.208,00
C 0602136	Pomp InverPro - 1,4kW 230V	1.359,00

POMPEN MET VARIABELE SNELHEID (VS)

XFLOW

< 2 jaar garantie

< 4 jaar garantie op motor

Eigenschappen

- Zeer stille zelfaanzuigende pomp die energieverbruik en waterkwaliteit naar een hoger plan tilt
- 4 instelbare timers voor de filtertijden
- 3 vrij-instelbare toerentallen (1000-2830 tpm)
- High tech touchscreen volledig uit glas

	XFLOW 19
Capaciteit in m ³ /h (bij 8 mwk/2830rpm)	20.5
Vermogen in kW (bij 2830rpm) :	
- opgenomen (P1)	1.0
- afgegeven (P2)	-
Pk	
Voltage	230V
Stroom in Ampère (bij 2600 rpm)	7.29 (max)
Aansluitmaat zuig/pers in mm (lijm)	63F/63F
Gewicht in kg	20.9

ARTIKELNUMMER	OMSCHRIJVING	€
C 0602101	Pomp XFLOW 19 VS - 1,00kW 230V	749,00

POMPEN MET VARIABELE SNELHEID (VS)

INVERSTAR**NIE
UW**

POWERED BY AQUAGEM

< 2 jaar garantie

< 4 jaar garantie op motor

6

Eigenschappen

- Op flow instelbaar, een van de grootste voordelen van deze pomp. Gegarandeerde flow, ook bij tegendruk door een vervuilde filter.
- Actueel stroomverbruik af te lezen op display.
- Terugspoelen met 1 druk op de knop.
- Extern aanstuurbaar (RS485 modbus).

	INVERSTAR IA18	INVERSTAR IA23
Capaciteit in m ³ /h (bij 8 mwk/2340/2600 rpm)	23	26
Vermogen in kW (bij 2340/2600 rpm) :		
- opgenomen (P1)	0,77	1.10
- afgegeven (P2)	-	-
Pk		
Voltage	230V	230V
Stroom in Ampère (bij 2600 rpm)	-	-
Aansluitmaat zuig/pers in " (lijm)	2"F/2"F	2"F/2"F
Gewicht in kg	17,5	17,5

ARTIKELNUMMER	OMSCHRIJVING	€
C 0602137	Pomp InverStar - 0,7kW 230V	860,00
C 0602138	Pomp InverStar - 1,05kW 230V	952,00

TRADITIONELE POMPEN

PPG POMP DELUXE



◀ 3 jaar garantie

Eigenschappen

- Opvolger van de Badu 90, die jaren dé norm was in de zwembadbranche als het gaat om betrouwbaarheid, efficiëntie en geluidsniveau.
- Combineert de bestaande en bewezen technologie met de nieuwste moderne technologieën
- Een moderne, fraaie pomp met efficiëntere hydraulische prestaties en een fluisterstille werking.
- Maximaal 3 meter boven of 3 meter onder waterniveau te plaatsen.
- Toe te passen bij zwembaden met zoutelektrolyse systemen met zoutconcentratie 0,5% (5 gram/liter).

ARTIKELNUMMER	OMSCHRIJVING	KW	FASE	FLOW IN M ³ /H BIJ 8 MWK	AANSLUITING ZUIG/PERS	€
A 0605370	Pomp PPG DeLuxe 8 - 0,44 kW (P1)/230 V	0.50	I	8	50F/63F	753,00
A 0605380	Pomp PPG DeLuxe 8 - 0,44 kW (P1)/400 V	0.44	III	8	50F/63F	753,00
A 0605371	Pomp PPG DeLuxe 11 - 0,63 kW (P1)/230 V	0.69	I	11	50F/63F	791,00
A 0605381	Pomp PPG DeLuxe 11 - 0,63 kW (P1)/400 V	0.63	III	11	50F/63F	791,00
A 0605372	Pomp PPG DeLuxe 14 - 0,75 kW (P1)/230 V	0.87	I	14	50F/63F	833,00
A 0605382	Pomp PPG DeLuxe 14 - 0,75 kW (P1)/400 V	0.75	III	14	50F/63F	833,00
A 0605373	Pomp PPG DeLuxe 22 - 0,97 kW (P1)/230 V	1.10	I	22	50F/63F	872,00
A 0605383	Pomp PPG DeLuxe 22 - 0,97 kW (P1)/400 V	0.97	III	22	50F/63F	872,00
A 0605374	Pomp PPG DeLuxe 27 - 1,26 kW (P1)/230 V	1.40	I	27	50F/63F	996,00
A 0605384	Pomp PPG DeLuxe 27 - 1,26 kW (P1)/400 V	1.26	III	27	50F/63F	996,00
A 0605376	Pomp PPG DeLuxe 38 - 2,20 kW (P1)/230 V	2.20	I	38	50F/63F	1.451,00
A 0605386	Pomp PPG DeLuxe 38 - 2,20 kW (P1)/400 V	2.20	III	38	50F/63F	1.451,00
A 0605377	Pomp PPG DeLuxe 47 - 2,62 kW (P1)/230 V	2.90	I	47	50F/63F	1.597,00
A 0605387	Pomp PPG DeLuxe 47 - 2,62 kW (P1)/400 V	2.62	III	47	50F/63F	1.597,00

TRADITIONELE POMPEN

PPG COMPACT



< 3 jaar garantie

Eigenschappen

- Zelfaanzuigend, hydraulisch geoptimaliseerd voor kleine (opzet) zwembaden.
- Aansluitmaten gelijk aan Badu Magic en Alpha serie, uitwisselbaar.
- Transparant deksel en voorfilter 0,5 liter, exclusief voedingskabel.
- Het elektrische gedeelte is volledig galvanisch gescheiden.
- Maximaal 2 meter boven of 3 meter onder waterniveau te plaatsen.
- Toepasbaar in combinatie met zoutelektrolyse systemen met zoutconcentratie 0,5% (5 gram/liter)

ARTIKELNUMMER	OMSCHRIJVING	KW	HP	FASE	FLOW IN M ³ /H BIJ 8 MWK	AANSLUITING ZUIG/PERS	€
A 0605390	Pomp PPG Compact 6 - 0,34 kW(P1)/230V	0,35	0,25	I	6	50F/50F	495,00
A 0605391	Pomp PPG Compact 8 - 0,40 kW(P1)/230V	0,40	0,34	I	8	50F/50F	513,00
A 0605392	Pomp PPG Compact 12- 0,65 kW(P1)/230V	0,60	0,55	I	10	50F/50F	533,00
A 0605393	Pomp PPG Compact 12- 0,65 kW(P1)/230V	0,65	0,60	I	12	50F/50F	551,00

TRADITIONELE POMPEN

PRIME / 7-20**SPECK X**
pumps

< **3 jaar garantie**

Eigenschappen

- Het van oudsher populairste model van Speck, bekend en gelijk aan de oranje Badu 90 serie.
- Zeer stille, zelfaanzuigende polypropyleen zwembadpomp.
- Standaard geleverd met ingebouwd thermisch relais.
- Het elektrische gedeelte is volledig galvanisch gescheiden.
- Grote voorfilter van 3 liter is voorzien van transparant deksel (wartelsleutel meegeleverd).
- Maximaal 3 meter boven of onder waterniveau te plaatsen.
- Toepasbaar in combinatie met zoutelektrolyse systemen met zoutconcentratie 0,5% (5 gram/liter).

ARTIKELNUMMER	OMSCHRIJVING	KW	FASE	FLOW IN M ³ /H BIJ 8 MWK	AANSLUITING ZUIG/PERS	€
A 0605215	Pomp Speck Badu Prime 7 - 0,50 kW(P1)/230 V	0.50	I	7	1½" F/1½" F	887,00
A 0605225	Pomp Speck Badu Prime 7 - 0,44 kW(P1)/400 V	0.44	III	7	1½" F/1½" F	847,00
A 0605216	Pomp Speck Badu Prime 11 - 0,69 kW(P1)/230 V	0.69	I	11	1½" F/1½" F	955,00
A 0605226	Pomp Speck Badu Prime 11 - 0,66 kW(P1)/400 V	0.66	III	11	1½" F/1½" F	894,00
A 0605217	Pomp Speck Badu Prime 13 - 0,85 kW(P1)/230 V	0.85	I	13	2" F/1½" F	977,00
A 0605227	Pomp Speck Badu Prime 13 - 0,75 kW(P1)/400 V	0.75	III	13	2" F/1½" F	965,00
A 0605218	Pomp Speck Badu Prime 15 - 1,10 kW(P1)/230 V	1.10	I	15	2" F/1½" F	1.059,00
A 0605228	Pomp Speck Badu Prime 15 - 1,00 kW(P1)/400 V	1.00	III	15	2" F/1½" F	993,00
A 0605219	Pomp Speck Badu Prime 20 - 1,40 kW(P1)/230 V	1.40	I	20	2" F/1½" F	1.127,00
A 0605229	Pomp Speck Badu Prime 20 - 1,32 kW(P1)/400 V	1.32	III	20	2" F/1½" F	1.011,00

TRADITIONELE POMPEN

DELTA**SPECK X**
pumps

◀ 3 jaar garantie

Eigenschappen

- Het topmodel en de te verwachten standaard in kwalitatief hoogstaande technische zwembadinstallaties, wordt in Europa exclusief via de vakhandel verdeeld.
- Extreem stil en efficiënt, door speciale koelingsventilator en geconfigureerde hydrauliek. Hoge capaciteit met minder energieverbruik.
- Groot pomphuis met een inhoud van circa 4 liter en transparant deksel met LED verlichting (sleutel voor wartel wordt meegeleverd).
- De elektromotor is onderhoudsvrij, voorzien van RVS as, 'high performance' kogellagers en tevens galvanisch gescheiden van het water.
- Standaard uitgevoerd met PVC kraagbussen en verdiepte aftapluggen, geen breukgevaar.
- Maximaal 3 meter boven of 3 meter onder waterniveau te plaatsen.
- Toepasbaar in combinatie met zoutelektrolyse systemen met zoutconcentratie 0,5% (5 gram/liter).

ARTIKELNUMMER	OMSCHRIJVING	HP	KW	FASE	FLOW IN M ³ /H BIJ 8 MWK	AANSLUITING ZUIG/PERS	€
A 0605300	Pomp Speck Badu Delta 9 - 0,30 kW(P1)/230V	0,4	0,50	I	9	50F/50F	929,00
A 0605310	Pomp Speck Badu Delta 9 - 0,30 kW(P1)/400V	0,4	0,44	III	9	50F/50F	919,00
A 0605301	Pomp Speck Badu Delta 13 - 0,45 kW(P1)/230V	0,6	0,69	I	13	50F/50F	955,00
A 0605311	Pomp Speck Badu Delta 13 - 0,45 kW(P1)/400V	0,6	0,63	III	13	50F/50F	956,00
A 0605302	Pomp Speck Badu Delta 17 - 0,55 kW(P1)/230V	0,75	0,87	I	17	63F/63F	985,00
A 0605312	Pomp Speck Badu Delta 17 - 0,55 kW(P1)/400V	0,75	0,75	III	17	63F/63F	989,00
A0605303	Pomp Speck Badu Delta 22 - 0,75 kW(P1)/230V	1,00	1,10	I	22	63F/63F	1.157,00
A 0605313	Pomp Speck Badu Delta 22 - 0,75 kW(P1)/400V	1,0	0,93	III	22	63F/63F	1.155,00
A 0605304	Pomp Speck Badu Delta 28 - 1,00 kW(P1)/230V	1,0	1,40	I	22	63F/63F	1.437,00
A 0605314	Pomp Speck Badu Delta 28 - 1,00 kW(P1)/400V	1,4	1,26	III	28	63F/63F	1.431,00

MASSAGEPOMPEN

NCC**Eigenschappen**

- Zeer goed inzetbaar voor stroomversnellingen, watervallen, massagedouches en diverse andere attracties.
- Zonder voorfilter/haarvanger.
- Inclusief pers- en zuigaansluiting 2 3/4".
- Koppelingen ø 63F.

◀ 2 jaar garantie

	NCC 155T	NCC 175M	NCC 215M	NCC 255T	NCC 295T	NCC405T
Capaciteit in m ³ /h bij 8 mwk	40	40	60	70	83	90
Pk	2,00	2,00	3,00	3,50	4,00	5,50
Opgenomen vermogen in kW (P1)	2	2	2,60	2,75	3,60	3,85
Voltage, ster/driehoek	400/230	230	230	400/230	400/230	400/230
Stroom in Ampere	3,2/5,5	8,8	11,5	4,8/8,3	6,3/10,9	6,6/11,4

ARTIKELNUMMER	OMSCHRIJVING	€
C 0602001	Pomp NCC 155T 1,5kW - 400V 3,2A	1.485,00
C 0602002	Pomp NCC 175M 1,5kW - 230V 8,8A	1.530,00
C 0602003	Pomp NCC 215M 2,2kW - 230V 11,5A	1.725,00
C 0602004	Pomp NCC 255T 2,6kW - 400V 4,8A	1.780,00
C 0602005	Pomp NCC 295T 3,0kW - 400V 6,3A	1.825,00
C 0602006	Pomp NCC 405T 4,0kW - 400V 6,6A	1.916,00

MASSAGEPOMPEN

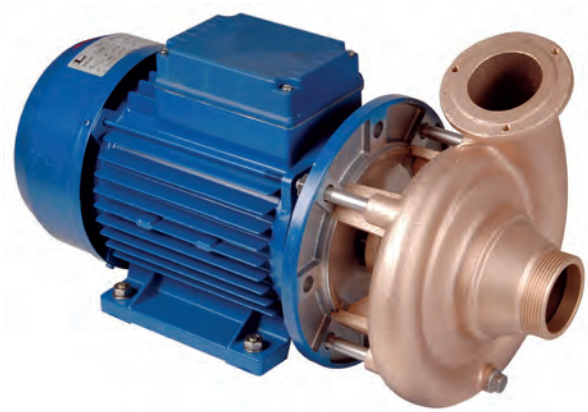
FITSTAR**Eigenschappen**

- Zeer goed inzetbaar voor filterinstallaties, stroomversnellingen, watervallen, massagedouches en diverse andere attracties.
- Zonder voorfilter/haarfanger
- 2850 rpm
- Exclusief pers- en zuigaansluiting (tenzij anders vermeld).

◀ 2 jaar garantie



Capaciteit in m ³ /h bij 8 mwk	35	55	65	105	125
Pk	2,00	3,00	3,50	5,50	7,50
Opgenomen vermogen in kW (P1)	1,60	2,40	2,80	4,30	5,90
Afgegeven vermogen in kW (P2)	1,50	2,20	2,60	4,00	5,50
Voltage, ster/driehoek	230	400/230	400/230	690/400	690/400

ARTIKELNUMMER	OMSCHRIJVING	€
C 0317215	Fitstar pomp brons - 1,60 kW(P1)/230 V	2.254,00
C 0317222	Fitstar pomp brons - 2,40 kW(P1)/400 V	1.965,00
C 0317226	Fitstar pomp brons - 2,80 kW(P1)/400 V	2.202,00
C 0317240	Fitstar pomp brons - 4,30 kW(P1)/400-690 V	5.226,00
C 0317255	Fitstar pomp brons - 5,90 kW(P1)/400-690 V	5.464,00
C 0317301	Persaansluiting Fitstar bochtstuk 2" M/90°	108,00
C 0317305	Persaansluiting Fitstar bochtstuk 2½" M/90°	133,00
C 0317309	Overgangsfleus Fitstar met kraagbus ø90mmF	112,00

POMPEN VOOR OPENBARE ZWEMBADEN

BADU 21-81 BLOKPOMP**SPECK X**
pumps

◀ 2 jaar garantie

Eigenschappen

- Zeer goed inzetbaar voor filterinstallaties, stroomversnellingen, watervallen, massagedouches en diverse andere attracties.
- Capaciteiten van 40 tot 90m³/h.
- Het elektrische gedeelte is volledig galvanisch gescheiden.
- Standaard voorzien van koppelingen met 90mm lijmverbindingen.
- Toepasbaar in combinatie met zoutelektrolyse systemen met zoutconcentratie 0,5% (5 gram/liter).

SPECIFICATIES / 1 FASE	31RGW	32RGW
Capaciteit in m ³ /h bij 8 mwk	40	60
Opgenomen vermogen in kW (P1)	2,30	2,90
Afgegeven vermogen in kW (P2)	1,60	2,20
Pk	2,00	3,00
Voltage	230	230
Stroom in Ampère	10,0	13,0
Aansluitmaat zuig/pers in mm (lijmverbinding)	90F/90F	90F/90F
Gewicht in kg	19	19

SPECIFICATIES / 3 FASEN	31RGDR	32RGDR	33GDR	34GDR
Capaciteit in m ³ /h bij 8 mwk	40	60	75	90
Opgenomen vermogen in kW (P1)	2,00	2,70	3,60	4,70
Afgegeven vermogen in kW (P2)	1,60	2,20	3,00	4,00
Pk	2,00	3,00	4,00	5,50
Voltage ster/driehoek	400/230	400/230	400/230	690/400
Stroom in Ampère ster/driehoek	3,30/5,70	4,60/8,00	6,20/10,70	4,60/7,90
Aansluitmaat zuig/pers in mm (lijmverbinding)	90F/90F	90F/90F	90F/90F	90F/90F
Gewicht in kg	21	26	30	31

ARTIKELNUMMER	OMSCHRIJVING	€
C 0605126	Blokpomp Speck Badu 21-81 - 2,30 kW(P1)/230 V	1.590,00
C 0605127	Blokpomp Speck Badu 21-81 - 2,90 kW(P1)/230 V	2.635,00
C 0605133	Blokpomp Speck Badu 21-81 - 2,00 kW(P1)/400 V	1.349,00
C 0605134	Blokpomp Speck Badu 21-81 - 2,70 kW(P1)/400 V	1.501,00
C 0605136	Blokpomp Speck Badu 21-81 - 3,60 kW(P1)/400 V	1.556,00
C 0605137	Blokpomp Speck Badu 21-81 - 4,70 kW(P1)/400 V	2.144,00

POMPEN VOOR OPENBARE ZWEMBADEN

BADU 43 MASSAGEPOMP**SPECK X**
pumps

< 2 jaar garantie

Eigenschappen

- Een ideale massagepomp voor spa- en whirlpoolinstallaties.
- Capaciteiten van 15 tot 32m³/h.
- Het elektrische gedeelte is volledig galvanisch gescheiden.
- Toepasbaar in combinatie met zoutelektrolyse systemen met zoutconcentratie 0,5% (5 gram/liter).
- Zeer goed inzetbaar voor filterinstallaties, stroomversnellingen, watervallen, massagedouches en diverse andere attracties.

SPECIFICATIES / 1 FASE	43/26-1F	43/32-1F
Capaciteit in m ³ /h bij 8 mwk	26	32
Opgenomen vermogen in kW (P1)	2,00	2,00
Afgegeven vermogen in kW (P2)	1,50	1,50
Pk	2,00	2,00
Voltage	230	230
Stroom in Ampère	8,90	8,90
Aansluitmaat zuig/pers in duim	2"F/2"F	2"F/2"F
Gewicht in kg	17,5	17

SPECIFICATIES / 3 FASEN	43/15-3F	43/21-3F	43/26-3F	43/32-3F
Capaciteit in m ³ /h bij 8 mwk	15	21	26	32
Opgenomen vermogen in kW (P1)	0,97	1,26	1,77	1,77
Afgegeven vermogen in kW (P2)	0,75	1,00	1,50	1,50
Pk	1,00	1,40	2,00	2,00
Voltage ster/driehoek	400/230	400/230	400/230	400/230
Stroom in Ampère ster/driehoek	1,95/3,40	2,25/3,90	3,30/5,72	3,30/5,72
Aansluitmaat zuig/pers in duim	2"F/2"F	2"F/2"F	2"F/2"F	2"F/2"F
Gewicht in kg	11	11,5	19	15

ARTIKELNUMMER	OMSCHRIJVING	€
C 0605055	Massagepomp Speck Badu 43/15 - 0,97 kW(P1)/400 V	767,00
C 0605056	Massagepomp Speck Badu 43/21 - 1,26 kW(P1)/400 V	828,00
C 0605057	Massagepomp Speck Badu 43/26 - 1,85 kW(P1)/400 V	1.154,00
C 0605058	Massagepomp Speck Badu 43/32 - 1,85 kW(P1)/400 V	1.148,00
C 0605059	Massagepomp Speck Badu 43/26 - 2,00 kW(P1)/230 V	1.322,00
C 0605064	Massagepomp Speck Badu 43/32 - 2,00 kW(P1)/230 V	1.332,00

POMPEN VOOR OPENBARE ZWEMBADEN

BADU PRIME /25-48**SPECK X**
pumps

< 2 jaar garantie

Eigenschappen

- Zeer stille, zelfaanzuigende polypropyleen zwembadpomp.
- Standaard geleverd met ingebouwd thermisch relais.
- Groot voorfilter van 6 liter is voorzien van transparant deksel (wartelsleutel meegeleverd).
- Het elektrische gedeelte is volledig galvanisch gescheiden.
- Maximaal 3 meter boven of 3 meter onder waterniveau te plaatsen.
- Toepasbaar in combinatie met zoutelektrolyse systemen met zoutconcentratie 0,5% (5 gram/liter).

SPECIFICATIES / 1 FASE	PRIME 25-1F	PRIME 30-1F	PRIME 40-1F	PRIME 48-1F
Capaciteit in m ³ /h bij 8 mwk	25	30	40	48
Opgenomen vermogen in kW (P1)	1,85	2,00	2,90	3,45
Afgegeven vermogen in kW (P2)	1,30	1,50	2,20	2,60
Pk	1,75	2,00	3,00	3,50
Voltage	230	230	230	230
Stroom in Ampère	7,9	8,8	13,0	15,0
Aansluitmaat zuig/pers (lijmverbinding)	75F/75F	75F/75F	90F/90F	90F/90F
Gewicht in kg	22	22	24	30

SPECIFICATIES / 3 FASEN	PRIME 25-3F	PRIME 30-3F	PRIME 40-3F	PRIME 48-3F
Capaciteit in m ³ /h bij 8 mwk	25	30	40	48
Opgenomen vermogen in kW (P1)	1,65	1,85	2,70	3,30
Afgegeven vermogen in kW (P2)	1,30	1,50	2,20	2,60
Pk	1,75	2,00	3,00	3,10
Voltage ster/driehoek	400/230	400/230	400/230	400/230
Stroom in Ampère ster/driehoek	2,80/4,80	3,20/5,55	4,60/8,00	5,50/9,50
Aansluitmaat zuig/pers (lijmverbinding)	75F/75F	75F/75F	90F/90F	90F/90F
Gewicht in kg	21	21	24	26

ARTIKELNUMMER	OMSCHRIJVING	€
A 0605220	Pomp Speck Badu Prime 25 - 1,85 kW(P1)/230 V	1.623,00
A 0605221	Pomp Speck Badu Prime 30 - 2,00 kW(P1)/230 V	1.719,00
A 0605222	Pomp Speck Badu Prime 40 - 2,90 kW(P1)/230 V	2.015,00
A 0605223	Pomp Speck Badu Prime 48 - 3,45 kW(P1)/230 V	2.613,00
A 0605230	Pomp Speck Badu Prime 25 - 1,65 kW(P1)/400 V	1.460,00
A 0605231	Pomp Speck Badu Prime 30 - 1,85 kW(P1)/400 V	1.600,00
A 0605232	Pomp Speck Badu Prime 40 - 2,70 kW(P1)/400 V	1.855,00
A 0605233	Pomp Speck Badu Prime 48 - 3,30 kW(P1)/400 V	2.055,00

POMPEN VOOR OPENBARE ZWEMBADEN

BADU RESORT**SPECK X**
pumps

2 jaar garantie

Eigenschappen

- Stille polypropyleen zelfaanzuigende zwembadpomp voor veeleisende filterinstallaties met grote capaciteiten. Uitermate geschikt voor openbare (WHVBZ/Vlarem) zwembaden.
- Grote voorfilter van 10 liter is voorzien van transparant deksel (wartelsleutel meegeleverd).
- Het elektrische gedeelte is volledig galvanisch gescheiden.
- Maximaal 3 meter boven of 3 meter onder waterniveau te plaatsen.
- Toepasbaar in combinatie met zoutelektrolyse systemen met zoutconcentratie 0,5% (5 gram/liter).

SPECIFICATIES	RESORT 30	RESORT 40	RESORT 45	RESORT 50	RESORT 55
Capaciteit in m ³ /h bij 8 mwk	37	45	48	52	55
Opgenomen vermogen in kW (P1)	1,90	2,70	3,10	3,55	4,66
Afgegeven vermogen in kW (P2)	1,50	2,20	2,60	3,00	4,00
Pk	2,00	3,00	3,50	4,20	5,50
Voltage ster/driehoek	400/230	400/230	400/230	400/230	690/400
Stroom in Ampère ster/driehoek	3,20/5,55	4,60/8,00	5,50/9,50	6,20/10,70	4,60/7,90
Aansluitmaat zuig/pers (lijmverbinding)	75F/75F	90F/90F	90F/90F	110F/110F	110F/110F
Gewicht in kg	23	26	40	38	34

SPECIFICATIES	RESORT 60	RESORT 70	RESORT 80	RESORT 110
Capaciteit in m ³ /h bij 8 mwk	68	75	88	113
Opgenomen vermogen in kW (P1)	3,10	3,55	4,66	6,35
Afgegeven vermogen in kW (P2)	2,60	3,00	4,00	5,50
Pk	3,50	4,20	5,50	7,50
Voltage ster/driehoek	400/230	400/230	690/400	690/400
Stroom in Ampère ster/driehoek	5,50/9,50	6,20/10,70	4,60/7,90	6,00/10,40
Aansluitmaat zuig/pers (lijmverbinding)	110F/110F	110F/110F	110F/110F	110F/110F
Gewicht in kg	35,5	36	39	41

ARTIKELNUMMER	OMSCHRIJVING	€
C 0605235	Pomp Speck Badu Resort 30 - 1,90 kW(P1)/400 V	1.738,00
C 0605236	Pomp Speck Badu Resort 40 - 2,70 kW(P1)/400 V	1.935,00
C 0605241	Pomp Speck Badu Resort 45 - 3,10 kW(P1)/400 V	1.981,00
C 0605242	Pomp Speck Badu Resort 50 - 3,55 kW(P1)/400 V	2.130,00
C 0605243	Pomp Speck Badu Resort 55 - 4,66 kW(P1)/690 V	2.632,00
C 0605237	Pomp Speck Badu Resort 60 - 3,10 kW(P1)/400 V	2.090,00
C 0605238	Pomp Speck Badu Resort 70 - 3,55 kW(P1)/400 V	2.300,00
C 0605239	Pomp Speck Badu Resort 80 - 4,66 kW(P1)/690 V	2.757,00
C 0605240	Pomp Speck Badu Resort 110 - 6,35 kW(P1)/690 V	3.120,00

POMPEN VOOR OPENBARE ZWEMBADEN

BADU RESORT PM**SPECK X**
pumps
 **2 jaar garantie**
Eigenschappen

- Gelijk aan model Speck Badu Resort, echter voorzien van permanent magneetmotor.
- Functioneert niet zonder een optionele handmatig ingestelde Optidrive frequentieregelaar. (Regelaar moet speciaal geconfigureerd worden, werkt niet met de standaard regelaar.)
- In combinatie met een frequentieregelaar zorgt deze pomp voor serieuze besparingen, specifiek bij inzet in openbare (WHVBZ/Vlarem) zwembaden.
- Maximaal 3 meter boven of 3 meter onder waterniveau te plaatsen.

	50PM	70PM	110PM
Capaciteit in m ³ /h bij 8 mwk	50	70	110
Opgenomen vermogen in kW (P1)	3,28	3,28	5,93
Afgegeven vermogen in kW (P2)	3,00	3,00	5,50
Pk	4,40	4,40	7,90
Voltage ster	400	400	400
Stroom in Ampère	5,10	5,10	8,90
Aansluitmaat zuig/pers (lijmverbinding)	110F/110F	110F/110F	110F/110F
Gewicht in kg	25	25	28,3



ARTIKELNUMMER	OMSCHRIJVING	€
C 0605105	Pomp Speck Badu Resort PM50 - 3,28 kW(P1)/400 V	3.737,00
C 0605106	Pomp Speck Badu Resort PM70 - 3,28 kW(P1)/400 V	3.852,00
C 0605107	Pomp Speck Badu Resort PM110 - 5,5kW(P1)/400 V	4.473,00

Accessoires Speck Badu Resort PM

Onderstaande Optidrive frequentieregelaars zijn toepasbaar in combinatie met de PM motoren. Voor de juiste werking dienen enkele parameters handmatig gewijzigd te worden. Gebeurt dit niet, dan gaat de pomp defect. Vraag naar de verkorte handleiding.

ARTIKELNUMMER	OMSCHRIJVING	€
C 0619076-G	Frequentieregelaar Optidrive Outdoor IP66 - 4,00kW	1.013,00
C 0619077-G	Frequentieregelaar Optidrive Outdoor IP66 - 5,50kW	1.524,00
C 0619078-G	Frequentieregelaar Optidrive Outdoor IP66 - 7,50kW	1.761,00

POMPEN VOOR OPENBARE ZWEMBADEN

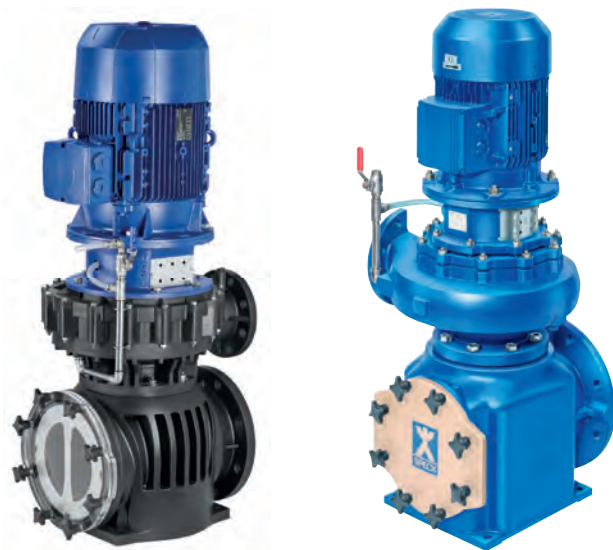
BADU BLOCK**SPECK X**
pumps

6

Eigenschappen

- Professionele filterpomp, pomphuis vervaardigd uit technisch hoogwaardig kunststof (THP), brons of gietijzer met keramische coating.
- Elektromotor en pomp zijn verticaal gemonteerd op een voorfilter, en daardoor plaatsbesparend en montagevriendelijk.
- Inzetbaar op vele gebieden zoals zwembadwater in openbare baden, waterglijbanen en filterinstallaties, industrie en koelwaterinstallaties.
- Enkeltraps en niet zelfaanzuigend. Motoren in verschillende energieklassen mogelijk: IE3 en IE4 met Permanent Magneet
- De Badu Block Multipomp en het voorfilterhuis (9 of 19 liter) zijn tot een geheel in elkaar geflenst. Kunststof pomp met transparant voorfilterdeksel en RVS voorfiltermand.
- De Badu Blockpomp en het voorfilterhuis (13, 29 of 71 liter) zijn tot een geheel in elkaar geflenst. Uitgevoerd met RVS voorfiltermand.
- Standaardkleur RAL 5002.

	MULTI (THP)UITVOERING	BRONS OF GIETIJZEREN UITVOERING
Capaciteiten	tot 250 m ³ /h	tot 600m ³ /h,
Opvoerhoogte	tot maximaal 24 mwk	tot maximaal 40 mwk.
Bedrijfsdruk	max 2,5 bar	max 5 bar
Watertemperatuur	max 40°C	max 40°C
Toerental bij 50 Hz	circa 1450 rpm	circa 1450 rpm

Er zijn verschillende configuratie mogelijkheden met betrekking tot de aanzuig- en persuitgang.

Frequentieregelaar benodigd voor in- en uitschakelen pomp i.v.m.. waterslag. (enkel voor kunststof uitvoering van toepassing)

MEETWATERPOMP

MEETWATERPOMP V600**SPECK X**
pumps

< 2 jaar garantie

Eigenschappen

- Zorgt voor een continue waterflow door de chloormeetcel.
- Bij een installatie met een frequentieregelaar zal de flow niet altijd constant zijn, hierdoor gaat bij een amperometrisch meetprincipe de vrijchloormeting iets afwijken. Door het toepassen van een meetwaterpomp wordt altijd een juiste flow door de meetcel gegarandeerd.

Vermogen in kW:	
- opgenomen (P1)	0,28 kW
- afgegeven (P2)	0,14 kW
Stroom in Ampère	1,35
Maximale druk	4,0 bar
Dichtheidsklasse	IP55
Aansluitmaat: zuigzijdig/perszijdig	3/4" M/3/4" M

ARTIKELNUMMER	OMSCHRIJVING	€
C 0605165	Meetwaterpomp Speck V600 - 0,14 kW/230 V	463,00

MEETWATERPOMP M1**SPECK X**
pumps

< 2 jaar garantie

Eigenschappen

- Zorgt voor een continue waterflow door de chloormeetcel.
- Bij een installatie met een frequentieregelaar zal de flow niet altijd constant zijn, hierdoor gaat bij een amperometrisch meetprincipe de vrijchloormeting iets afwijken. Door het toepassen van een meetwaterpomp wordt altijd een juiste flow door de meetcel gegarandeerd.

Vermogen in kW :	
- opgenomen (P1)	0,35 kW
- afgegeven (P2)	0,18 kW
Stroom in Ampère	1,95
Maximale druk	2,5 bar
Dichtheidsklasse	IP55
Aansluitmaat: zuigzijdig/perszijdig	32/25mm

ARTIKELNUMMER	OMSCHRIJVING	€
C 0605077	Meetwaterpomp Speck type M1 - 0,18 kW/230 V	527,00

BLOWERS

PROFESSIONELE BLOWERS



ARTIKELNUMMER	OMSCHRIJVING	€
C 1427070	Luchtblower Vacom 0,85 kW - 230 V	549,00
C 1427071	Luchtblower Vacom 0,85 kW - 230/400 V	539,00
C 1427072	Luchtblower Vacom 1,50 kW - 230 V	830,00
C 1427073	Luchtblower Vacom 1,50 kW - 230/400 V	808,00
C 1427074	Luchtblower Vacom 2,20 kW - 230/400 V	1.253,00
C 1427075	Luchtblower Vacom 3,00 kW - 230/400 V	1.594,00

Accessoires

ARTIKELNUMMER	OMSCHRIJVING	€
C 1431142	Persveiligheid 1½" M Vacom blowers	123,00
C 1431143	Persveiligheid 2" M Vacom blowers	166,00
C 1431145	Aanzuigfilter 1½" Vacom blower 0,85kW	163,00
C 1431146	Aanzuigfilter 2" Vacom blower (1,50/2,20/3,00kW)	228,00
C 1431147	Geluidsdemper 1½" Vacom blower 0,85kW	81,50
C 1431148	Geluidsdemper 2" Vacom blowers 1,50/2,20/3,00kW	119,00
C 1431144	Manometer ¼" Vacom blowers 0 - 1,0 bar	100,00

ITT GENESIS BLOWERS



ARTIKELNUMMER	OMSCHRIJVING	€
A 1423018	Luchtblower Genesis 900 Watt - 230V	415,00
A 1423019	Luchtblower Genesis 500 Watt - 230 V	365,00

BLOWERS

HOE BLOWERCAPACITEIT TE BEREKENEN?

Tel het aantal gaatjes en vermenigvuldig dit met de benodigde flow (m³/h). Kijk vervolgens welke hoogte (waterdiepte) overwonnen moet worden en tel hierbij 0,3 meter op, zodat de lucht met voldoende snelheid ontsnapt.

Rekenvoorbeeld met de volgende informatie :

- Waterpeil circa 80cm.
- Bruisbank en bruisplaat op 1 blower aan te sluiten.
- Bruisbank heeft 80 gaatjes van ø 2,5mm
- Bruisplaat heeft 26 gaatjes van ø 2,5mm en 56 van ø 3,0mm.

Uitwerking**Maximale luchtverplaatsing :**

- $80 \times 1,28 \text{ m}^3/\text{h} + 26 \times 1,28 \text{ m}^3/\text{h} + 56 \times 1,70 \text{ m}^3/\text{h} = 230,88 \text{ m}^3/\text{h}$
- Te overwinnen hoogte is 80 + 30cm (extra) = 110cm.
- 110cm waterkolom is gelijk aan een druk van 110mbar. De blower moet dus 230,88 m³/h verplaatsen met een druk van 110mbar.

DIAMETER	GAATJES	OPPERVLAKTE	BENODIGDE FLOW
ø 2.0 mm	3.14 mm ²	13.7 l/min	0.50 - 0.82 m ³ /h
ø 2.2 mm	3.80 mm ²	16.5 l/min	0.60 - 0.99 m ³ /h
ø 2.5 mm	4.90 mm ²	21.4 l/min	0.75 - 1.28 m ³ /h
ø 2.8 mm	6.15 mm ²	26.8 l/min	1.00 - 1.61 m ³ /h
ø 3.0 mm	7.10 mm ²	31.0 l/min	1.10 - 1.70 m ³ /h
ø 3.2 mm	7.55 mm ²	33.0 l/min	1.20 - 1.98 m ³ /h
ø 3.5 mm	9.62 mm ²	42.0 l/min	1.50 - 2.52 m ³ /h
ø 3.8 mm	11.34 mm ²	49.5 l/min	1.80 - 2.97 m ³ /h
ø 4.0 mm	12.56 mm ²	55.0 l/min	2.00 - 3.30 m ³ /h
ø 5.0 mm	19.63 mm ²	85.0 l/min	3.00 - 5.10 m ³ /h

FREQUENTIEREGELAARS

OPTIDRIVE



Eigenschappen

- Voor het optimaal inregelen van elke 3-fasen zwembadpomp. Zorgt voor een zo gunstig mogelijk energieverbruik (energiebesparing), minder geluid en betere filtratie door lage snelheid.
- Voorzien van kwalitatief EMC filter en door de nieuwste technieken nog beter bestand tegen warmte (omgevingsfactoren van -10 tot 40°C).
- 3 vooraf ingestelde snelheden zijn eenvoudig aan te sturen en te bedienen, er is een ruim aanbod in vermogen beschikbaar.
- Hoge kwaliteit behuizing (IP66/Nema), geschikt voor wandmontage.

Tips voor optimaal gebruik

Terugspoelen dient op vol vermogen te gebeuren. Echter als bv. de afdekking gesloten is, kan er op de laagste snelheid gefilterd worden, als de afdekking geopend is op een tussensnelheid. Met de Optidrive frequentieregelaars wordt door het terugbrengen van het geleverd

aantal Hz al snel een energiebesparing gerealiseerd van 50%. Om de meest optimale besparingen te realiseren dient de pomp 'ingeleerd' te worden. Een energiebesparing van maar liefst 70% is haalbaar.

Tips voor optimale installatie

Het vermogen van de frequentieregelaar dient minimaal gelijk te zijn aan het opgenomen motorvermogen (zie P1 of opgenomen stroom typeplaatje pomp). Veel beter is echter om een stap groter toe te passen, voor een langere levensduur. Een frequentieregelaar heeft een langere levensduur als deze zijn eigen ontwikkelde warmte goed kwijt kan, het is dus belangrijk om deze niet in een (te) warme omgeving te plaatsen.

Een frequentieregelaar kan stoorsignalen opwekken, dit is te onderdrukken door een afgeschermd kabel toe te passen (van pomp naar frequentieregelaar). Ook worden er door de frequentieregelaar opgewekte stoorsignalen afgevoerd naar aarde, dit kan problemen opleveren met de aardlekschakelaar. Door een type B automaat toe te passen zullen de invloeden van de regelaar niet door de aardlekschakelaar worden gezien, deze zal hierdoor niet foutief uitschakelen.

ARTIKELNUMMER	OMSCHRIJVING	MOTOR VERMOGEN (IN KW)	VERMOGEN UITGAAND (MAX. A)	AFMETING BEHUIZING (HXBXD)	€
VOEDING 1 FASE 230 V / POMPAANSTURING 3 FASEN 230 V					
C 0619072-G	Frequentieregelaar Optidrive Outdoor IP66 - 1,50kW	1,50	7,0	232x161x155mm	593,00
C 0619073-G	Frequentieregelaar Optidrive Outdoor IP66 - 2,20kW	2,20	10,5	257x188x180mm	765,00
VOEDING 3 FASEN 400 V / POMPAANSTURING 3 FASEN 400 V					
C 0619074-G	Frequentieregelaar Optidrive Outdoor IP66 - 1,50kW	1,50	4,1	232x161x155mm	755,00
C 0619075-G	Frequentieregelaar Optidrive Outdoor IP66 - 2,20kW	2,20	5,8	257x188x180mm	890,00
C 0619076-G	Frequentieregelaar Optidrive Outdoor IP66 - 4,00kW	4,00	9,5	257x188x180mm	1.013,00
C 0619077-G	Frequentieregelaar Optidrive Outdoor IP66 - 5,50kW	5,50	14,0	310x211x215mm	1.524,00
C 0619078-G	Frequentieregelaar Optidrive Outdoor IP66 - 7,50kW	7,50	18,0	310x211x215mm	1.761,00

FREQUENTIEREGELAARS

ISAVER**NIE
UW**

Eigenschappen

- Voorzien van glazen touchscreen.
- 4 timers voor 24 uur werking.
- Gebruiksvriendelijke interface met aanduiding van het energieverbruik.
- Toerental instelbaar tussen 1200-2900 toeren per minuut. Instelbaar met stappen van 50 toeren per minuut.
- Potentiaal vrije contacten gereserveerd voor verschillende soorten externe bediening.

MODEL	ISAVER+ 1100	ISAVER + 2200	ISAVER+ 1100C	ISAVER+ 2200C
Werkingsvoorwaarden	-10 ~ 40°C	-10 ~ 40°C	-10 ~ 40°C	-10 ~ 40°C
Ingangsvermogen	1ph AC	1ph AC	1ph AC	1ph AC
Ingangsspanning	220V~240V	220V~240V	220V~240V	220V~240V
Frequentie	50 Hz	50 Hz	50 Hz	50 Hz
Uitgangsspanning	1ph, 0~240V	1ph, 0~240V	3ph, 0~240V	3ph, 0~240V
Uitgangsvermogen	Max 1.1kW	Max 2.2kW	Max 1.1kW	Max 2.2kW
Uitgangsstroom	Max 6A	Max 12A	Max 4.5A	Max 8A
Pomptype	1-fase	1-fase	3-fase	3-fase
Snelheidsbereik	1200~2900rpm			

ARTIKELNUMMER	OMSCHRIJVING	VERMOGEN UITGAAND (MAX. A)	€
C 0619100	Frequentieregelaar iSaver+ 1100 - 1,10kW	6,0	392,00
C 0619101	Frequentieregelaar iSaver+ 2200 - 2,20kW	12,0	429,00
C 0619102	Frequentieregelaar iSaver+ 1100 - 1,10kW	4,5	392,00
C 0619103	Frequentieregelaar iSaver+ 2200 - 2,20kW	8,0	429,00

FLOWVIS®**NIE
UW**

Eigenschappen

FlowVis® is de meest geavanceerde, betaalbare en betrouwbare Flowmeter, speciaal ontworpen voor zwembaden, spa's, fonteinen, en waterpartijen. Ingenieur in concept en feilloos in werking, FlowVis® is een revolutie in betrouwbare Flowmeting!

Met FlowVis® kunt u de snelheid van uw pomp correct instellen, om de filtratieprestaties en het waterverbruik te optimaliseren en maximale energiebesparing te garanderen.

6



Duidelijke, stabiele aflezing in m³/h

Geen "stuijterende" drijvers, geen schoepenwielen, FlowVis® blijft niet hangen en geeft geen onnauwkeurige metingen. Behoudt de nauwkeurigheid, zelfs met lucht in het systeem.

Uniek gepatenteerd ontwerp 2 in 1: Flowmeter + terugslagklep

FlowVis® is meer dan alleen een Flowmeter, het is ook een volledig werkende terugslagklep (modellen DN40 / d50mm & DN50 / d63mm)

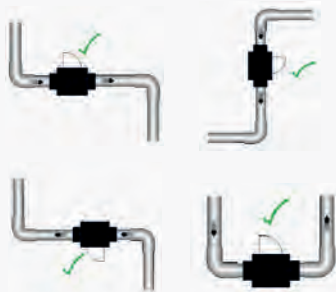
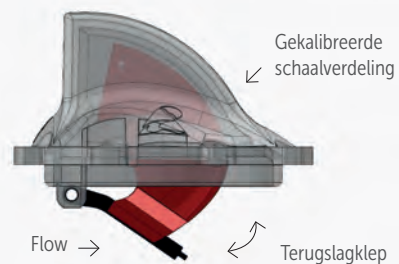

U kunt het niet verkeerd installeren!

Installeert snel en gemakkelijk zonder kalibratie. Installeert zonder de noodzaak van rechte leiding voor of na de FlowVis. Kan direct naast andere fittingen worden geïnstalleerd.

Kan horizontaal, verticaal of ondersteboven geïnstalleerd worden!

FLOWVIS®

NIE
UW

De FlowVis® digitale Flowmeter is ontworpen met het oog op nauwkeurigheid en betrouwbaarheid, maar zijn indrukwekkende >98% nauwkeurigheid en ongeëvenaarde betrouwbaarheid zijn slechts een uitgangspunt.



FlowVis® Digital
Installatie video

Een breed scala aan geavanceerde functies en functionaliteit, het vermogen om te communiceren met andere apparatuur en een compromisloze bouwkwiteit, zijn wat het wat FlowVis echt onderscheidend maakt.

Turnover in uren

Zorgt ervoor dat u de minimale turnover voor uw zwembad of spa realiseert. FlowVis® Digital is de eerste en enige Flowmeter die de huidige turnover weergeeft.

Uitlezing op afstand

Elimineert problemen om toegang te krijgen tot de Flowmeter in krappe ruimtes.

Flow alarmen

Stel minimum- en maximum Flowalarmen in om ervoor te zorgen dat uw systeem werkt zoals gewenst.



Nauwkeurige Flow

In de fabriek gekalibreerd om een nauwkeurigheid van 0,02% te realiseren. In tegenstelling tot andere digitale Flowmeters, wordt FlowVis® geprogrammeerd met een eenvoudige selectie van 4 DIP-schakelaars.

Achteraf in te bouwen

De FlowVis® Digital voor wandmontage kan achteraf worden gemonteerd op nieuwe of bestaande FlowVis® installaties voor eenvoudige toegang tot een nauwkeurige Flowmeting.

Aanpasbare weergave van het Flow

Digitale en grafische weergave van het Flow met verschillende meeteenheden (m³/h, liter/minuut, US gpm)

ARTIKELNUMMER	OMSCHRIJVING	€
ANALOG		
C 0946250	FlowVis flowmeter DN40/50mm, 2,4 - 21m ³ /h	245,00
C 0946251	FlowVis flowmeter DN50/63mm, 2,4 - 24m ³ /h	245,00
C 0946254	FlowVis flowmeter DN65/75mm, 7 - 43m ³ /h	245,00
DIGITAAL		
C 0946255	FlowVis flowmeter DIGITAL DN50/63mm, 2,4 - 24m ³ /h	285,00
C 0946256	FlowVis flowmeter DIGITAL DN65/75mm, 7 - 43m ³ /h	285,00
C 0946257	FlowVis digital display	1.005,00



BADU Green – pool enjoyment with a clear conscience.



- ✓ Reduce operating costs
- ✓ Save energy
- ✓ Protect the environment

... with the speed controlled pumps from BADU.
Do something good today that has a positive impact on tomorrow.



More information about our BADU Green speed controlled pumps can be found here: badu.de/en/badu-green



07

VERWARMING EN BERSTURINGEN

PPG warmtepompen

InverterX/Inverter+

Inverter+ voor openbare zwembaden

Inverter comfortline

Pool Power Package warmtepompen

VBIV

VBIV all season

VBEX

Energy Eco

Aqua Easy platenwisselaars

Bowman, Pahlen, Behncke wisselaars

Aqua Easy Poolcontrol 4

Aqua Easy Poolcontrol Plus 2

Aqua Easy Basic

OSF Poolmaster

Cyrano Schakelkast

Dryden Aqua SPACE

Mechanische niveauregelaars

OSF Electronische niveauregelaars

Aqua Easy Buffertanksturing

Aqua Easy Breaktank

WARMTEPOMPEN

INVERX

FAIRLAND
Saving iGarden



De InverX is zonder twijfel de meest revolutionaire warmtepomp van de afgelopen jaren. InverX combineert een stille werking met krachtige turbo prestaties. De gepatenteerde TurboSilence® Tech regeling zorgt voor een perfecte balans tussen de inverter compressor regeling en warmte-uitwisselingstechnologie. Het resultaat? Zwembad sneller opgewarmd, lager energieverbruik en superstille werking. Kortom, alles waar intelligente zwembadtechnologie om draait.

← 3 jaar garantie

← 10 jaar garantie op de compressor

← 12 jaar garantie op de warmtewisselaar

7

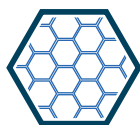

Gepatenteerde zeshoek

Originele gepatenteerde zeshoek met honingraat, de grootste gecombineerde ruimte.



Intelligent touchscreen

Fraai en intelligent touchscreen voor uitlezing actuele status

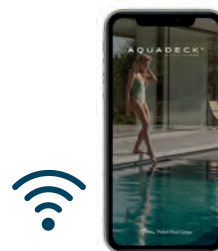

Voorzien van Wifi module

Beheer van de warmtepomp is op afstand mogelijk dankzij de ingebouwde Wifi-module en smart gebruikersapp.

TURBO
 KRACHTIG.
 FLUISTER...STIL



WARMTEPOMPEN



SIZE DOES MATTER.

Denk groter: kies een grotere warmtepomp met meer vermogen om te profiteren van een stillere werking, extra besparing en een langer zwembadseizoen. Met de volgende twee vergelijkingen kan je de proef op de som nemen.

TYPE	INVERX 22 kW	INVERX 13 kW	AAN/UIT 13 kW
Geluidsdruk niveau op 1 m in dB(A)	41,3 dB(A) op 30% snelheid	43,7 dB(A) op 50% snelheid 46,9 dB(A) op 80% snelheid	59 dB(A) op 100% snelheid
Prestatiecoëfficiënt met 26°C buitenlucht	15 op 30% snelheid	11,5 op 100% snelheid	5 op 100% snelheid
Seizoen	Beschikbaar 6 tot 10 maanden per jaar	Beschikbaar 3 tot 5 maanden per jaar	Beschikbaar 3 tot 5 maanden per jaar

15 keer minder geluid
3 keer grotere prestatiecoëfficiënt
Hoger rendement

7

BOOSTERMODE

20% extra verwarmingsvermogen met laag stroomverbruik

Met één druk op de knop kunt u dankzij onze TurboSilence® technologie in het begin van het seizoen gebruik maken van 20% extra vermogen om het zwembad sneller te verwarmen tot de gewenste temperatuur.

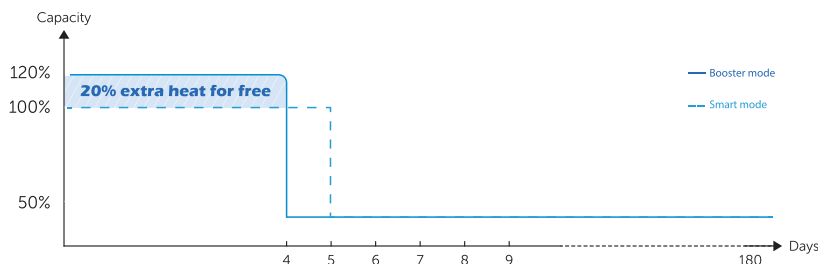

WARMTEPOMPEN

INVERX HORIZONTAL



	IXH11	IXH13	IXH18	IXH21	IXH28	IXH28T	IXH35T
Aanbevolen zwembadvolume (m ³)	25~50	30~60	40~75	55~100	65~120	65~120	90~160
Luchttemperatuur in bedrijf (°C)	-15~43						
Bedrijfsomstandigheden: lucht 26°C / water 26°C / RV 80%							
Verwarmingsvermogen (kW) in smart mode	11.3	14.0	18.0	22.0	27.5	27.5	35.0
Verwarmingsvermogen (kW) in turbomode	13.0	17.0	21.5	26.0	32.0	32.0	40.0
Prestatiecoëfficiënt in Smart Mode	8.5	7.7	7.5	8.0	7.6	7.6	7.5
Prestatiecoëfficiënt Turbo Mode	15.5~7.5	16.0~6.6	15.5~6.5	16.5~7.0	16.3~6.5	16.3~6.5	16.3~6.6
Prestatiecoëfficiënt bij 50% vermogen	12.0	11.5	11.5	11.6	11.5	11.5	11.4
Bedrijfsomstandigheden: lucht 15°C / water 26°C / RV 70%							
Verwarmingsvermogen (kW) in smart mode	7,5	9,5	12,0	15,0	18,5	18,5	24,5
Verwarmingsvermogen (kW) in turbomode	9,0	11,5	14,5	18,0	22,0	22,0	28,5
Prestatiecoëfficiënt in Smart Mode	5,5	5,2	5,2	5,6	5,5	5,5	5,3
Prestatiecoëfficiënt Turbo Mode	7,0~5,0	7,5~4,5	8,0~4,7	8,0~5,1	8,0~5,0	8,0~5,0	8,1~4,8
Prestatiecoëfficiënt bij 50% vermogen	6,7	6,8	7,0	7,0	7,0	7,0	6,9
Geluidsdruk niveau op 1 m in dB(A)	38.6~46.9	42.0~47.7	42.9~50.8	40.8~51.2	43.3~51.9	43.3~51.9	42.5~51.7
Geluidsdruk niveau op 10 m in dB(A)	18.6~26.9	22.0~27.7	22.9~30.8	20.8~31.2	23.3~31.9	23.3~31.9	22.5~31.7
Voeding	230V/1 Ph/50Hz				400V/3 Ph/50Hz		
Nominaal opgenomen vermogen bij 15°C lucht (kW)	0.22~1.8	0.26~2.56	0.31~3.08	0.38~3.53	0.46~4.4	0.46~4.4	0.60~5.94
Nominaal opgenomen stroom bij 15°C lucht (A)	0.96~7.82	1.14~11.3	1.35~13.4	1.65~15.3	2.01~19.1	0.66~6.35	0.87~8.57
Aanbevolen waterdebiet (m ³ /h)	3~4	4~6	6.5~8.5	8~10	10~12	10~12	12~18
Aansluiting waterzijdig (mm)	50						
Netto afmetingen (l x b x h) (mm)	893x432x650	939x432x650	995x432x750	1125x429x952	1074x539x947	1074x539x947	1260x539x 947
Netto gewicht (kg)	61	63	70	90	99	99	120

ARTIKELNUMMER	OMSCHRIJVING	€
C 0792039	Warmtepomp Inver-X 11,0 kW-230 V	3.105,00
C 0792026	Warmtepomp Inver-X 13,0 kW-230 V	3.830,00
C 0792027	Warmtepomp Inver-X 18,0 kW-230 V	4.585,00
C 0792028	Warmtepomp Inver-X 21,0 kW-230 V	5.440,00
C 0792029	Warmtepomp Inver-X 28,0 kW-230 V	6.025,00
C 0792030	Warmtepomp Inver-X 28,0 kW-400 V	6.025,00
C 0792031	Warmtepomp Inver-X 35,0 kW-400 V	7.235,00

(1) L = luchttemperatuur buiten in °C / W = watertemperatuur in °C / RV= relatieve luchtvochtigheid in %

- De opgegeven waarden zijn van toepassing bij ideale omstandigheden: isolerende afdekking op het zwembad aanwezig, filtratie minimaal 15 uur per dag.

- Bovenstaande parameters sluiten aan bij de gegevens zoals op het typeplaatje van de warmtepomp vermeld.

- Kijk bij de keuze voor een warmtepomp altijd naar wat er op locatie elektrotechnisch mogelijk is, in de handleiding worden de door de fabrikant geadviseerde elektrische aansluitingen vermeld.

WARMTEPOMPEN

INVERX
VERTICAL



	IXV10.5	IXV13	IXV17.5	IXV21	IXV28	IXV28T	IXV35T
Aanbevolen zwembadvolume (m ³)	25~50	30~60	40~75	50~100	65~120	65~120	90~160
Luchttemperatuur in bedrijf (°C)	-15~43						
Bedrijfsomstandigheden: lucht 26°C / water 26°C / RV 80%							
Verwarmingsvermogen (kW) in smart mode	11,3	14,5	18,0	22,0	27,5	27,5	35,0
Verwarmingsvermogen (kW) in turbomode	13,5	17,5	21,5	27,0	32,0	32,0	40,0
Prestatiecoëfficiënt in smart mode	7,9	8,0	7,5	8,0	7,6	7,6	7,5
Prestatiecoëfficiënt in turbomode	15.6~7.0	16.1~6.7	16.0~6.5	15.3~7.1	16.3~6.5	16.3~6.5	16.0~6.6
Prestatiecoëfficiënt bij 50% vermogen	11,8	12,1	12,0	11,6	11,5	11,5	11,4
Bedrijfsomstandigheden: lucht 15°C / water 26°C / RV 70%							
Verwarmingsvermogen (kW) in smart mode	7,5	10,0	12,0	15,0	18,5	18,5	24,5
Verwarmingsvermogen (kW) in turbomode	9,0	12,0	14,5	18,0	22,0	22,0	28,5
Prestatiecoëfficiënt in smart mode	5,1	5,0	5,0	5,1	5,5	5,5	5,3
Prestatiecoëfficiënt in turbomode	7.5~4.6	8.0~4.6	7.6~4.5	7.5~4.9	8.0~5.0	8.0~5.0	7.9~4.8
Prestatiecoëfficiënt bij 50% vermogen	6,7	6,9	7,0	6,5	7,0	7,0	6,9
Geluidsdruk niveau op 1 m in dB(A)	38.8~47.9	42.2~48.6	43.1~52.1	41.0~52.9	43.6~53.8	43.6~53.8	42.8~54.0
Geluidsdruk niveau op 10 m in dB(A)	18.8~27.9	22.2~28.6	23.1~32.1	21.0~32.9	23.6~33.8	23.6~33.8	22.8~34.0
Voeding	230V/1-fasig/50Hz				400V/3-fasig/50Hz		
Nominaal opgenomen vermogen bij 15°C lucht (kW)	0.21~1.95	0.26~2.51	0.33~3.08	0.42~3.67	0.46~4.4	0.46~4.4	0.60~5.94
Nominaal opgenomen stroom bij 15°C lucht (A)	0.91~8.48	1.14~10.9	1.43~13.4	1.82~15.9	2.01~19.1	0.66~6.35	0.87~8.57
Aanbevolen waterdebiet (m ³ /h)	3~4	4~6	6.5~8.5	8~10	10~12	10~12	12~18
Aansluiting waterzijdig (mm)	50						
Netto afmetingen (l x b x h) (mm)	710x775x693	710x775x693	710x775x693	710x775x743	804x709x942	804x709x942	904x809x942
Netto gewicht (kg)	59	71	77	99	104	113	126

ARTIKELNUMMER	OMSCHRIJVING	€
C 0792032	Warmtepomp Inver-X verticaal 11,0 kW-230 V	3.300,00
C 0792033	Warmtepomp Inver-X verticaal 14,0 kW-230 V	4.070,00
C 0792034	Warmtepomp Inver-X verticaal 18,0 kW-230 V	4.875,00
C 0792035	Warmtepomp Inver-X verticaal 22,0 kW-230 V	5.780,00
C 0792036	Warmtepomp Inver-X verticaal 28,0 kW-230 V	6.405,00
C 0792038	Warmtepomp Inver-X verticaal 35,0 kW-400 V	7.686,00

(1) L = luchttemperatuur buiten in °C / W = watertemperatuur in °C / RV= relatieve luchtvochtigheid in %
 - De opgegeven waarden zijn van toepassing bij ideale omstandigheden: isolerende afdekking op het zwembad aanwezig, filtratie minimaal 15 uur per dag.
 - Bovenstaande parameters sluiten aan bij de gegevens zoals op het typeplaatje van de warmtepomp vermeld.
 - Kijk bij de keuze voor een warmtepomp altijd naar wat er op locatie elektrotechnisch mogelijk is, in de handleiding worden de door de fabrikant geadviseerde elektrische aansluitingen vermeld.

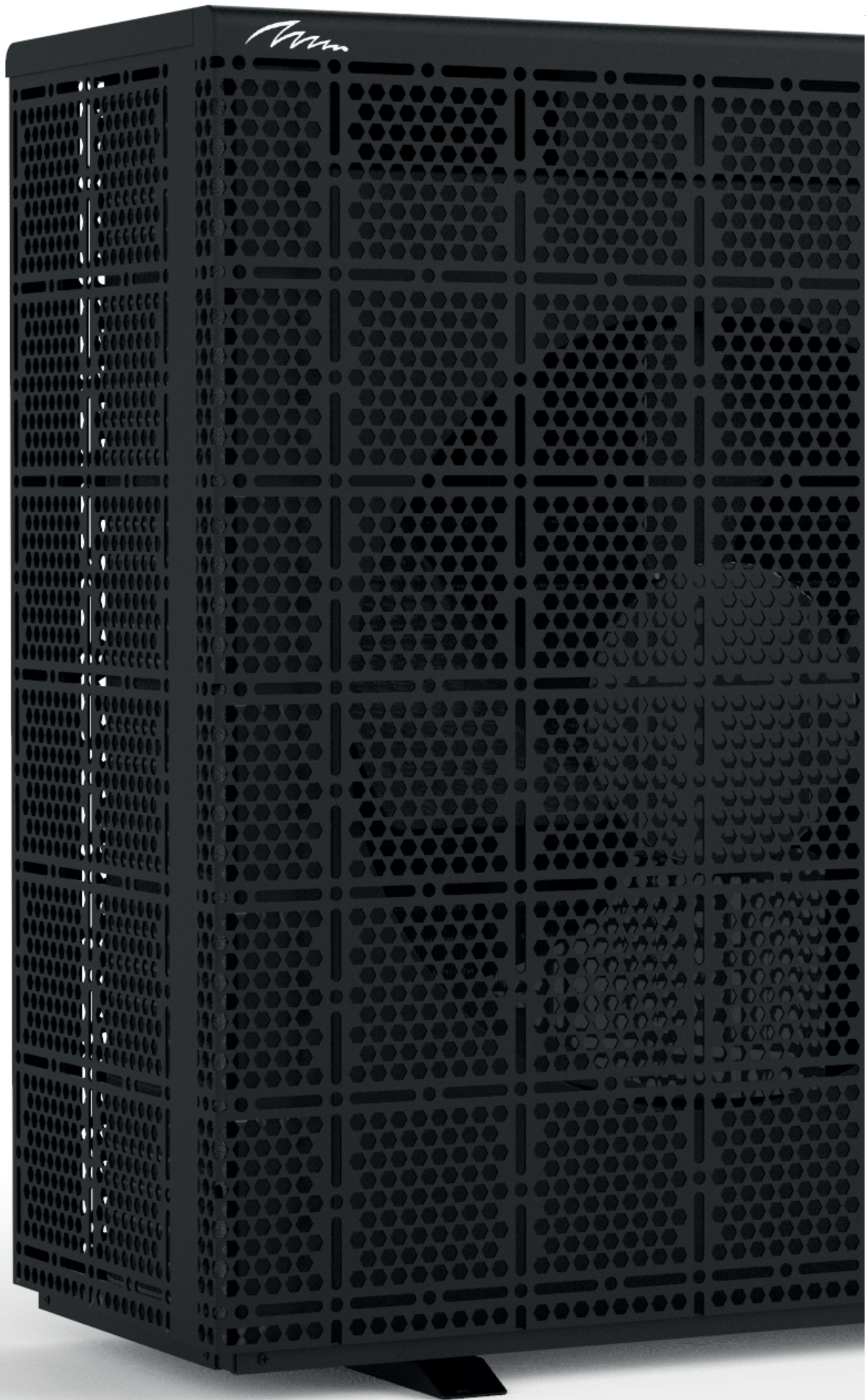

WARMTEPOMPEN

INVERX MET KOELFUNCTIE



Deze versie van de InverX is voorzien van een koelfunctie. Dit is bijzonder handig op warme zomerdagen: het zwembadwater is altijd lekker fris, u bespaart kosten door verdamping tegen te gaan en vermijdt dat de lamellenafdekking oververhit raakt.

- < 3 jaar garantie
- < 10 jaar garantie op de compressor
- < 12 jaar garantie op de warmtewisselaar

	IXCR14	IXCR18	IXCR22	IXCR27.5
Aanbevolen zwembadvolume (m ³)	30~60	40~75	55~100	65~120
Luchttemperatuur in bedrijf (°C)	-15 tot 43			
Bedrijfsomstandigheden: lucht 26°C / water 26°C / RV 80%				
Verwarmingsvermogen (kW) in smart mode	14,0	18,0	22,0	27,5
Verwarmingsvermogen (kW) in turbomode	17,0	21,5	26,0	32,0
Prestatiecoëfficiënt in smart mode	7,7	7,5	8,0	7,6
Prestatiecoëfficiënt in turbomode	16,0~6,6	15,5~6,5	16,5~7,0	16,3~6,5
Prestatiecoëfficiënt bij 50% vermogen	11,5	11,5	11,6	11,5
Bedrijfsomstandigheden: lucht 15°C / water 26°C / RV 70%				
Verwarmingsvermogen (kW) in smart mode	9,5	12,0	15,0	18,5
Verwarmingsvermogen (kW) in turbomode	11,5	14,5	18,0	22,0
Prestatiecoëfficiënt in smart mode	5,2	5,2	5,6	5,5
Prestatiecoëfficiënt in turbomode	7,5~4,5	8,0~4,7	8,0~5,1	8,0~5,0
Prestatiecoëfficiënt bij 50% vermogen	6,8	7,0	7,0	7,0
Bedrijfsomstandigheden: lucht 35°C, water 28°C, RV 80%				
Koelvermogen (kW)	6,7	8,2	12,0	14,0
Geluidsdruk niveau op 10 m in dB(A)	22,0~27,7	22,9~30,8	20,8~31,2	23,3~31,9
Voeding	230 V/1-fasig/50 Hz			
Nominaal opgenomen vermogen bij 15°C lucht (kW)	0,26~2,56	0,31~3,08	0,38~3,53	0,46~4,4
Nominaal opgenomen stroom bij 15°C lucht (A)	1,14~11,3	1,35~13,4	1,65~15,3	2,01~19,1
Aanbevolen waterdebiet (m ³ /h)	4~6	6,5~8,5	8~10	10~12
Netto afmetingen (l x b x h) (mm)	939 x 432 x 650	995 x 432 x 750	1125 x 429 x 952	1074 x 539 x 947

ARTIKELNUMMER	OMSCHRIJVING	€
C 0792045	Warmtepomp Inver-X Cooling 14,0 kW-230 V	3.850,00
C 0792046	Warmtepomp Inver-X Cooling 18,0 kW-230 V	4.610,00
C 0792047	Warmtepomp Inver-X Cooling 22,0 kW-230 V	5.470,00
C 0792048	Warmtepomp Inver-X Cooling 27,5 kW-230 V	6.050,00

(1) L = luchttemperatuur buiten in °C / W = watertemperatuur in °C / RV= relatieve luchtvochtigheid in %
 - De opgegeven waarden zijn van toepassing bij ideale omstandigheden: isolerende afdekking op het zwembad aanwezig, filtratie minimaal 15 uur per dag.
 - Bovenstaande parameters sluiten aan bij de gegevens zoals op het typeplaatje van de warmtepomp vermeld.
 - Kijk bij de keuze voor een warmtepomp altijd naar wat er op locatie elektrotechnisch mogelijk is, in de handleiding worden de door de fabrikant geadviseerde elektrische aansluitingen vermeld.

WARMTEPOMPEN

INVERTER+



< 3 jaar garantie

< 10 jaar garantie op de compressor

< 10 jaar garantie op de warmtewisselaar

De full-inverter-warmtepomp halveert de gebruikskosten en werkt stiller het hele zwemseizoen door op basis van het gemiddelde vermogen. Bij aanvang van het seizoen werkt de warmtepomp op 100% van het vermogen om het zwembad tijdens de eerste dagen zo snel mogelijk op te warmen. Daarna draait de full-inverter-warmtepomp op gemiddeld 50% van het vermogen om de gewenste zwembadtemperatuur op peil te houden.

Voorzien van Wifi-module

Beheer van de warmtepomp is op afstand mogelijk dankzij de ingebouwde Wifi-module en smart gebruikersapp.

7

1 Aanzienlijk stiller

Gemiddeld 10 keer stiller doordat alle modellen uitgerust zijn met twin-rotary Full-Inverter DC compressoren (van Mitsubishi) welke de trillingen tot een absoluut minimum beperken.

Deze compressoren werken na opwarming van het zwembad bovendien op een lagere snelheid om de temperatuur van het zwembad stabiel te houden. Dit zorgt voor een 10x stillere omgeving t.o.v. veel andere merken.

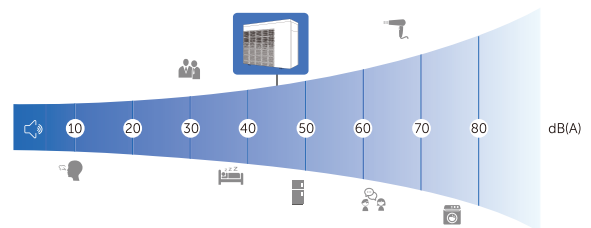

2 Soft start-functie

SoftStarter. Zodra de Inverter+ warmtepomp opstart, zal deze starten bij 0 Ampère en zal deze in circa 2 minuten langzaam oplopen naar de nominale aanloopspanning. Dit zal geen effect hebben op de andere elektrische toestellen in en rondom de woning. In vergelijking met een gewone AAN/UIT warmtepomp trekt de Inverter+ Full-Inverter warmte- pomp 5 keer minder startstroom.

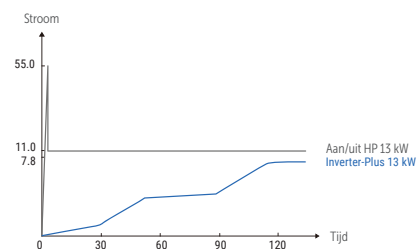

model 13kW / bij luchttemperatuur 26°C / watertemperatuur 26°C, vochtigheid 80%

3 Denk groter

Wij adviseren een Inverter+ warmtepomp met het juiste vermogen te kiezen zodat de warmtepomp meestal op lagere snelheid kan draaien. Dit levert de volgende voordelen op:



Minder geluid



Extra energiebesparing

WARMTEPOMPEN

INVERTER+



Temperatuurinstelling

Timer
Verwarmen
Aan/uit



	INV+11	INV+13	INV+18	INV+21	INV+28	INV+28T	INV+36T
Aanbevolen zwembadvolume (m ³)	25~45	30~55	40~75	50~95	65~120	65~120	90~160
Luchttemperatuur in bedrijf (°C)	-7~43						
Bedrijfsomstandigheden: lucht 26°C, water 26°C, RV 80%							
Verwarmingsvermogen (kW)	10.5	13.0	17.5	20.5	27.5	27.3	35.8
Prestatiecoëfficiënt	15.0~7.4	15.4~7.3	15.8~6.2	15.3~6.0	15.4~6.5	15.3~6.5	15.6~5.8
Prestatiecoëfficiënt bij 50% vermogen	11.0	11.0	11.1	10.7	11.2	11.2	10.9
Bedrijfsomstandigheden: lucht 15°C, water 26°C, RV 70%							
Verwarmingsvermogen (kW)	7.3	9.0	11.5	14.0	18.0	18.0	24.5
Prestatiecoëfficiënt	7.7~4.8	7.7~4.8	7.8~4.5	7.7~4.4	8.1~4.8	8.1~4.8	8.0~4.7
Prestatiecoëfficiënt bij 50% vermogen	6.8	6.8	6.4	6.3	6.8	6.8	7.0
Geluidsdruk niveau op 1 m in dB(A)	38.6~49.9	42.1~50.7	43.1~53.8	40.9~54.2	43.5~54.9	43.5~54.9	42.6~54.7
Geluidsdruk niveau op 50% vermogen op 1 m in dB(A)	43.3	45.7	46.5	46.4	48.4	48.4	45.8
Geluidsdruk niveau op 10 m in dB(A)	18.6~29.9	22.1~30.7	23.1~33.8	20.9~34.2	23.5~34.9	23.5~34.9	22.6~34.7
Voeding	230V/1 Ph/50Hz					400V /3 Ph/50Hz	
Nominaal opgenomen vermogen bij 15°C lucht (kW)	0.19~1.5	0.23~1.81	0.30~2.6	0.36~3.18	0.55~3.8	0.55~3.9	0.61~5.2
Nominaal opgenomen stroom bij 15°C lucht (A)	0.83~6.5	1.00~7.87	1.3~11.3	1.57~13.8	2.4~16.5	0.79~5.6	0.88~7.4
Aanbevolen waterdebiet (m ³ /h)	3~4	4~6	6.5~8.5	8~10	10~12	10~12	12~18
Aansluiting waterzijdig (mm)	50						
Netto afmetingen (l x b x h) (mm)	894 x 359 x 648	954 x 359 x 648	954 x 429 x 648	954 x 429 x 755	1084 x 429 x 948	1084 x 429 x 948	1154 x 539 x 948
Netto gewicht (kg)	49	50	63	68	90	93	120

ARTIKELNUMMER	OMSCHRIJVING	€
C 0792000	Warmtepomp PPG Inverter + 11,0 kW-230 V IPHR26	2.720,00
C 0792001	Warmtepomp PPG Inverter + 13,0 kW-230 V IPHR33	2.870,00
C 0792002	Warmtepomp PPG Inverter + 18,0 kW-230 V IPHR45	3.710,00
C 0792003	Warmtepomp PPG Inverter + 21,0 kW-230 V IPHR55	4.210,00
C 0792004	Warmtepomp PPG Inverter + 28,0 kW-230 V IPHR70	5.410,00
C 0792005	Warmtepomp PPG Inverter + 28,0 kW-400 V IPHR70T	5.410,00
C 0792006	Warmtepomp PPG Inverter + 36,0 kW-400 V IPHR100T	5.830,00

(1) L = luchttemperatuur buiten in °C / W = watertemperatuur in °C / RV= relatieve luchtvochtigheid in %
 - De opgegeven waarden zijn van toepassing bij ideale omstandigheden: isolerende afdekking op het zwembad aanwezig, filtratie minimaal 15 uur per dag.
 - Bovenstaande parameters sluiten aan bij de gegevens zoals op het typeplaatje van de warmtepomp vermeld.
 - Kijk bij de keuze voor een warmtepomp altijd naar wat er op locatie elektrotechnisch mogelijk is, in de handleiding worden de door de fabrikant geadviseerde elektrische aansluitingen vermeld.



WARMTEPOMPEN

INVERTER+ VOOR OPENBARE ZWEMBADEN



- De grootste Full-Inverter®+ warmtepomp uit ons assortiment, optimale efficiëntie en betrouwbaarheid, voor de grotere openbare zwembaden.
- Wordt geleverd zonder winterhoes.
- Dit model onderscheidt zich door de Full-Inverter® Technology en een betrouwbare en efficiënte werking.
- Standaard ingebouwde Wifi module voor het op afstand uitlezen/aanpassen van de temperatuur en capaciteit, wisselen tussen modi, timer-instelling en in- en uitschakelen.

< 3 jaar garantie

< 10 jaar garantie op de compressor

< 10 jaar garantie op de warmtewisselaar

	IPH60T	IPH120T
Aanbevolen zwembadvolume (m ³)	130~260	260~520
Luchttemperatuur in bedrijf (°C)	-7 tot 43	
Bedrijfsomstandigheden: lucht 26°C / water 26°C / RV 80%		
Nominaal verwarmingsvermogen (kW)	60,0	110
Prestatiecoëfficiënt	6,2~16,1	6,0~16,2
Prestatiecoëfficiënt bij 50% vermogen	10,1	10
Bedrijfsomstandigheden: lucht 15°C / water 26°C / RV 70%		
Nominaal verwarmingsvermogen (kW)	40,0	81,0
Prestatiecoëfficiënt	4,6~8,1	4,8~8,1
Prestatiecoëfficiënt bij 50% vermogen	6,8	6,8
Geluidsdruk niveau op 1 m in dB(A)	54,0~62,0	56,0~65,0
Geluidsdruk niveau op 10 m in dB(A)	34,0 tot 42,0	36,0~45,0
Ventilatorrichting	Verticaal	
Voeding	400 V/3-fasig/50 Hz	
Nominaal opgenomen vermogen bij 15°C lucht (kW)	2,20~8,05	4,69~17,5
Nominaal opgenomen stroom bij 15°C lucht (A)	3,17~12,0	6,77~25,4
Max. opgenomen stroom (A)	20,0	40,0
Aanbevolen waterdebiet (m ³ /h)	20~25	40~50
Aansluiting waterzijdig (mm)	75	110
Netto afmetingen (l x b x h) (mm)	1000 x 1110 x 1260	2100 x 1090 x 1280
Netto gewicht (kg)	212	459

ARTIKELNUMMER	OMSCHRIJVING	€
C 0792015	Warmtepomp PPG Inverter + verticaal 60,0 kW-400 V IPH150T	10.800,00
C 0792016	Warmtepomp PPG Inverter + verticaal 120,0 kW-400 V IPH300T	21.600,00

* Het aanbevolen zwembadvolume geldt onder de volgende omstandigheden: zwembad goed afgedekt en systeem minstens 15 uur per dag in bedrijf.
 * Deze gegevens kunnen zonder voorafgaande kennisgeving gewijzigd worden. (1) L = luchttemperatuur buiten in °C / W = watertemperatuur in °C / RV= relatieve luchtvochtigheid in %
 - De opgegeven waarden zijn van toepassing bij ideale omstandigheden: isolerende afdekking op het zwembad aanwezig, filtratie minimaal 15 uur per dag.
 - Bovenstaande parameters sluiten aan bij de gegevens zoals op het typeplaatje van de warmtepomp vermeld.
 - Kijk bij de keuze voor een warmtepomp altijd naar wat er op locatie elektrotechnisch mogelijk is, in de handleiding worden de door de fabrikant geadviseerde elektrische aansluitingen vermeld.
 - Bovenstaande modellen hebben de verplichting van een jaarlijkse keuring conform de EU F-gassen verordening nummer .517/2014, tevens hebben deze units de verplichting van een logboek.

WARMTEPOMPEN

COMFORTLINE INVERTER



Comfortline Inverter is voorzien van een inverter compressor om het verwarmingsvermogen intelligent te moduleren van 20% tot 100% afhankelijk van de warmtevraag.

Bij aanvang van het seizoen als de warmtevraag hoog is, draait de Comfortline Inverter op 100% van het compressor- en ventilatorvermogen om het zwembad snel op te warmen.

Om het zwembad op temperatuur te houden, draait de Comfortline op lagere snelheid zodat u energie bespaart en een hogere prestatiecoëfficiënt (rendementsfactor) krijgt.

< 2 jaar garantie

< 5 jaar garantie op de compressor

< 5 jaar garantie op de warmtewisselaar

7

Gemiddelde prestatiecoëfficiënt 9,9

Comfortline Inverter heeft een GEMIDDELDE prestatiecoëfficiënt van 9,9 (lucht 26°C, water 26°C, RV 80%), wat wil zeggen dat je door 1 kW stroom te verbruiken tot 9,9 kW aan warmte krijgt. Dit terwijl een gewone warmtepomp met aan/uit-regeling een prestatiecoëfficiënt van circa 5 heeft dus in verhouding minder verwarmingsvermogen levert bij hetzelfde geïnvesteerd elektrisch vermogen..

	BPNR07	BPNR09	BPNR013	BPNR17	BPNR21
20% vermogen	10,3	10,6	11,6	11,2	11,8
GEMIDDELD 50% van het vermogen	9,3	9,6	10,1	9,7	10,2
100% van het vermogen	6,6	6,8	7,0	7,1	6,5

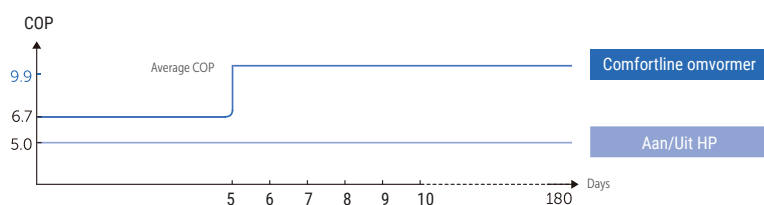

7 keer minder geluid

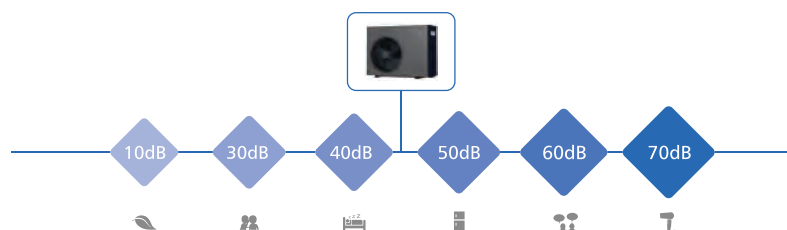

WARMTEPOMPEN

COMFORTLINE INVERTER



	BPNR07	BPNR09	BPNR13	BPNR17	BPNR21
Aanbevolen zwembadvolume (m ³)	15~30	20~35	30~50	35~65	45-80
Luchttemperatuur in bedrijf (°C)			0~43		
Bedrijfsomstandigheden: lucht 26°C / water 26°C / RV 80%					
Verwarmingsvermogen (kW)	6,5	9,0	12,5	16,0	20,0
Prestatiecoëfficiënt	10,3~6,6	10,6~6,8	11,6~7,0	11,2~7,1	11,8~6,5
Prestatiecoëfficiënt bij 50% vermogen	9,3	9,6	10,1	9,7	10,2
Bedrijfsomstandigheden: lucht 15°C / water 26°C / RV 70%					
Verwarmingsvermogen (kW)	5,0	6,3	8,5	11	14
Prestatiecoëfficiënt	6,0~4,8	6,1~4,5	6,3~4,8	6,4~4,7	6,5~4,6
Prestatiecoëfficiënt bij 50% vermogen	5,8	5,7	6,1	5,9	6,1
Geluidsdruk niveau op 1 m in dB(A)	38,8~50,2	40,6~52,5	42,9~53,0	45,2~56,3	45,3~57,1
Geluidsdruk niveau op 50% vermogen op 1 m in dB(A)	42,8	45,8	48,5	48,7	49,6
Geluidsdruk niveau op 10 m in dB(A)	18,8-30,2	20,6-32,5	22,9-33,0	25,2-36,3	25,3-37,1
Voeding	230 V/1-fasig/50 Hz				
Nominaal opgenomen vermogen bij 15°C lucht (kW)	0,29-1,04	0,36-1,40	0,47~1,78	0,59~2,34	0,75-3,04
Nominaal opgenomen stroom bij 15°C lucht (A)	1,26-4,52	1,57-6,09	2,02-7,74	2,52-10,17	3,26-13,21
Aanbevolen waterdebiet (m ³ /h)	2~4	3~4	4~6	5~8,5	8~10
Aansluiting waterzijdig (mm)	50				
Netto afmetingen (l x b x h) (mm)	744 x 359 x 648	864 x 359 x 648	864 x 359 x 648	954 x 359 x 648	954 x 359 x 748
Netto gewicht (kg)	42	46	49	60	68
Aantal per 20'FT / 40'HQ (sets)	114/252	102/216	102/216	90/198	60/198

(1) L = luchttemperatuur buiten in °C / W = watertemperatuur in °C / RV= relatieve luchtvochtigheid in %
 - De opgegeven waarden zijn van toepassing bij ideale omstandigheden: isolerende afdekking op het zwembad aanwezig, filtratie minimaal 15 uur per dag.
 - Bovenstaande parameters sluiten aan bij de gegevens zoals op het typeplaatje van de warmtepomp vermeld.
 - Kijk bij de keuze voor een warmtepomp altijd naar wat er op locatie elektrotechnisch mogelijk is, in de handleiding worden de door de fabrikant geadviseerde elektrische aansluitingen vermeld.

ARTIKELNUMMER	OMSCHRIJVING	€
C 0792019	Warmtepomp Comfortline Inverter 7,0 kW-230 V BPNR07	1.140,00
C 0792021	Warmtepomp Comfortline Inverter 9,0 kW-230 V BPNR09	1.575,00
C 0792022	Warmtepomp Comfortline Inverter 13,0 kW-230 V BPNR13	2.215,00
C 0792023	Warmtepomp Comfortline Inverter 16,0 kW-230 V BPNR17	2.690,00
C 0792024	Warmtepomp Comfortline Inverter 20,0 kW-230 V BPNR21	3.145,00

WARMTEPOMPEN

VBIV FULL-INVERTER



← 3 jaar garantie

← 5 jaar garantie op de warmtewisselaar en compressor

Eigenschappen

- Energie label A+
- Laag geluidsniveau (28dB(A), ECO silence)
- Zwembaden van 35-150 m³
- Mitsubishi compressor
- Wifi module
- Winter cover
- RS485 bus-sturing

- Verwarmen van uw zwembad tegen de laagste kosten
- Warmtepomp met het laagste geluidsniveau in de markt
- Regeling PID gestuurd
- De meest moderne zelflerende regeltechniek voor warmtepompen
- 5 Inch full color touchscreen
- Hoogste rendement (COP max. 20)

5 Inch full colour touchscreen

Als enige in de markt heeft de Full-Inverter warmtepomp een 5 inch touchscreen waarmee u uw warmtepomp eenvoudig kunt bedienen middels de volgende functies:

- Temperatuur uitlezing/instellingen
- Timers voor aan/uit instellingen en silence mode
- Grafieken met stroomverbruik en temperatuur
- Historie werking toestel voor technisch onderhoud
- Smart mode
- Boost mode





Smartphone applicatie voor het beheer van de Full-Inverter warmtepomp:

De Full-Inverter warmtepomp kan optioneel uitgerust worden met een WiFi module. Met de speciale smartphone-applicatie voor de Full-Inverter is het mogelijk om uw warmtepomp op afstand te bedienen en overal ter wereld te beheren als er internetverbinding beschikbaar is.

- Eenvoudige installatie
- Gebruiksvriendelijke interface
- Geschikt voor Android- en iOS-smartphones
- Service op afstand mogelijk door de installateur



Aqua Temp app voor IOS en Android



Zeer hoog rendement

De VBIV serie warmtepompen zijn uitgerust met een zeer krachtige en energiezuinige Mitsubishi inverter compressor. De combinatie van het optimale technisch ontwerp van de VBIV serie en de intelligente regeltechniek maken dat de VBIV serie behoort tot de allerefficiëntste zwembadwarmtepompen welke verkrijgbaar zijn in de markt.

De rendement grafieken (COP), welke dit energie label A of A+ onderstrepen zijn te downloaden via:

- zwembadwarmtepomp.nl
- zwembadwarmtepomp.be.

De Pool Power Package range warmtepompen modellen VBIV 17, 20 en 29 in zowel standaard uitvoering als All Seasons uitvoering zijn de enige in de markt verkrijgbare warmtepompen met een ErP energy label A+ volgens de Europese norm EN 14825

De testcertificaten zijn te downloaden via: zwembadwarmtepomp.nl en zwembadwarmtepomp.be



Laag geluidsniveau

De Pool Power Package warmtepomp serie behoort tot de aller stilste in de markt. Uiteraard is de geluidsproductie afhankelijk van de capaciteit van de warmtepomp en de plaats waar en hoe de warmtepomp is opgesteld.

Alle modellen VBIV warmtepompen zijn voorzien van een zgn. stille (silence) mode. Verder bestaat de mogelijkheid om, in overleg met onze hoog gekwalificeerde dealers, software aanpassingen op het toerental van de warmtepomp uit te voeren.

Hiermee kan men met zowel de standaard als de stille mode het geluid verminderen. Het toerental verlagen houdt uiteraard wel in dat de capaciteit wordt verlaagd. Een juiste keuze van het type en de capaciteit is hierbij van groot belang.

WARMTEPOMPEN

VBIV FULL-INVERTER



	VBIV 9/1F H8.1	VBIV 12/1F H8.1	VBIV 17/1F H8.1	VBIV 20/1F V8.1
Uitblaas	Horizontaal	Horizontaal	Horizontaal	Verticaal
Zwembadvolume max (1-5) m ³	35	45	60	75
Verwarmingcapaciteit (2-6) kW	2,15 - 9	2,85 - 12	3,77 - 17	4,6 - 20,7
Opgenomen vermogen (2-4) kW	0,16 - 1,6	0,21 - 2,12	0,3 - 3,03	0,37 - 3,94
Bedrijfsstroom verwarmen stroom (2) A	7	9,2	13,1	17,1
COP (2-4)	6 - 13,4	6 - 13,6	6 - 12,5	5 - 12,5
Verwarmingcapaciteit (3-6) kW	1,75 - 7,4	2,25 - 9,7	2,9 - 12,4	3,8 - 15,4
Opgenomen vermogen (3) kW	0,25 - 2,15	0,3 - 2,77	0,44 - 3,55	0,6 - 3,38
Bedrijfsstroom verwarmen (3) A	9,33	12,08	15,2	17,9
COP (3-4)	5 - 8	5 - 8	5 - 8	5 - 8
Maximale frequentie Hz	85	65	85	65
Voeding V/Ph/Hz	220-240/1/50	220-240/1/50	220-240/1/50	220-240/1/50
Geluidsdruk 1m dB(A)	40 - 50	42 - 52	44 - 53	45 - 56
Geluidsdruk 10m dB(A)	30	36	38	37
Geluidsdruk 1m silence mode dB(A)	40	42	44	45
Geluidsdruk 10m silence mode dB(A)	28	30	32	29
Werkingsgebied min - max °C	-15 / 43	-15 / 44	-15 / 45	-15 / 46
Waterflow m ³ /h	3,5	4,7	5,3	6,8
Afmetingen lxbxh mm	1046x453x768	1046x453x768	1161x470x868	770x987x966
Gewicht kg	56	64	75	90

- 1) Bad voorzien van lamellenafdekking, zwemseizoen eind april / eind september
- 2) Water 26°C / lucht 27°C / RV 80%
- 3) Water 26°C / lucht 15°C / RV 70%
- 4) COP grafiek beschikbaar
- 5) Luchttemperatuur min. 15°C
- 6) Overloopbaden capaciteit met 10-15% verhogen

ARTIKELNUMMER	OMSCHRIJVING	€
C 793004	Warmtepomp VBIV Full Inverter 9,0 kW-230 V H8.1	3.235,00
C 0793005	Warmtepomp VBIV Full Inverter 12,0 kW-230 V H8.1	3.670,00
C 0793006	Warmtepomp VBIV Full Inverter 17,0 kW-230 V H8.1	4.337,00
C 0793007	Warmtepomp VBIV Full Inverter 20,0 kW-230 V V8.1	4.915,00

De COP waarde is een theoretisch rendement afgewogen tov de daarbij vermelde variabelen, net als de aanbevolen maximale badinhoud. Elk zwembad en elke situatie is anders, de omstan[1]digheden (bv afdekking/ligging/isolatie/uitvoering/capaciteit) zijn nooit gelijk. Het advies is daarom om altijd te overdimensioneren en dit met de klant te bespreken voor een reeel verwachtingspatroon. Indien gewenst adviseren en overleggen wij graag welke warmtepomp geschikt is in de desbetreffende situatie. Aan bovenstaande waardes kunnen geen rechten worden ontleent.

WARMTEPOMPEN

VBIV FULL-INVERTER



	VBIV 20/1F H8.1	VBIV 20/3F H8.1	VBIV 24/3F H8.1	VBIV 29/3F H8.1	VBIV 35/3F V8.1
Uitblaas	Horizontaal	Horizontaal	Horizontaal	Horizontaal	Verticaal
Zwembadvolume max (1-5) m ³	75	75	90	115	135
Verwarmingcapaciteit (2-6) kW	4,6 - 19,5	4,6 - 19,5	5,7 - 24,2	6,7 - 28,3	7,3 - 34,7
Opgenomen vermogen (2-4) kW	0,37 - 3,94	0,37 - 3,94	0,46 - 4,8	0,54 - 5,57	0,66 - 6,9
Bedrijfsstroom verwarmen stroom (2) A	1F / 20A	3F / 9,5A	8,13	9,2	13,1
COP (2-4)	5 - 12,4	5 - 12,4	5 - 12,3	5 - 12,4	5 - 12,4
Verwarmingcapaciteit (3-6) kW	3,8 - 15,4	3,8 - 15,4	4,7 - 20	5,4 - 24	5,6 - 27,6
Opgenomen vermogen (3) kW	0,6 - 4,2	0,6 - 4,2	0,7 - 4,78	0,8 - 6,87	0,8 - 7,01
Bedrijfsstroom verwarmen (3) A	1F / 18,72	3F / 9,13	10,61	11,68	11,96
COP (3-4)	5 - 8	5 - 8	5 - 8	5 - 8	5 - 8
Maximale frequentie Hz	65	65	70	80	85
Voeding V/Ph/Hz	1F/220-240/1/50	3F/380-400/3/50	380-400/3/50	380-400/3/50	380-400/3/50
Geluidsdruk 1m dB(A)	44 - 55	44 - 55	46 - 57	48 - 58	50 - 61
Geluidsdruk 10m dB(A)	37	37	40	43	45
Geluidsdruk 1m silence mode dB(A)	44	44	46	48	53
Geluidsdruk 10m silence mode dB(A)	29	29	33	36	40
Werkingsgebied min - max °C	-15 / 47	-15 / 47	-15 / 48	-15 / 43	-15 / 43
Waterflow m ³ /h	6,7	6,7	8,5	10	11,5
Afmetingen lxbxh mm	1161x470x868	1161x470x868	1161x470x1274	1161x470x1274	920x960x1025
Gewicht kg	90	90	114	120	135

- 1) Bad voorzien van lamellenafdekking, zwemseizoen eind april / eind september
- 2) Water 26°C / lucht 27°C / RV 80%
- 3) Water 26°C / lucht 15°C / RV 70%
- 4) COP grafiek beschikbaar
- 5) Luchttemperatuur min. 15°C
- 6) Overloopbaden capaciteit met 10-15% verhogen

ARTIKELNUMMER	OMSCHRIJVING	€
C 0793008	Warmtepomp VBIV Full Inverter 20,0 kW-230 V H8.1	4.915,00
C 0793009	Warmtepomp VBIV Full Inverter 20,0 kW-400 V H8.1	5.018,00
C 0793010	Warmtepomp VBIV Full Inverter 24,0 kW-400 V H8.1	6.020,00
C 0793011	Warmtepomp VBIV Full Inverter 29,0 kW-400 V H8.1	6.406,00
C 0793012	Warmtepomp VBIV Full Inverter 35,0 kW-400 V V8.1	7.700,00

De COP waarde is een theoretisch rendement afgewogen tov de daarbij vermelde variabelen, net als de aanbevolen maximale badinhoud. Elk zwembad en elke situatie is anders, de omstan[1]digheden (bv afdekking/ligging/isolatie/uitvoering/capaciteit) zijn nooit gelijk. Het advies is daarom om altijd te overdimensioneren en dit met de klant te bespreken voor een reëel verwachtingspatroon. Indien gewenst adviseren en overleggen wij graag welke warmtepomp geschikt is in de desbetreffende situatie. Aan bovenstaande waardes kunnen geen rechten worden ontleent.

WARMTEPOMPEN

VBIV-AS FULL-INVERTER

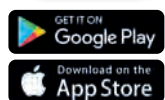

Aqua Temp app voor IOS en Android

< 3 jaar garantie

< 5 jaar garantie op de warmtewisselaar en compressor

Eigenschappen

- Energie label A+
- Laag geluidsniveau (28dB(A), ECO silence)
- Zwembaden van 35-150 m³
- Mitsubishi compressor
- Wifi module
- Winter cover
- RS485 bus-sturing
- Verwarmen van uw zwembad tegen de laagste kosten
- Warmtepomp met het laagste geluidsniveau in de markt
- Regeling PID gestuurd
- De meest moderne zelflerende regeltechniek voor warmtepompen
- 5 Inch full color touchscreen
- Hoogste rendement (COP max. 20)

ARTIKELNUMMER	OMSCHRIJVING	€
C 0793013	Warmtepomp VBIV-AS Full Inverter 20,0kW-230V H8-AS	5.795,00
C 0793014	Warmtepomp VBIV-AS Full Inverter 20,0kW-400V H8-AS	5.898,00
C 0793015	Warmtepomp VBIV-AS Full Inverter 24,0kW-400V H8-AS	6.900,00
C 0793016	Warmtepomp VBIV-AS Full Inverter 29,0kW-400V H8-AS	7.287,00
C 0793017	Warmtepomp VBIV-AS Full Inverter 35,0kW-400V V8-AS	8.580,00

De COP waarde is een theoretisch rendement afgewogen t.o.v de daarbij vermelde variabelen, net als de aanbevolen maximale badinhoud. Elk zwembad en elke situatie is anders, de omstandigheden (bv afdekking/ligging/isolatie/uitvoering/capaciteit) zijn nooit gelijk. Het advies is daarom om altijd te overdimensioneren en dit met de klant te bespreken voor een reeel verwachtingspatroon. Indien gewenst adviseren en overleggen wij graag welke warmtepomp geschikt is in de desbetreffende situatie. Aan bovenstaande waardes kunnen geen rechten worden ontleent.



Toepassingen all seasons Warmtepomp

- Ook geschikt voor toepassing op binnenbaden, vraag naar de mogelijkheden.
- Verlengd zwemseizoen buitenbaden van maart t/m november
- De All Season warmtepompen zijn standaard voorzien van warmtelinten, ten behoeve van de bescherming van de warmtewisselaar bij omstandigheden onder 4 graden.
- Men dient ervoor te zorgen dat er een continue waterflow door de warmtepomp loopt, tevens dient er altijd voeding op de warmtepomp te staan.

	VBIV 20/1F H8.1-AS*	VBIV 20/3F H8.1-AS*	VBIV 24/3F H8.1-AS*	VBIV 29/3F H8.1-AS*	VBIV 35/3F V8.1-AS*
Uitblaas	HORIZONTAAL	HORIZONTAAL	HORIZONTAAL	HORIZONTAAL	VERTICAAL
Binnenzwembadvolume max (1-3-6-7-8) m ³	45	45	60	80	100
Verlengd zwemseizoen (2-3-6-7-8) m ³	35	35	50	65	85
Verwarmingcapaciteit -10°C lucht (9) kW	7,8	7,8	9,4	11	16
Max. COP -10°C (4)	3,4	3,4	3,7	3,7	4,1
Verwarmingcapaciteit 0°C lucht (9) kW	9,5	9,5	9,4	13,9	
Max. COP 0°C (4)	4,4	4,4	3,7	4,5	4,8
Verwarmingcapaciteit 7°C lucht (9) kW	12	12	11,8	17,2	25
Max. COP 7°C (4)	5,5	5,5	4,6	5,6	5,8
Verwarmingcapaciteit 15°C lucht (9) kW	15	15	14,8	22,5	27,6
Max. COP 15°C	6,6	6,6	5,6	6,7	8
Max. opgenomen vermogen (5) kW	4,44	4,5	5,12	6,89	7,1
Max. bedrijfsstroom (5) A	19	9,9	10,81	11,88	12,16
Maximale frequentie Hz	65	65	70	80	85
Voeding V/Ph/Hz	220-240/1/50	380-400/3/50	380-400/3/50	380-400/3/50	380-400/3/50
Geluidsdruk 1m dB(A)	45 - 56	44 - 55	46 - 57	48 - 58	50 - 61
Geluidsdruk 10m dB(A)	37	37	40	43	45
Geluidsdruk 1m silence mode dB(A)	45	44	46	48	53
Geluidsdruk 10 m silence mode dB(A)	29	29	33	36	40
Werkingsgebied min - max °C	-15 / 43	-15 / 43	-15 / 43	-15 / 43	-15 / 43
Waterflow m ³ /h	6,6	6,6	8,6	10	11,5
Afmetingen lxbxh mm	1161x470x868	1161x470x868	1161x470x1274	1161x470x1274	920x960x1025
Gewicht kg	90	90	114	120	135

(1) Binnenbad 365 dagen / jaar 28°C / Binnenbad voorzien van afdekking Ruimtetemperatuur 2°C boven watertemperatuur / Continu waterflow door warmte pomp eventueel gestuurd via hoog/laag regeling van uw zwembadpomp.
 (2) Verleng het zwemseizoen van uw buitenbad naar 9 maanden. Bad vzw lamellenafdekking en/of overkapping.
 (3) Advies waterleidingen zo kort mogelijk buiten en isoleren meegeleverde tracing aanbrengen.

(4) Meetconditie RV=70% | Watertemperatuur 26°C
 (5) Uitgebreide capaciteits en COP grafieken beschikbaar
 (6) Minimale opstart en instelling watertemperatuur 10°C
 (7) Alleen prive baden welke max. 2uur p/d onafgedekt zijn.
 (8) Wij adviseren om de PVC piping ook in de grond te isoleren.
 (9) Overloopbaden capaciteit met 10-15% verhogen.
 * Exclusief Wifi module en remote kit t.b.v. touchscreen

WARMTEPOMPEN

VBEX FULL-INVERTER



Aqua Temp app voor
IOS en Android

< 3 jaar garantie

< 5 jaar garantie op de warmtewisselaar en compressor

7

Eigenschappen

- Energie label A
- Zwembaden van 35-75 m³
- Poedergecoat metalen omkasting
- Uniek gepatenteerd luchttechnisch design
- Mitsubishi compressor
- Wifi module
- Winter cover
- Ruimtebesparend qua opstelling
- Verwarmen van uw zwembad met economisch gezien het hoogste rendement in de markt
- Lage geluidsproductie icm hoog rendement
- Gebruiksvriendelijke, High Tech besturing via gebruiksvriendelijke controller
- Kwalitatief hoogwaardig product
- Regelbaar tussen 25 en 100 % met een Full-Inverter regeling

ARTIKELNUMMER	OMSCHRIJVING	€
C 0793000	Warmtepomp VBEX Full Inverter 10,0 kW-230 V H8	2.799,00
C 0793001	Warmtepomp VBEX Full Inverter 13,0 kW-230 V H8	3.177,00
C 0793002	Warmtepomp VBEX Full Inverter 18,0 kW-230 V H8	3.753,00
C 0793003	Warmtepomp VBEX Full Inverter 20,0 kW-230 V H8	4.347,00

De COP waarde is een theoretisch rendement afgewogen tov de daarbij vermelde variabelen, net als de aanbevolen maximale badinhoud. Elk zwembad en elke situatie is anders, de omstan[1]digheden (bv afdekking/ligging/isolatie/uitvoering/capaciteit) zijn nooit gelijk. Het advies is daarom om altijd te overdimensioneren en dit met de klant te bespreken voor een reeel verwachtingspatroon. Indien gewenst adviseren en overleggen wij graag welke warmtepomp geschikt is in de desbetreffende situatie. Aan bovenstaande waardes kunnen geen rechten worden ontleent.

WARMTEPOMPEN

VBEX FULL-INVERTER



Ruimtebesparend qua opstelling

De warmtepomp model VBEX kan worden opgesteld op slechts 30 cm van een wand. Door het unieke luchttechnisch ontwerp wordt de lucht aan de zijkant van de warmtepomp uitgeblazen. Afhankelijk van de capaciteit van het type toestel moet u hiervoor een afstand in acht nemen variërend van 50 cm voor het model VBEX 10 tot 70 cm voor het model VBEX 20. Uiteraard dient u aan de voorzijde rekening te houden met servicetoegankelijkheid van de warmtepomp.

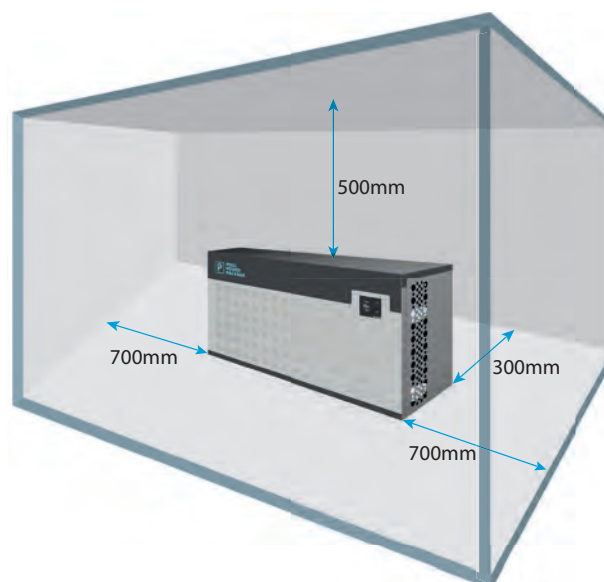

	VBEX 10/1F H8	VBEX 13/1F H8	VBEX 18/1F H8	VBEX 20/1F H8
Zwembadvolume max (1-4-5) m ³	35	45	60	75
Verwarmingscapaciteit (2) kW	1,9-9,5	2,4-13	2,5-17,8	3,5-20
Opgenomen vermogen (2) kW	0,2-1,39	0,15-1,96	0,15-2,80	0,2-3,3
Bedrijfsstroom verwarmen A (2)	6,5	9	13	16
COP (2)	16,1-6,8	16,5-6,6	16,5-6,4	16,3-6,5
Verwarmingscapaciteit (3) kW	1,4-7	1,6-9,1	2,3-12,8	2,5-14,7
Opgenomen vermogen (3) kW	0,2-1,5	0,2-1,9	0,35-2,7	0,36-3,2
COP (3) 5-8	6,8-4,7	6,7-4,8	6,5-4,8	7-4,6
Maximale frequentie Hz	80	90	85	95
Voeding V/Ph/Hz	220-240/1/50	220-240/1/50	220-240/1/50	220-240/1/50
Geluidsdruk 1m dB (A)	36 - 47	39 - 47	40 - 50	41-51
Geluidsdruk 10m dB (A)	27	28,5	30	31
Geluidsdruk 1m silence mode dB (A)	36	39	40	41
Geluidsdruk 10m silence mode dB (A)	32	34	37	37
Werkingsgebied min-max °C	-7 / 43	-7 / 43	-7 / 43	-7 / 43
Waterflow m ³ /h	3,2	4,1	5,2	5,6
Afmetingen lxbxh mm	1000x430x622	1000x430x622	1020x480x768	1151x500x860
Gewicht kg	61	61	87	99

- 1) Bad voorzien van lamellenafdekking, zwemseizoen eind april / eind september
- 2) Water 26°C / lucht 27°C / RV 80%
- 3) Water 26°C / lucht 15°C / RV 70%
- 4) Zwembadpomp dient in voor- en najaar 24 uur per dag actief te zijn
- 5) Luchttemperatuur min. 15°C

WARMTEPOMPEN

ENERGY ECO FULL-INVERTER

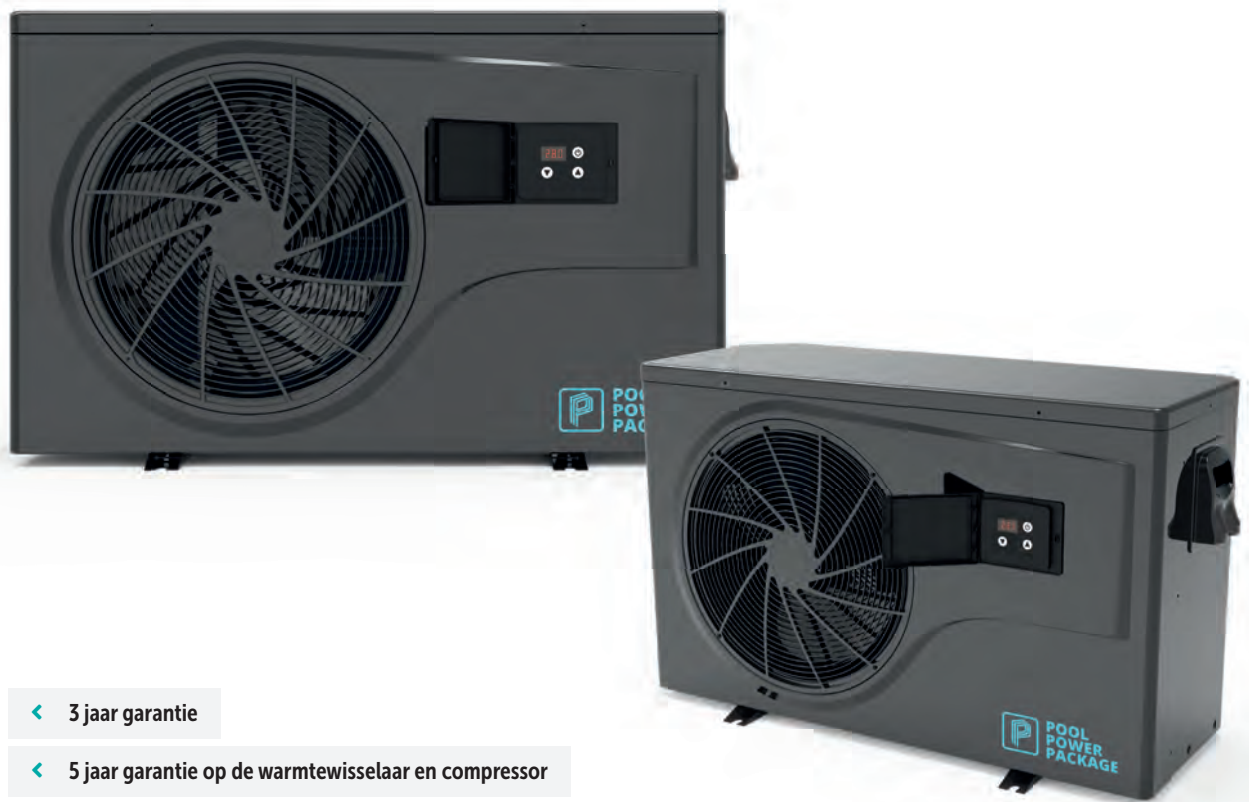

◀ 3 jaar garantie

◀ 5 jaar garantie op de warmtewisselaar en compressor

Eigenschappen

- 4 types, 7 tot 16kW zwembadvolume tot 50m³
- Kunststof design omkasting
- Zeer hoog rendement
- Laag geluidsniveau
- Gebruiksvriendelijk LCD display
- Controller 3 toetsbediening
- Werkzaam vanaf -2°C

ARTIKELNUMMER	OMSCHRIJVING	€
C 0793018	Warmtepomp Energy Eco 7,0 kW-230 V	1.692,00
C 0793019	Warmtepomp Energy Eco 9,0 kW-230 V	1.790,00
C 0793020	Warmtepomp Energy Eco 11,0 kW-230 V	1.917,00
C 0793021	Warmtepomp Energy Eco 16,0 kW-230 V	2.460,00

De COP waarde is een theoretisch rendement afgewogen tov de daarbij vermelde variabelen, net als de aanbevolen maximale badinhoud. Elk zwembad en elke situatie is anders, de omstan[1]digheden (bv afdekking/licging/isolatie/uitvoering/capaciteit) zijn nooit gelijk. Het advies is daarom om altijd te overdimensioneren en dit met de klant te bespreken voor een reeel verwachtingspatroon. Indien gewenst adviseren en overleggen wij graag welke warmtepomp geschikt is in de desbetreffende situatie. Aan bovenstaande waardes kunnen geen rechten worden ontleent.

ENERGY ECO FULL-INVERTER

Energy ECO Full-Inverter® regeling

De Full-Inverter® warmtepomp regeling werkt volledig traploos tussen 25 en 95 Hz. Het optimale toerental van de compressor en ventilator wordt bepaald door de afwijking t.o.v. de gevraagde temperatuur. Hoe groter de afwijking hoe hoger het geleverde vermogen. De Energy ECO Full-Inverter® warmtepomp zal trachten met een zo laag mogelijk toerental van de compressor (en dus een zo laag mogelijk elektrisch verbruik) het zwembad op temperatuur te houden. In deze situatie is het rendement van de warmtepomp het hoogst en de geluidsproductie het laagst.

De ideale situatie

Zeer hoog rendement

De Energy ECO Full-Inverter® warmtepomp is voorzien van een unieke, lineaire regeling.

Door deze lineaire, traploze regeling, van de compressor tussen 25 en 95 Hz zijn rendementen (COP) te behalen tot 12! Dat wil zeggen dat de warmtepomp een opgenomen vermogen heeft van 1 kW elektriciteit en een afgegeven vermogen aan het zwembadwater van max. 12 kW aan warmte.



Laag geluidsniveau!

Doordat de Full-Inverter® warmtepomp zelden op 100 % van zijn vermogen draait ligt het geluidsniveau van deze traploos geregelde Full-Inverter® warmtepomp, zeer laag.

Voor de nacht situatie kan het geluidsniveau middels de silence mode worden teruggebracht tot wel 28 dB(A). Hetzelfde geluidsniveau als fluisteren.

	Energy Eco 7kW	Energy Eco 9kW	Energy Eco 11kW	Energy Eco 16kW
Zwembadvolume max (1-4-5) m ³	25	30	40	50
Verwarmingscapaciteit (2) kW	1,4 - 6,8	1,9 - 8,7	2,4 - 10,9	2,5 - 15,8
Opgenomen vermogen (2) kW	0,14 - 1,51	0,19 - 1,82	0,24 - 2,37	0,25 - 3,33
Bedrijfsstroom verwarmen (A)	6,5	8,4	10,3	14,4
A x stroom (2) A	6,5	8,4	10,3	14,4
COP (2)	7,0 - 4,5	7,0 - 4,4	7,0 - 4,6	7,0 - 4,5
Verwarmingscapaciteit (3) kW	1,1 - 5,2	1,4 - 6,3	1,6 - 8,4	2,3 - 11,0
Opgenomen vermogen (3) kW	0,21 - 1,24	0,28 - 1,5	0,31 - 1,95	0,44 - 2,56
Bedrijfsstroom verwarmen (3) A	5,4	6,5	8,4	11,1
COP (3) 5 - 8	5,2 - 4,2	5,0 - 4,2	5,1 - 4,3	5,2 - 4,3
Maximale frequentie Hz	85	85	90	95
Voeding V/Ph/Hz	230-240/1/50	231-240/1/50	232-240/1/50	233-240/1/50
Geluidsdruk 1m dB(A)	38 - 50	39 - 51	42 - 53	43 - 54
Geluidsdruk 10m dB(A)	19 - 29	20 - 30	22 - 32	24 - 33
Geluidsdruk 1m silence mode dB(A)	39	40	43	44
Geluidsdruk 10m silence mode dB(A)	19	20	22	24
Werkingsgebied min - max °C	-2 / 40	-2 / 40	-2 / 40	-2 / 40
Waterflow m ³ /h	2,4	3,2	4,1	5,6
Afmetingen lxbxh mm	1003x403x603	1003x403x603	1003x403x603	1160x490x862
Gewicht kg	43	47	51	66

- 1) Bad voorzien van lamellenafdekking, zwemseizoen eind april / eind september
- 2) Water 26°C / lucht 27°C / RV 80%
- 3) Water 26°C / lucht 15°C / RV 70%
- 4) Zwembadpomp dient in voor- en najaar 24 uur per dag actief te zijn
- 5) Luchttemperatuur min. 15°C

WARMTEPOMPEN

ONDA MINI HEATER



De Onda mini heater is licht, eenvoudig te installeren en draagbaar. Deze warmtepomp is geschikt voor bovengrondse zwembaden.

- Uitermate geschikt en betaalbaar als model voor bovengrondse kleine zwembaden, van een vertrouwd fabrikant. Plug & Play.
- Lichtgewicht, eenvoudig te installeren en indien gewenst makkelijk te verplaatsen.
- Het stijlvolle design en de goede prestaties staan garant voor optimaal zwemplezier.

< 2 jaar garantie

	OMH3.5	OMH5	OMH7
Aanbevolen zwembadvolume (m ³)	< 20	< 28	< 35
Luchttemperatuur in bedrijf (°C)	10~43		
Bedrijfsomstandigheden: lucht 26°C, water 26°C, RV 80%			
Verwarmingsvermogen (kW)	3,5	5,8	7,0
Prestatiecoëfficiënt	5,5	6,5	6,6
Bedrijfsomstandigheden: lucht 15°C, water 26°C, RV 70%			
Verwarmingsvermogen (kW)	2,2	3,8	4,8
Prestatiecoëfficiënt	4,1	4,5	4,7
Geluidsdruk niveau op 1 m in dB(A)	56	57	59
Geluidsdruk niveau op 10 m in dB(A)	36	37	39
Voeding	230 V/1-fasig/50 Hz		
Opgenomen vermogen bij 15°C lucht (kW)	0,54	0,84	1,02
Nominaal opgenomen stroom bij 15°C lucht (A)	2,35	3,65	4,43
Max. ingangsstroom (A)	3,75	6,5	7,5
Stroomonderbreker (A)	4,5	8,0	9,0
Stroomkabel (mm ²)	3 x 1,5	3 x 1,5	3 x 1,5
Aanbevolen waterdebiet (m ³ /h)	1-2	2-3	3-4
Aansluiting waterzijdig (mm)	32/38		
Netto afmetingen (l x b x h) (mm)	412 x 367 x 425	484 x 445 x 503	484 x 445 x 503
Netto gewicht (kg)	24	34	38

ARTIKELNUMMER	OMSCHRIJVING	€
C 0792042	Warmtepomp Fairland Mini 3,5 kW-230 V	606,00
C 0792043	Warmtepomp Fairland Mini 5,0 kW-230 V	797,00
C 0792044	Warmtepomp Fairland Mini 7,0 kW-230 V	896,00



AQUA EASY PLATENWISSELAARS

Platenwisselaars zijn van toepassing bij warmwatertoestellen die lagere (primaire) water-temperaturen aanvoeren dan gebruikelijk. Door de aanwezigheid van een groot contactoppervlak van de wisselaar met het water is het al mogelijk om het water te verwarmen met een warmwateraanvoer van 50/30°C (in-/uitgaand).

Eigenschappen

- Uitgevoerd in RVS316.
- Geleverd inclusief montagebeugel.



◀ 1 jaar fabrieksgarantie



Artikelnummer	C 0701240	C 0701241	C 0701242	C 0701243
Model	15/35kW	30/70kW	52/104kW	70/140kW
Vermogen in kW	35/15	70/30	104/52	140/70
Temperatuur (C°)				
- primair in/uit	50/30 40/30	50/30 40/30	50/30 40/30	50/30 40/30
- secundair in/uit	15/35 15/35	15/35 15/35	15/35 15/35	15/35 15/35
Capaciteit (m3/h)				
- primair	1,52/1,30	3,00/2,60	4,57/4,50	6,10/6,10
- secundair	1,51/0,65	3,00/1,30	4,53/2,24	6,04/3,02
Drukverlies (bar)				
- primair	0,07/0,06	0,09/0,07	0,22/0,21	0,23/0,23
- secundair	0,07/0,02	0,09/0,02	0,24/0,08	0,24/0,08
Maximale druk (bar)	10	10	10	10
Aansluiting	4 x 1 1/4" M	4 x 1 1/4" M	4 x 1 1/4" M	4 x 1 1/4" M
Aantal platen	15	27	32	42

AQUA EASY PLATENWISSELAARS

ARTIKELNUMMER	OMSCHRIJVING	€
C 0701240	Aqua Easy Platenwisselaar 15/35kW	1.566,00
C 0701241	Aqua Easy Platenwisselaar 30/70kW	1.845,00
C 0701242	Aqua Easy Platenwisselaar 52/104kW	2.526,00
C 0701243	Aqua Easy Platenwisselaar 70/140kW	2.965,00

Aansluitmateriaal zwembadwater-zijdig

ARTIKELNUMMER	OMSCHRIJVING	€
A 0915014	Pvc koppeling 40F x 1¼"F	11,10
A 0915094	Pvc knie 90° 40F x 1¼" verstevigd - 16 bar	8,15
A 0915439	Pvc schroefbus verstevigd 40 x 1¼" - 16 bar	8,40

Isolatiemateriaal

Voor een optimale isolatie, afgestemd op model platenwisselaar. Demontabel dmv snel-sluitingen, 45mm mineraal-wol en 1mm Aluminium-stucco beplating.

ARTIKELNUMMER	OMSCHRIJVING	€
C 0701244	Isolatiemateriaal voor platenwisselaar C 0701240	512,00
C 0701245	Isolatiemateriaal voor platenwisselaar C 0701241	512,00
C 0701246	Isolatiemateriaal voor platenwisselaar C 0701242	706,00
C 0701247	Isolatiemateriaal voor platenwisselaar C 0701243	706,00



Aqua Easy platenwisselaars zijn projectmatig te produceren voor bijvoorbeeld afwijkende aanvoer watertemperatuur, of titanium uitvoering. Het aanvraagformulier is via Mijn Pomaz in te vullen.

AQUA EASY PLATENWISSELAARS DUBBELWANDIG



De uitvoering koper gesoldeerd is goedgekeurd en gecertificeerd door het Belgaqua keurmerk (de Belgische Federatie voor de Watersector). Belgaqua is een orgaan welke verantwoordelijk is voor het technisch keuren van apparaten welke zijn aangesloten op het drinkwaternet of in contact komen met het drinkwater. Warmtewisselaars vallen onder deze wet.

Eigenschappen

- Uitgevoerd in RVS 316, koper gesoldeerd of geschroefd.
- Lage onderhoudskosten doordat er geen bewegende onderdelen/pakking toegepast worden.
- Worden geleverd exclusief montagebeugel.

< 1 jaar fabrieksgarantie



Artikelnummer	C 0701250-MB	C 0701251-MB	C 0701260	C 0701261
Model	 32/75kW gesoldeerd	 40/101kW gesoldeerd	32/75kW geschroefd	40/101kW geschroefd
Vermogen in kW	75/32	101/40	75/32	101/40
Temperatuur (C°)				
- primair in/uit	75/40 55/40	75/40 55/40	75/40 55/40	75/40 55/40
- secundair in/uit	15/40 30/40	15/40 30/40	15/40 30/40	15/40 30/40
Capaciteit (m3/h)				
- primair	1,96/1,99	2,46/2,41	1,96/1,99	2,46/2,41
- secundair	2,50/2,50	3,50/3,50	2,50/2,50	3,50/3,50
Drukverlies (bar)				
- primair	0,08/0,08	0,06/0,05	0,08/0,08	0,06/0,05
- secundair	0,10/0,10	0,10/0,10	0,10/0,10	0,10/0,10
Maximale druk (bar)	10	10	10	10
Aansluiting	4 x 1½" M	4 x 1½" M	4 x 1¼" M	4 x 1¼" M
Aantal platen	14	20	14	20

AQUA EASY PLATENWISSELAARS DUBBELWANDIG

ARTIKELNUMMER	OMSCHRIJVING	€
C 0701250-MB	Aqua Easy Platenwisselaar 32/75kW gesoldeerd	1.564,00
C 0701251-MB	Aqua Easy Platenwisselaar 40/101kW gesoldeerd	1.807,00
C 0701260	Aqua Easy Platenwisselaar 32/75kW geschroefd	2.860,00
C 0701261	Aqua Easy Platenwisselaar 40/101kW geschroefd	2.973,00

Aansluitmateriaal zwembadwater-zijdig

ARTIKELNUMMER	OMSCHRIJVING	€
A 0915014	Pvc koppeling 40F x 1¼" F	11,10
A 0915015	Pvc koppeling 50F x 1½" F	11,60
A 0915095	Pvc knie 90° 50F x 1½" verstevigd - 16 bar	3,50
A 0915440	Pvc schroefbus verstevigd 50 x 1½" - 16 bar	8,85
C 0701252	Montagebeugel set (bij bestelling op te geven, dit kan achteraf niet gemonteerd worden)	
C 0701253	Laskoppeling 3-delig, voor warmwater-zijde	111,00

Isolatiemateriaal

Voor een optimale isolatie, afgestemd op elke afzonderlijke platenwisselaar.
Demontabel dmv snel-sluitingen, 45mm mineraal-wol en 1mm Aluminium-stucco beplating.

ARTIKELNUMMER	OMSCHRIJVING	€
C 0701254	Isolatiemateriaal voor dubbelwandige platenwisselaar	680,00



Aqua Easy platenwisselaars zijn projectmatig te produceren voor bijvoorbeeld afwijkende aanvoer watertemperatuur, of titanium uitvoering. Het aanvraagformulier is via Mijn Pomaz in te vullen.

WARMTEWISSELAARS

BOWMAN

Voor gebruik in combinatie met warm water op lage temperatuur (LTHW)



< 2 jaar garantie op kopernikkel uitvoering

< 10 jaar garantie op titanium uitvoering

Eigenschappen

- Al jaren een bekende naam op het gebied van warmtewisselaars.
- Het unieke concept en de technologie garandeert de meest optimale en gewenste warmte-overdracht.
- Zeer efficiënt en betrouwbaar voor het verwarmen van zwembadwater en spa's, voor zowel privé als openbaar gebruik.
- Uitgevoerd met meer buisjes dan de meeste andere modellen waardoor de warmte-overdracht efficiënter en sneller gebeurt.
- Een snellere en efficiënte werking wat een positief effect heeft op het milieu, minder energiekosten en daardoor ook minder CO² uitstoot.
- Beschikbaar in titanium of kopernikkel uitvoering, waardoor deze in elke type zwembad toegepast kan worden.
- Uiterst betrouwbaar, geproduceerd volgens de BS EN ISO 9001-2008 norm.

TYPE	5113-1C & T	5113-3C & T	5113-5C & T	5114-2C & T	5114-5C & T	5115-2C & T
A	368	545	765	570	942	470
B	60	226	452	202	574	294
C	N/A	190	416	190	434	190
D	* 3/4" BSP	* 3/4" BSP	* 3/4" BSP	* 3/4" BSP	* 3/4" BSP	* 3/4" BSP
E	130	130	130	160	160	160
F	55	55	55	68	68	75
G	55	55	55	67	67	80
H	50	50	50	63	63	* 2.5" BSP
K	7	7	7	7	7	7
L	48	48	48	60	60	N/A

Alle afmetingen in mm

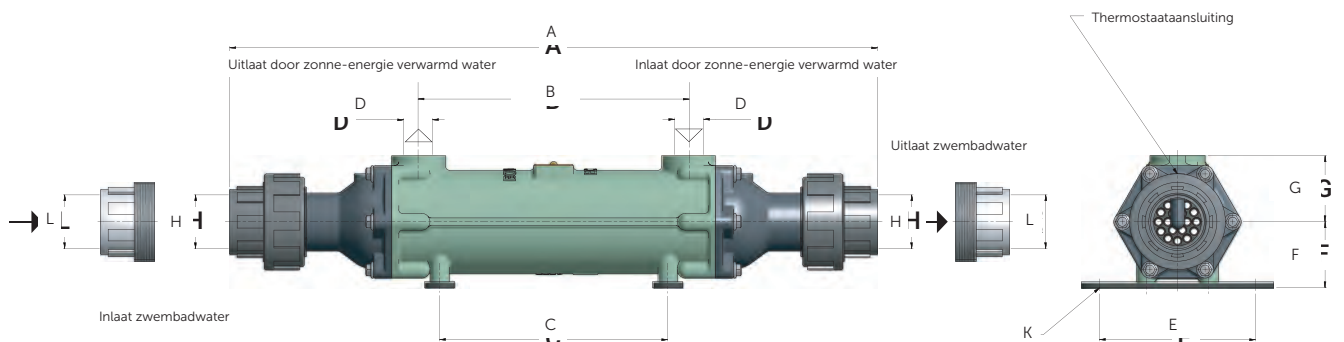



Voordelen

Energiebesparing

Bowman warmtewisselaars gebruiken meer warmteoverdrachtsbuizen dan concurrerende producten en werken dus veel efficiënter: zwembaden worden tot drie keer sneller opgewarmd, waardoor de energiekosten en CO²-uitstoot drastisch verminderen.

Corrosiebestendig materiaal

Bowman warmtewisselaars zijn naar keuze leverbaar in titanium of koper-nikkel en geschikt voor alle soorten zwembadwater.

Uitstekende betrouwbaarheid

Geproduceerd in het VK conform de kwaliteitseisen van BS EN ISO 9001-2008: wereldwijd maken tienduizenden zwembadeigenaren dankbaar gebruik van Bowman warmtewisselaars.

Nieuw model voor jacuzzi's

Het nieuwe supercompacte model 5113-1 levert tot 25 kW verwarmingscapaciteit! Ideaal voor jacuzzi's, spa's en kleine privé-zwembaden met een volume tot 50 m³.

Bowman voor boiler - primair circuit 60°C

ARTIKELNUMMER	OMSCHRIJVING	ZWEMBAD VOLUME M ³	DEBIET BOILER M ³ /H	WARMTE OVERDRACHT KW BTU/H		MAX ZWEMBAD DEBIET M ³ /H	€
A 0705092	Warmtewisselaar Bowman 5113-1 Cu/Ni 20/12kW-41.000 kcal/h, zwembad/CV-50mm/3/4"	40	2.1	12	41,000	9.0	427,00
A 0705093	Warmtewisselaar Bowman 5113-1 Titanium 25/16kW-55.000 kcal/h, zwembad/CV-50mm/3/4"	50	3.0	16	55,000	12.0	600,00
A 0705094	Warmtewisselaar Bowman 5113-3 Cu/Ni 70/40kW-135.000 kcal/h, zwembad/CV-50mm/3/4"	80	2.4	40	135000	10.2	664,00
A 0705095	Warmtewisselaar Bowman 5113-3 Titanium 80/46kW-157.000 kcal/h, zwembad/CV-50mm/3/4"	90	3.0	50	170000	10.2	982,00
A 0705096	Warmtewisselaar Bowman 5114-2 Cu/Ni 100/55kW-190.000 kcal/h, zwembad/CV-63mm/3/4"	120	3.6	40	135,000	13.5	1.293,00
A 0705097	Warmtewisselaar Bowman 5114-2 Titanium 110/60kW-205.000 kcal/h, zwembad/CV-63mm/3/4"	130	4.0	46	157,000	15.0	1.688,00

Bowman voor warmtepomp - primair circuit 45°C

ARTIKELNUMMER	OMSCHRIJVING	ZWEMBAD VOLUME M ³	DEBIET BOILER M ³ /H	WARMTE OVERDRACHT KW BTU/H		MAX ZWEMBAD DEBIET M ³ /H	€
A 0705100	Warmtewisselaar Bowman 5113-5 Cu/Ni 75/27kW-92.000 kcal/h, zwembad/CV-50mm/3/4"	20	1.5	10	34,000	6.2	1.056,00
A 0705101	Warmtewisselaar Bowman 5113-5 Titanium 75/27kW-92.000 kcal/h, zwembad/CV-50mm/3/4"	20	1.5	10	34,000	6.2	1.492,00
A 0705102	Warmtewisselaar Bowman 5114-5 Cu/Ni 130/47kW-160.000 kcal/h, zwembad/CV-63mm/3/4"	52	3.0	27	92,000	15.0	1.858,00
A 0705103	Warmtewisselaar Bowman 5114-5 Titanium 130/47kW-160.000 kcal/h, zwembad/CV-63mm/3/4"	52	3.0	27	92,000	15.0	2.789,00

WARMTEWISSELAARS

PAHLEN RVS



Eigenschappen

- Verticale (Maxi-Flow) en horizontale (Hi-Flow) uitvoering in RVS 316.
- Werkdruk Maxi-Flow primair 10 bar en secundair 5 bar, werkdruk Hi-Flow primair 30 bar en secundair 8 bar.

Horizontaal (hi-flow)

Verticaal (maxi-flow)

	0701034	0701051	0701065	0701100	0706024	0706034	0706065
Vermogen in kW (inkomend primair water 90°C)	40	59	75	116	28	40	75
Primair, warm water (in liter/min)	25	30	35	50	25	60	60
drukverlies H(m)	0,05	0,15	0,40	0,50	1,70	1,30	2,60
Secundair, badwater (liter/min)	200	250	300	360	300	300	300
drukverlies (H)m	0,80	1,40	1,00	1,50	1,60	1,60	1,10
Maatvoeringen							
- A	139mm	139mm	139mm	139mm	139mm	139mm	139mm
- B	∅ 129mm	∅ 129mm	∅ 129mm	∅ 129mm	∅ 129mm	∅ 129mm	∅ 129mm
- C (aansluitmaat CV)	1"	1"	1"	1½"	¾"	1"	1"
- D	355mm	485mm	600mm	1070mm	407mm	455mm	702mm
- E	92mm	92mm	85mm	85mm	75mm	85mm	85mm
- F (aansluitmaat zwembad)	1½"	1½"	2"	2"	1½"	1½"	2"

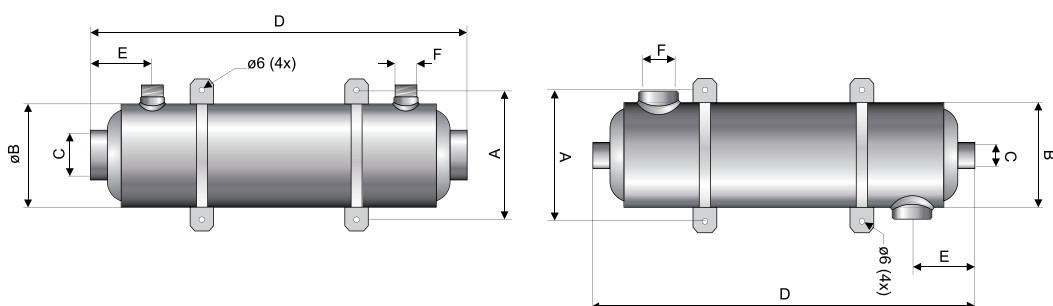

ARTIKELNUMMER	OMSCHRIJVING	€
A 0701034	Warmtewisselaar Rvs Pahlen Maxi-Flo - verticaal 40kW-34.000 kcal/h, zwembad/CV-1½"/1"	551,00
A 0701051	Warmtewisselaar Rvs Pahlen Maxi-Flo - verticaal 59kW-51.000 kcal/h, zwembad/CV-1½"/1"	704,00
A 0701065	Warmtewisselaar Rvs Pahlen Maxi-Flo - verticaal 75kW-65.000 kcal/h, zwembad/CV-2"/1"	844,00
A 0701100	Warmtewisselaar Rvs Pahlen Maxi-Flo - verticaal 116kW-100.000 kcal/h, zwembad/CV 2"/1½"	1.307,00
A 0706024	Warmtewisselaar Rvs Pahlen Hi-Flow - horizontaal 28kW-24.000 kcal/h, zwembad/CV-1½"/¾"	442,00
A 0706034	Warmtewisselaar Rvs Pahlen Hi-Flow - horizontaal 40kW-34.000 kcal/h, zwembad/CV-1½"/1"	551,00
A 0706065	Warmtewisselaar Rvs Pahlen Hi-Flow - horizontaal 75kW-65.000 kcal/h, zwembad/CV-2"/1"	751,00

Accessoire

ARTIKELNUMMER	OMSCHRIJVING	€
A 0915058	Koppeling 2" M x 2" M Messing	143,00

WARMTEWISSELAARS

BEHNCKE RVS - QWT 100



Eigenschappen

- Verticale wisselaar met RVS 316 element
- Werkdruk primair 5 bar en secundair 4 bar
- Titanium element is uitermate geschikt voor agressief water en/of toepassing bij zwembaden met zout-elektrolyse systemen
- Inclusief koppelingen, aansluitmaten 50mm/1" (zwembad/CV)

	QWT100-40	QWT100-70	QWT100-104	QWT 100-140
Vermogen in kW (bij inkomend primair water 90°C)	46	75	127	168
Primair, warm water (liter/min)	33	50	83	2x50
drukverlies H(m)	0,90	0,36	1,43	2x0,36
Secundair, badwater (liter/min)	167	200	250	333
drukverlies (H)m	0,54	0,67	0,60	1,32
Maatvoeringen				
- A	385mm	520mm	660mm	920mm
- B	∅ 125mm	∅ 190mm	∅ 190mm	∅ 190mm
- C	205mm	290mm	430mm	295mm
- D	50 NW	50 NW	60 NW	60 NW
- E (aansluitmaat zwembad)	1½"	1½"	2"	2"
- F (aansluitmaat CV)	¾"	1"	1"	1" (dubbel)
- G	-	-	-	100mm

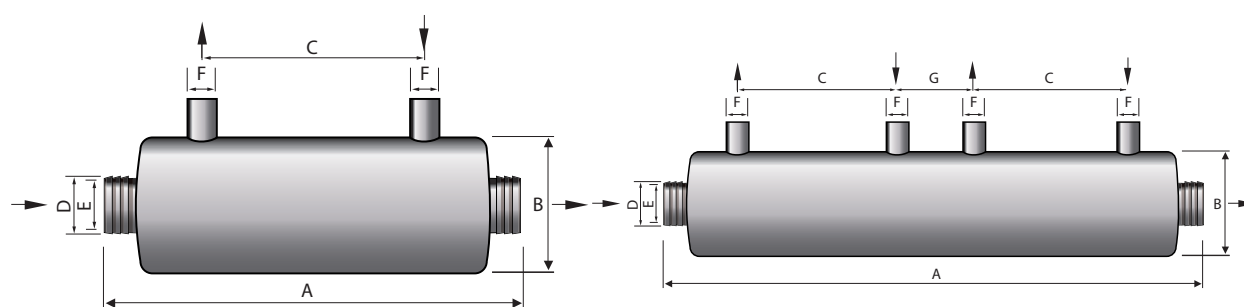

ARTIKELNUMMER	OMSCHRIJVING	€
A 0705055	Warmtewisselaar Rvs Behncke QWT100-40 30kW-26.000 kcal/h, zwembad/CV-1½"/¾" horizontaal	540,00
A 0705070	Warmtewisselaar Rvs Behncke QWT100-70 75kW-65.000 kcal/h, zwembad/CV-1½"/1" horizontaal	956,00
A 0705071	Warmtewisselaar Rvs Behncke QWT100-104 90kW-77.000 kcal/h, zwembad/CV-2"/1" horizontaal	1.223,00
A 0705072	Warmtewisselaar Rvs Behncke QWT100-140 115kW-99.000kcal/h, zwembad/CV-2"/2x1" horizontaal	1.886,00

WARMTEWISSELAARS

PAHLEN ABS - HI-TEMP



Eigenschappen

- Verticale wisselaar met titanium of RVS-316 element.
- Werkdruk primair 5 bar en secundair 4 bar.
- Titanium element is uitermate geschikt voor agressief water en/of toepassing bij zwembaden met zout-elektrolyse systemen.
- Inclusief koppelingen, aansluitmaten 50mmF/1" F (zwembad/CV).

ARTIKELNUMMER	OMSCHRIJVING	€
A 0701196	Warmtewisselaar ABS Pahlen Hi-Temp - verticaal 40kW-34.000 kcal/h, met titanium element	835,00
A 0701198	Warmtewisselaar ABS Pahlen Hi-Temp - verticaal 40kW-34.000 kcal/h, met Rvs element	453,00

ACCESSOIRES



0000000



0000000



0000000



0000000

ARTIKELNUMMER	OMSCHRIJVING	€
A 0789004	Thermostaat 40°C met Rvs dompelbuis ½"Mx170mm	147,00
A 0789006	Thermostaat 60°C met Rvs dompelbuis ½"Mx170mm	142,00
A 0789013	Pahlen stromingsschakelaar ½"M, 10 Ampère-230 V	145,00
A 0915055	Koppeling Pvc/messing 50F x 1½"M	49,50
A 0915056	Koppeling Pvc/messing 63F x 2"M	69,65

ELEKTRISCHE WARMTEWISSELAARS

PAHLEN HEATERS - TITANIUM



Eigenschappen

- Elektrische heater met titanium behuizing, voorzien van hoogwaardig resistent 'Incoloy 825' én tevens met 'nic-tech' behandeld verwarmingselement.
- Dit model is uitermate geschikt voor agressief water en/of toepassing bij zwembaden met zout-elektrolyse systemen.
- Voorzien van maximaal thermostaat, regelthermostaat (0 tot 45°C) en flowswitch, 230/400V, minimaal benodigde flow 90 liter/minuut.
- Wordt in losse onderdelen geleverd, zelf te assembleren.
- Aansluitingen 1½" F/1½" F.

ARTIKELNUMMER	OMSCHRIJVING	€
A 0711111	Heater elektrisch titanium Pahlen Nic-Tech element 6 kW - 230/400 V, 5160 kcal/h	1.225,00
A 0711112	Heater elektrisch titanium Pahlen Nic-Tech element 9 kW - 230/400 V, 7740 kcal/h	1.243,00
A 0711113	Heater elektrisch titanium Pahlen Nic-Tech element 12 kW - 230/400 V, 10320 kcal/h	1.261,00
A 0711114	Heater elektrisch titanium Pahlen Nic-Tech element 15 kW - 230/400 V, 12900 kcal/h	1.272,00
A 0711115	Heater elektrisch titanium Pahlen Nic-Tech element 18 kW - 230/400 V, 15500 kcal/h	1.284,00

PAHLEN HEATERS - RVS



Eigenschappen

- Elektrische heater met RVS behuizing, voorzien van hoogwaardig resistent 'Incoloy 825' verwarmingselement.
- Voorzien van maximaal thermostaat, regelthermostaat (0 tot 45°C) en flowswitch, 230/400V.
- Minimaal benodigde flow 90 liter/minuut.
- Wordt in losse onderdelen geleverd, zelf te assembleren.
- Voor installaties met water met hoog corrosiegehalte en dus meer kans op corrosie, adviseren wij een heater met Titanium behuizing en Nic-Tech behandeld verwarmingselement.

ARTIKELNUMMER	OMSCHRIJVING	€
A 0711117	Heater elektrisch Rvs316L Pahlen Incoloy element 6 kW - 230/400 V, 5160 kcal/h	895,00
A 0711118	Heater elektrisch Rvs316L Pahlen Incoloy element 9 kW - 230/400 V, 7740 kcal/h	901,00
A 0711119	Heater elektrisch Rvs316L Pahlen Incoloy element 12 kW - 230/400 V, 10320 kcal/h	921,00
A 0711120	Heater elektrisch Rvs316L Pahlen Incoloy element 15 kW - 230/400 V, 12900 kcal/h	927,00
A 0711121	Heater elektrisch Rvs316L Pahlen Incoloy element 18 kW - 230/400 V, 15500 kcal/h	934,00

ELEKTRISCHE WARMTEWISSELAARS

PAHLEN 3-18,0 KW**Eigenschappen**

- Een vermogen van 3,0 tot 18,0 kW
- Zeer compact
- De buitenmantel en kabelkast zijn gemaakt van kunststof, terwijl het verwarmingselement vervaardigd is uit nikkel/ijzer/chroomlegering
- Geleverd met koppelstukken die gelijmd worden op buizen
- Alle toestellen zijn uitgerust met een thermostaat 0-45°C
- Beveiliging tegen oververhitting 60°C en debietschakelaar (flowswitch)

ARTIKELNUMMER	OMSCHRIJVING	€
A 0711041	Heater elektrisch ABS Pahlen incoloy element 3kW - 230/400V, 2580 kcal/h	381,00
A 0711042	Heater elektrisch ABS Pahlen Incoloy element 6 kW - 230/400 V, 5160 kcal/h	391,00
A 0711043	Heater elektrisch ABS Pahlen Incoloy element 9 kW - 230/400 V, 7740 kcal/h	401,00
A 0711044	Heater elektrisch ABS Pahlen Incoloy element 12 kW - 230/400 V, 10320 kcal/h	421,00
A 0711045	Heater elektrisch ABS Pahlen Incoloy element 15 kW - 230/400 V, 12900 kcal/h	426,00
A 0711046	Heater elektrisch ABS Pahlen Incoloy element 18 kW - 230/400 V, 15500 kcal/h	441,00



AQUA EASY POOL CONTROL 4

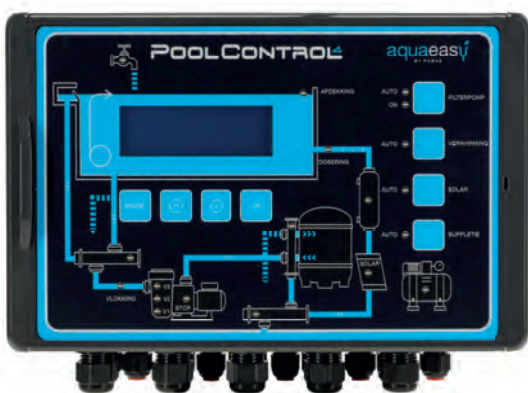

< 2 jaar garantie

MODEL	POOLCONTROL 4
Aansturing pomp	✓
Aansturing verwarming	✓
Aansturing verlichting	✓
Aansturing backwash	✓
Aansturing zonnecollectoren	Optie
Extra relais	✓
Aansturing 3 -wegventiel	✓
Wifi	✗
Temperatuur Meting	Optie
Display	TFT
Niveauregeling	Optie

Eigenschappen

- Constante digitale uitlezing voor tijd, watertemperatuur (optie), solartemperatuur (optie) en filtersnelheid
- Mogelijkheid om via de skimmer of bodemput een backwash uit te voeren. Via de bodemput is een groot praktisch voordeel indien het bad is uitgevoerd met 'ondiepe' hoogwaterskimmers
- Snelkeuze toets voor het direct inschakelen van de backwash
- 3 programmeerbare AUX uitgangen
- Mogelijkheid om eenvoudig 1 vaste filtertijd te selecteren
- Thermische beveiliging filterpomp 0,7-9,9 Ampère met stappen van 100 mA instelbaar
- Naspoelfunctie
- Temperatuur voor verwarming en solarverwarming instelbaar met stappen van 1°C
- Mogelijkheid voor solarkoelen
- Vorstbeveiliging met instelbare temperatuur
- De niveauregeling werkt met verschillende sensoren
- Ingebouwde sturing voor frequentieregelaar of VSP pomp (mits extern aan te sturen)
- Automatisch terugspoelen bij gebruik van het Besgo terugspoelventiel
- Aansturing voor compressor (maximaal 500 Watt) via extra uitgang

ARTIKELNUMMER	OMSCHRIJVING	€
C 0771230	Aqua Easy Pool Control 4 zwembadbesturing	830,00

Aansluiting voor

- Voeding 230 V/1 fase of 400 V/3 fasen, afhankelijk van toegepaste filterpomp
- Verwarming 230 V (maximaal 500 Watt)
- Frequentieregelaar of VSP pomp middels potentiaalvrije contacten
- APF / ACO pomp
- Motorventiel 24 V voor solar gebruik
- Buffertankbesturing / Droogloopbeveiliging
- Doseertechniek 230 V of potentiaal vrij (maximaal 500 Watt)
- Terugspoelventielen of terugspoelautomaat
- Aansturing voor compressor (maximaal 500 Watt)
- Potentiaalvrije contacten voor dosering, verwarming en alarm
- Suppletieklep (Bürkert magneetventiel)

AQUA EASY POOL CONTROL 4

Accessoires



C 0771235



B 1952021



E 1922017



C 0931114



E 2922009



C 1553011



C 0771236

ARTIKELNUMMER	OMSCHRIJVING	€
C 0771235	Watersensor Aqua Easy Pool Control	76,00
E 1957940	Pasta warmtegeleidend tbv temperatuursensor	18,20
B 0789026	Dompelbuis PVC 1/2" x 40mm	9,95
A 0911548	Aanboorzadel PP ø50mm x 1/2"F, met O-ring	4,00
A 0911563	Aanboorzadel PP ø63mm x 1/2"F, met O-ring	4,00
TBV NIVEAUREGELING		
C 1553011	Capacitieve aanleg(plak)voeler OSF niveauregeling	321,00
B 1952021	Minivolter met 5 meter kabel	194,00
C 0144002	Bevestigingsrail voor niveauregeling	18,00
E 1922017	Magneetventiel messing 1/2"F- 2-weg 230 V AC	105,00
E 1922009	Magneetventiel messing 3/4"F- 2-weg, 230V AC	245,00
TBV SOLARREGELING		
C 0931114	Kogelafsluiter 2-weg Pvc met servomotor	604,00
C 0931116	Kogelafsluiter 2-weg Pvc met servomotor	659,00
C 0771236	Solarsensor Aqua Easy Pool Control 2, 3 en 4	76,00

AQUA EASY CONTROL PLUS 2



MODEL	CONTROL PLUS 2
Aansturing pomp	✓
Aansturing verwarming	✓
Aansturing verlichting	✓
Aansturing backwash	✓
Aansturing 3-wegventiel	✓
Extra relais	✓
Wifi	✗
Temperatuur meting	Optie
Display	TFT

← 2 jaar garantie

Eigenschappen

- Uitlezing van water- en luchttemperatuur en overzicht van verschillende bedrijfstoestanden
- Programmering van filtertijden en voorzien van thermische beveiliging tot maximaal 8,0 A
- Programma voor terug- en naspoelen
- Aansturing voor verwarming, met voorrangschakeling, naloop en vorstgevaar beveiliging
- Aansluiting voor druksensor tbv automatische terugspoeling bij oplopende druk in het filter
- Buffertankbesturing met behulp van 5 elektroden
- Overloopgoot besturing (terugspoelen direct uit het bad of uit de buffertank)
- Eco-mode, filtratie over de goot of over de bodemput wat aanzienlijke besparingen oplevert
- Externe aansluiting voor zwembadafdekking
- Externe aansluiting voor extra schakeling (bv omschakeling bodemput of buffertank)
- Uitgang voor meet- en regeltechniek

ARTIKELNUMMER	OMSCHRIJVING	€
C 0771280	Aqua Easy Control Plus 2 besturing overloopzwembad	1.455,00

Accessoires

ARTIKELNUMMER	OMSCHRIJVING	€
C 0771261	Temperatuurvoeler (lucht) Aqua Easy Control Plus	79,00
C 0771262	Temperatuurvoeler (water) Aqua Easy Control Plus	75,00
C 0771263	Dompelbuis Rvs ½" Aqua Easy Control Plus	81,00
B 0789026	Dompelbuis PVC ½"x40mm Aqua Easy Control Plus	9,95
C 0771264	Elektrodenset (5 stuks) Aqua Easy Control Plus	310,00
E 1922017	Magneetventiel messing ½"F- 2-weg 230 V AC	105,00
C 0771265	Drukschakelaar Aqua Easy Control Plus	185,00

AQUA EASY BASIC SCHAKELKAST



Eigenschappen

- Universele PN en Piëzo schakelkast met geïntegreerde airswitch
- Tevens inzetbaar als eenvoudige zwembadbesturing, voor 230 en 400 V
- 3 kasten in 1 (PN-Piëzo-kast aan/uit, PN-Piëzo-kast met tijdelais, filterpompbesturing), handbediend of automatisch via 3 standen schakelaar
- Inclusief verwarming, instelbaar 0- 40°C
- Voorzien van automatische motorstroombeveiliging.
- Te schakelen via PN-drukker of Piëzo schakelaar, tevens mogelijkheid voor aansluiting van 2 Piëzo schakelaars
- Detecteert automatisch wat aangesloten is

< 2 jaar garantie

ARTIKELNUMMER	OMSCHRIJVING	€
C 0771270	Aqua Easy Basic zwembadbesturing	515,00

OSF POOLMASTER FILTERPOMPSTURING



Eigenschappen

- Analoge filtertijd klok, indicatie filterpomp/verwarming in werking
- Filterpompsturing, 230 V - 1 fase, maximaal 8 Ampère
- Instelbare elektronische temperatuurregeling, inclusief watersensor
- Aansluiting voor doseerapparaat
- Elektronische motorstroombeveiliging tot 8 Ampère

< 2 jaar garantie

ARTIKELNUMMER	OMSCHRIJVING	€
C 0771321	OSF Poolmaster filterpompsturing 230 V	522,00



CYRANO SCHAKELKAST

**NIE
UW**



CFH
(210 x 310 x 120 mm)



CFPH 300 / 600
(410 x 310 x 150 mm)



CFPH 300 D / 600 D
(510 x 410 x 150 mm)

Eigenschappen

- Kast met beschermingsgraad IP55
- Zijdelings opengaande deur, afgerond en gevlamd
- Waterdichte schakelaars aan de zijkant van de schakelkast
- Bekabeld voor eenfasige of driefasige aansluiting (eenfasig op aanvraag)
- Opties: aardlekschakelaar 30 mA, beveiligde en (of niet) aangestuurde uitgang, uitgang warmtepomp (zekering D-curve) enz.
- Dagtimer voor filtratie- en opvoerpomp
- Schakelaar "auto/uit/manueel" voor filtratie- en opvoerpomp
- Motorstroombeveiliging voor filtratie- en opvoerpomp (max. 10 A, 16 A als optie)
- 12 V-beveiligingstransformator voor verlichting (conform CEI/IEC 61558-2-6)
- Aan/uit-schakelaar

ARTIKELNUMMER	OMSCHRIJVING	€
Zonder differentieel (aardlekschakelaar)		
C 0771205	Cyrano filterpompsturing 230 V	257,00
C 0771206	Cyrano filterpompsturing 230 V incl. trafo 100 Va	339,00
C 0771207	Cyrano filterpompsturing 230 V incl. trafo 300 Va	359,00
Met enkelfasig differentieel (aardlekschakelaar)		
C 0771210	Cyrano filterpompsturing 230 V	189,00
C 0771211	Cyrano filterpompsturing 230 V incl. trafo 100 Va	271,00
C 0771212	Cyrano filterpompsturing 230 V incl. trafo 300 Va	291,00
Met driefasig differentieel (aardlekschakelaar)		
C 0771215	Cyrano filterpompsturing 400 V	288,00
C 0771216	Cyrano filterpompsturing 400 V incl. trafo 100 Va	370,00
C 0771217	Cyrano filterpompsturing 400 V incl. trafo 300 Va	390,00

* Vac: extra tijds klok op 230V om een bodemzuiger te starten.

SPACE

**NIE
UW**

INTELLEGTENTIE NAAR UW ZWEMBAD GEBRACHT



Wat is Space

Meer dan bij een klassiek zwembadautomatiseringssysteem, is SPACE een tool waarmee u uw zwembad kan bewaken, in real time en te controleren van afstand. Dankzij de ingebouwde intelligentie (A.I.), analyseert en controleert SPACE voortdurend alle parameters van uw zwembad om zijn eigen prestaties te verbeteren, de kosten te verminderen, belasting op het milieu te verminderen en echt autonoom te functioneren.



 **Bekijk de SPACE e-learning video**

7



Zorgt voor meer plezier en sereniteit



Beschermt uw investering



Millieuvriendelijk



Vermindert de operationele kosten

SPACE



INTELLIGENTIE NAAR UW ZWEMBAD GEBRACHT

De automatisering: Naar autonomie & prestatie!

Met Space werken algoritmen samen en leren deze uw zwembad steeds beter kennen om alle processen te optimaliseren.

Uw zwembad beheert zijn dagelijkse behoeften, efficiëntie, duurzaamheid en autonomie.

Slim en milieuvriendelijk

Geen chemische overdosering meer, geen water- en energieverstopping. Met SPACE wordt alles berekend, geregeld en geoptimaliseerd:

- Chemische injecties gebeuren op een intelligente manier
- Bedrijfstijden van zwembadapparatuur worden voortdurend aangepast voor minimaal energieverbruik
- Vullen van het zwembad wordt aangepast aan de weersomstandigheden
- Waterlekken worden onmiddellijk gedetecteerd om waterspilling te voorkomen

De beste technologie:

Geavanceerde technologie vormt het hart van het systeem. SPACE biedt unieke sensoren van de volgende generatie die een ongeëvenaarde betrouwbaarheid biedt op basis van de metingen (ph/redox, temperatuur, druk, waterniveau, zoutgehalte) Deze technologie, gecombineerd met A.I., maakt de hoogste nauwkeurighedsniveau's mogelijk en zorgt voor de voortdurende optimalisering en verbetering van uw zwembad.

INTELLIGENTE CONTROLE EN MONITORING

Via de Dryden Space applicatie, is elke zwembadinstallatie van op afstand zichtbaar. Parameters kunnen worden aangepast en vele elementen kunnen worden gecontroleerd en geanalyseerd.

- **Verbeterde bescherming met meldingen:**
Pompbeveiliging, overdruk, vorstbeveiliging, hoge temperatuur, alkaliteitscontrole in geval van onstabiele pH, detectie van laag verbruiksniveau, enz.
- **Bewaking van het energieverbruik (optioneel).**
- **Automatische updates en grafische gegevensregistratie.**

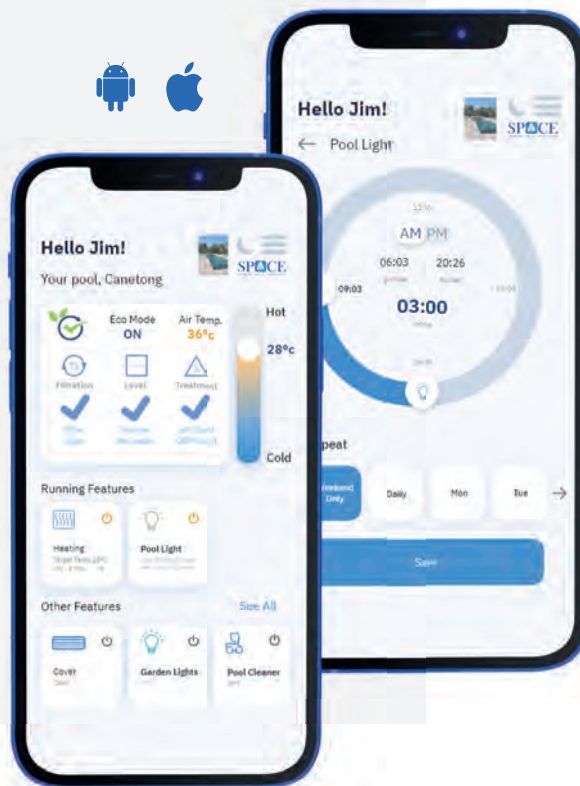

* Artificiële intelligentie is wanneer machines taken doen die menselijke intelligentie vereisen. Het gebied van artificiële intelligentie omvat machinaal leren, waarbij machines kunnen leren door en vaardigheden verwerven zonder menselijke tussenkomst.

SPACE

NIE UW

VOLLEDIG EN OPTIMAAL BEHEER VAN UW ZWEMBAD



Altijd verbonden



Filtratie

Automatische controle en beheer van het filtratiesysteem met meldingen.

+ Pomp met variabele snelheid bewaking en controle

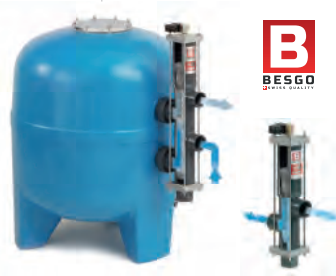

Backwash

Automatische filterterugspoelregeling met Besgo 5-weg klep.

Ook compatibel met Besgo 3-wegkleppen (automatische filterspoeling en Eco Mode voor overloopbaden)



Verbonden met de weersvoorspellingen

Intelligente water niveauregeling

Slim en verantwoord, SPACE biedt ultranauwkeurige regeling van het waterniveau dankzij een exclusief 4-sensorsysteem en bestudeert 't het weer om maximaal water te besparen.

In geval van regen , regelt SPACE het niveau door het overtollige water te gebruiken bij het backwashen van de filter. Hij kan het bijvullen ook uitstellen als regen wordt voorspeld.



Waterbehandeling

Controle en optimalisatie van de waterbalans en desinfectie.

Compatibel met alle behandelingen (chloor, broom, actieve zuurstof, UV, zoutwater, chloorinstallaties of Dagen@).



APF® automatische flocculatie en ACO®-dosering.



Zwembadafdekking & andere apparatuur

Beheer van de automatische zwembadafdekking, beheer van de waterattracties (tegenstroom, stromingsstraal, watervallen, massagesystemen, enz, debietregeling (met FlowVis® debietmeter) en alle andere apparatuur (verlichting, verwarming, enz.)

SPACE**NIE
UW****MET SPACE WORDT UW ZWEMBAD ELKE DAG ...**

- ... intelligenter
- ... efficiënter
- ... persoonlijker
- ... zuiniger
- ... ecologischer



Verzamelt, analyseert en verwerkt gegevens van uw zwembad met behulp van complexe algoritmen om:

- De waterkwaliteit voortdurend te verbeteren,
- De energie-efficiëntie, het chemicaliëngebruik en de waterbesparingen te maximaliseren
- De veiligheid te verbeteren,
- Proactief onderhoud te verzekeren,
- Oplossingen en aanbevelingen voor te stellen

UW ZWEMBAD ALTIJD BETER!

Hoe meer gegevens er worden verzameld, hoe meer het systeem kan "leren" en uw zwembad kan verbeteren.

Bovendien krijgt u nieuwe functies en voordelen voor u en uw zwembad met automatische updates!



Echt autonoom en intelligent, uw zwembad streeft dag na dag naar perfectie.

Perfect onder controle, leuk en gebruiksvriendelijk - U beleeft een nieuwe zwembadervaring en hoeft alleen maar te genieten!

**Superieure servicekwaliteit!**

Met SPACE en zijn webinterface kunt u de toegang tot uw zwembad delen en laten beheren.

Zo kan uw zwembadspecialist de toestand van uw zwembad in enkele klikken volgen en op de hoogte worden gebracht wanneer het zwembad onderhoud nodig heeft en weten welk type onderhoud nodig is.

In geval van een probleem zal hij de oorzaak van het probleem beter kunnen inschatten en de urgentie van de situatie om op het juiste moment in te grijpen en voorbereid te zijn met de juiste producten en gereedschappen.

Ten slotte zal hij, door van tevoren te weten wat werkt, zich kunnen concentreren op het essentiële en zo zijn efficiëntie verbeteren.

Uw zwembad wordt in de best mogelijke staat onderhouden, met de laagst mogelijk verbruiks- en servicekosten.

www.dryden-space.com

SPACE

**NIE
UW**

SPACE PANELS

Stap 1: kies uw SPACE paneel / module?

SPACE complete DAISY+ (met DA-GEN) voor skimmer- en overloopbaden

Omvat: SPACE Data Control Connection Unit + Uitbreidingsmodule (16 uitgangen + 10 ingangen), Quick connect box (voor FlowVis, Energymeter), FlowVis 8m kabel & digitale sensor, DA-GEN hydrolyser, flow detector, pH / Redox / druk / watertemperatuur sensoren met houders, Luchttemperatuur sensor, 1x Stenner Floc-Dos voor APF, 1x Stenner Econ VX voor pH Minus, 1x zuigglans met niveausensor, voorgesamonteerd op PVC paneel. Ethernet/ LAN klaar.



ARTIKELNUMMER	OMSCHRIJVING	CHLOORPRODUCTIE		MAX. ZWEMBAD-VOLUME	€
		TDS 1200	TDS 2400		
C 0810014	SPACE 45-RX compleet Redox regeling	7g	15g	45 m ³	7.295,00
C 0810015	SPACE 90-RX compleet Redox regeling	15g	30g	90 m ³	7.995,00
C 0810016	SPACE 150-RX compleet Redox regeling	25g	50g	150 m ³	8.965,00

SPACE Station DAISY (vloeibaar chloor) voor skimmer- en overloopbaden

Omvat: SPACE Data Control Connection Unit + Uitbreidingsmodule (16 uitgangen + 10 ingangen), Quick connect box (voor FlowVis, Energymeter), FlowVis 8m kabel & digitale sensor, pH / Redox / druk / watertemperatuur probes met houders, Luchttemperatuursensor, 1x Stenner Econ VX voor vloeibaar chloor, 1x Stenner Floc-Dos voor APF, 1x Stenner Econ VX voor pH Minus, 2x zuigglansen met niveausensor. Voorgesamonteerd op PVC paneel. Aansluiting voor Ethernet/LAN.



ARTIKELNUMMER	OMSCHRIJVING	€
C 0810017	SPACE Station Redox regeling	5.970,00

SPACE



SPACE PANELS

Stap 2: voeg uw niveausensoren toe volgens het zwembadtype



ARTIKELNUMMER	OMSCHRIJVING	€
C 0810113	SPACE buffertank niveausensor set (4 stuks)	240,00
C 0810114	SPACE niveausensor voorzien van 20 meter kabel	100,00
C 1922018	Magneetventiel ½" F, 13mm, 24V AC	162,00

Stap 3: kies uw opties



ARTIKELNUMMER	OMSCHRIJVING	€
C 0772099	Poolcop GSM-router incl. 24 mnd abonnement	590,00
C 0946255	FlowVis flowmeter digital DN50/63mm (2,4 - 24m ³ /h)	285,00
C 0946255	FlowVis flowmeter digital DN65/75mm (7 - 43m ³ /h)	285,00
C 0945259	FlowVis digital display verlengkabel 8 meter	255,00
C 0772060	Energie meter 1-fase	250,00
C 0772061	Energie meter 3-fase	350,00
D 0823004	Stenner Econ VS doseerpomp regelbaar (model E10VXA), capaciteit 0,30 tot 2,20 liter/uur, 230V	455,00
D 0805181	Zuiglans universeel, voorzien van terugslagklep, deksel, kabel en BNC connector	137,00
C 0810051	Module geleidbaarheidsmeting (in mS)	640,00
C 1903111	Aansluitsok PVC ø 50 - 2x ½" F	25,50
	Besgo 5-weg automatisch terugspoelventiel, zie hoofdsuk 5	
	Besgo 3-weg ventiel, zie hoofdsuk 5	

SPACE

**NIE
UW**

SPACE MODULAR

Space data control connection unit & uitbreidingsmodule



ARTIKELNUMMER	OMSCHRIJVING	€
C 0810018	Space modulair regeling	2.975,00
C 0810019	SPACE uitbereiding relaismodule compleet, 8-kanaals	490,00

Space uitrusting



ARTIKELNUMMER	OMSCHRIJVING	€
SPACE GSM ROUTER		
C 0772099	Poolcop GSM-router incl. 24 maanden abonnement	649,00
SPACE SMART SENSOREN		
C 0810110	SPACE sensor set pH/Redox	325,00
C 0810111	SPACE sensor set Vrij Chloor compleet met cel + montageset	2.995,00
SPACE WATER LEVEL SENSOREN		
C 0810113	SPACE buffertank niveausensor set (4 stuks)	240,00
C 0810114	SPACE niveausensor voorzien van 20 meter kabel	100,00
C 1922018	Magneetventiel 1/2" F, 13mm, 24V AC	162,00

ARTIKEL-NUMMER	OMSCHRIJVING	CHLOORPRODUCTIE			€
		TDS 1200	TDS 2400	PRIVATE	
C 0810040	DA-GEN SPACE 45	7g	15g	45 m ³	1.810,00
C 0810041	DA-GEN SPACE 90	15g	30g	90 m ³	2.510,00
C 0810042	DA-GEN SPACE 150	25g	50g	150 m ³	3.480,00
C 0810051	Module geleidbaarheidsmeting (in mS)				640,00
C 0810082	Flowswitch				100,00
C 0810104	Opofferingsanode DN50 / ø 63mm ter bescherming RVS delen				190,00

ARTIKELNUMMER	OMSCHRIJVING	€
D 0823004	Stenner Econ VS doseerpomp regelbaar (model E10VXA) capaciteit 0,30 tot 2,20 liter/uur, 230 V	455
D 0823003	Stenner Floc-dos Econ LD vlokdoseerpomp (model E10LHF), capaciteit 3,2 tot 240 ml/uur, 230 V	593,00
D 0805181	Zuiglans universeel, voorzien van terugslagklep, deksel, kabel en BNC connector	137,00
D 0805196	Lekbak kleur wit, geschikt voor cans tot 35 liter	107,00
D 0805195	Lekbak kleur zwart, geschikt voor cans tot 35 liter	107,00

SPACE

NIE
UW

SPACE MODULAR



ARTIKELNUMMER	OMSCHRIJVING	€
ENERGIE METERS		
C 0772060	Energie meter 1-fase	250,00
C 0772061	Energie meter 3-fase	350,00
BESGO VENTIELEN		
	Besgo 5-weg automatisch terugspoelventiel, zie hoofdstuk 5	
	Besgo 3-weg ventiel (aanzuig en naspoelen), zie hoofdstuk 5	
FLOWVIS METERS		
C 0946255	FlowVis flowmeter digital DN50/63mm (2,4 - 24m ³ /h)	285,00
C 0946256	FlowVis flowmeter digital DN65/75mm (7,0 - 45m ³ /h)	285,00
C 0946252	FlowVis flowmeter DN80/90 mm (20 - 50m ³ /h)	690,00
C 0946253	FlowVis flowmeter DN100/110 mm (34- 64m ³ /h)	705,00
C 0946259	Flowvis digital display met 8 meter kabel	255,00

Space evolution - alleen met automatische 6-wegklep



ARTIKELNUMMER	OMSCHRIJVING	€
C 0810043	SPACE Evolution 1½" kit	2.900,00
C 0810044	SPACE Evolution 2" kit	3.100,00
C 0810045	SPACE Evolution sensor set pH/Redox	270,00
FILTER AANSLUIT SET VOOR SPACE EVOLUTION 1.5" (D50MM)		
C 0772012	Aansluitset voor Hayward filter 1½"	117,00
C 0772012	Aansluitset voor Pentair filter 1½"	261,00
C 0772010	Aansluitset voor Calplas/Fiberplast filter 1½"	49,00
C 0772014	Aansluitset voor PPG en Astral filter 1½"	119,00
C 0772020	Aansluitset voor Waterco en PPG Deluxe filter 1½" + PPG	81,45
FILTER AANSLUIT SET VOOR SPACE EVOLUTION 2.0" (D63MM)		
C 0772013	Aansluitset voor Hayward filter 2"	205,00
C 0772019	Aansluitset voor Pentair filter 2"	279,00
C 0772011	Aansluitset voor Calplas en Fiberplast filter 2"	69,00
C 0772015	Aansluitset voor PPG en Astral filter 2"	125,00
C 0772021	Aansluitset voor Waterco en PPG Deluxe filter 2"	124,00
C 0772099	Poolcop GSM-router incl. 24 maanden abonnement	649,00

MECHANISCHE NIVEAUREGELINGEN



C 0141004



A 0106321



C 0133262



C 0141005

ARTIKELNUMMER	OMSCHRIJVING	€
C 0141004	Plieger mechanische niveauregelaar. Eenvoudig te monteren en in te stellen (waterstand), chemicaliënbestendig en probleemloos functionerend.	18,40
A 0106321	MTS mechanische niveauregelaar, vlotterschakelaar	128,00
C 0133262	Allfit mechanische niveauregelaar	432,00
C 0141005	Astral mechanische niveauregelaar, eenvoudig te koppelen aan skimmer	39,30

OSF ELEKTRONISCHE NIVEAUREGELINGEN

SNR-1609 met schakelkast



Eigenschappen

- uitgevoerd met vlotterschakeling met reed contact
- inclusief tijdbewaking
- inclusief magneetventiel ½" - 2 weg 230 V
- vaste in- en uitschakelvertraging
- inclusief voelercabel van 5 meter (te verlengen tot 50 meter)
- wordt geleverd met rails en houder voor voelermontage.
- Schakelaar "auto/uit/manueel" voor filtratie- en opvoerpomp
- Motorstroombeveiliging voor filtratie- en opvoerpomp (max. 10 A, 16 A als optie)
- 12 V-beveiligingstransformator voor verlichting (conform CEI/IEC 61558-2-6)

ARTIKELNUMMER	OMSCHRIJVING	€
C 1553017	OSF elektronische niveauregeling SNR-1609 met schakelkast	649,00

OSF elektronische niveauregeling met schakelkast



Eigenschappen

- uitgevoerd met ingegoten capacatieve voeler (zwembadwater bestendig)
- inclusief tijdbewaking
- inclusief magneetventiel ½" - 2 weg 230 V
- in- en uitschakelvertraging traploos instelbaar
- inclusief voelercabel van 3 meter (verlengen tot 10 meter, mits afgeschermd)
- inzetbaar tot een maximale watertemperatuur van 35°C
- wordt geleverd met rails en houder voor voelermontage.

ARTIKELNUMMER	OMSCHRIJVING	€
C 1553019	OSF elektronische niveauregeling met schakelkast	665,00

NIVEAUREGELINGEN

Onderdelen



B 1952021



C 1553010



C 1553011

ARTIKELNUMMER	OMSCHRIJVING	€
tbv C 1553017		
B 1952021	Mini-vlotterschakelaar, inclusief 5 meter kabel	194,00
B 1965094	OSF mini-vlotterschakelaar inclusief 15 meter kabel	363,00
E 1965089	OSF magneetventiel messing 1/2" F- 2-weg 230 V AC	134,00
tbv C 1553019		
C 1553010	OSF capacatieve voeler inclusief 3 meter kabel	310,00
C 1553011	OSF capacatieve aansensor (plaksensor), inclusief 2,5 meter kabel	321,00
E 1965089	OSF magneetventiel messing 1/2" F- 2-weg 230 V AC	134,00

AQUA EASY BUFFERTANKBESTURING



Eigenschappen

- exclusief elektroden
- mogelijkheden voor minimaal/maximaal niveau
- droogloopbeveiliging
- gedwongen pompschakeling bij maximum niveau-overschreiding

ARTIKELNUMMER	OMSCHRIJVING	€
C 1553035	Aqua Easy buffertankbesturing	461,00

Accessoires



C 0144000



E 1922017



E 1922009

ARTIKELNUMMER	OMSCHRIJVING	€
C 0144000	Elektrode Speck voor C 1553035, met kunststof beschermingshuls en 5 meter voelercabel (te verlengen tot maximaal 25 meter)	87,80
Er zijn 4 elektroden nodig voor de Aqua Easy buffertankbesturing (massa, leegloopbeveiliging en minimaal/maximaal niveau). Middels een 5e elektrode kan, indien sprake is van een te hoog waterniveau in de buffertank, een schakeling gemaakt worden voor het (weg)pompen richting riool.		
E 1922017	Magneetventiel 1/2" - 2 weg - 230 V messing Bürkert	105,00
E 1922009	Magneetventiel 3/4" - 2 weg - 230 V messing	245,00

AQUA EASY BREAKTANK



Voor alle toepassingen waar een onderbreking van de waterleiding noodzakelijk is. Indien er stoffen toegevoegd worden aan het water, zoals chloor, geldt er een verplichting om een breaktank te plaatsen tussen aansluiting waterleidingmaatschappij en de zwembadinstallatie.

Een breaktank is een reservoir welke geplaatst wordt tussen de watermeter en het vulpunt (mechanische/elektronische niveau-regelaar). De breaktank dient als buffer/onderbreking, die voorkomt dat zwembadwater terug kan lopen in het leidingnet.



◀ 1 jaar fabrieksgarantie

Aqua Easy breaktank, inhoud 50 liter Eigenschappen

- Inhoud 50 liter
- Presflo drukregelaar On/Off.
- Pedrollo Plurijet pomp model 3/80X 230V/480W
- Maximale einddruk 3,8 bar
- Capaciteit 30 l/per min bij 3,0 bar
- Capaciteit 40 l/per min bij 2,5 bar
- Capaciteit 50 l/per min bij 2,0 bar
- Voorzien van AB overstort en vlotter 3/4"

Aqua Easy breaktank, inhoud 105 liter Eigenschappen

- Inhoud 105 liter
- Presflo drukregelaar On/Off.
- Pedrollo Plurijet pomp model 3/80X 230V/480W
- Maximale einddruk 3,8 bar
- Capaciteit 30 l/per min bij 3,0 bar
- Capaciteit 40 l/per min bij 2,5 bar
- Capaciteit 50 l/per min bij 2,0 bar
- Voorzien van AB overstort en vlotter 3/4"

ARTIKELNUMMER	OMSCHRIJVING	€
D 1553047	Aqua Easy breaktank inhoud 50 l 3,2 m ³ /u 2 bar	1.199,00
D 1553048	Aqua Easy breaktank inhoud 105 l 3,2 m ³ /u 2 bar	1.341,00
D 1553049	RVS wandbeugelset à 2 stuks	69,00

ARTIKELNUMMER	OMSCHRIJVING	€
E 0946004	Watermeter voor meting hoeveelheid toegevoegd suppletie-water, 1" aansluiting max. 5 m ³ p/u	115,00

08

MEET- EN REGELTECHNIEK

WATERSENSE
WATERSENSE HOME
WATERSENSE SALT
DAISY(+), DA-GEN
OXILIFE
AQUA EASY NEXT
AQUA EASY STATION
POOL DOSE
AQUARITE PRO LS
HAYWARD SALT AND SWIM 2.0
BLUE LAGOON UVC
BLUE LAGOON UVC XPERT
AQUA EASY POOL UVC
POOLSQUAD
DOSEERPOMPEN

Inbouwdelen

Verlichting

Attracties

Foliebekleding
en randtegels

Filteertechniek

Pomptechniek

Verwarming en besturingen

Meet- en regeltechniek

PVC

Accessoires

Afdekkingen

Onderhoud

Index

WATERSENS



MODEL	WATERSENS
Type display	Touchscreen
Inhoud zwembad tot m ³	250
pH meting	✓
Redox meting	✓ (afhankelijk van uitvoering)
Vrij chloor meting	✓ (afhankelijk van uitvoering)
Temperatuur meting	✗
Extra contacten	✗
Flowbewaking	✓
Alarm meldingen	✓
Doseerpompen debiet	60 ml/min
Dichtheidsklasse	IP50
Internet module	LAN (voor NET modellen)
Web platform	✓
APP beschikbaar	✓
Volledige controle	✗
Enkel monitoring	✓

Eigenschappen

- Compact ontwerp**
 All-in-one ontwerp met ingebouwde sensorhouders en doseerpompen
- Eenvoudig te installeren**
 Voor nieuwe of bestaande zwembaden met snelkoppelingen: compleet pakket met alle montagebenodigheden
- Optimaal gebruiksgemak**
 Dankzij intuïtieve interface
- Meertalig menu**
 Beschikbaar in Engels, Nederlands, Frans, Duits, Russisch en andere talen
- LAN-aansluiting voor internet**
 Maakt online monitoring en gebruik mogelijk van app Aseko pool live
- Duurzame peristaltische pompen**
 Hoogwaardige kwaliteit met minimaal onderhoud
- Elektronische detectie**
 Stopt met doseren wanneer geen flow naar de sensoren wordt gedetecteerd
- Geavanceerde beveiligingsvoorzieningen**
 Voorkomt overdosering van chemicaliën in zwembadwater en bewaakt maximale uurdosis, te snelle verandering van pH-waarde en maximum aantal doseringen zonder reactie van sensor

ARTIKELNUMMER	OMSCHRIJVING	€
C 0806000	Watersens pH-Redox regeling	1.735,00
C 0806001	Watersens NET pH-Redox regeling	1.995,00
C 0806002	Watersens pH en Vrij Chloor regeling	2.465,00
C 0806004	Watersens NET pH en Vrij Chloor regeling	2.625,00

WATERSENS

Dosering

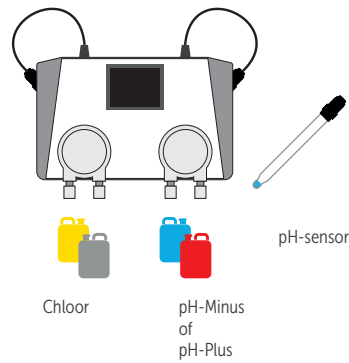

Kies het type meting

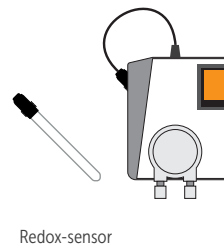

Redox-sensor

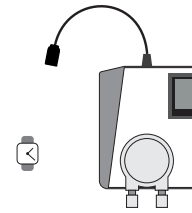
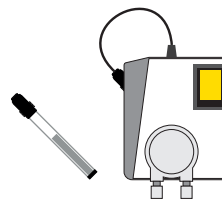

ASIN POOL LIVE



* Alleen voor Watersens NET

De app Asin Pool Live

Deze app toont de gegevens van het zwembad in realtime op het scherm van uw iOS- of Android-apparaat. Met instelbare meldingen bij overschrijding van ingestelde parameters. Toont huidige parameters met geschiedenis.

Webapplicatie

Webapplicatie om waterkwaliteit nauwkeurig te bewaken via overzichtelijke grafieken. Toont alle meetgegevens en interventies tot 30 dagen geleden. Alle acties worden in realtime gemonitord.

VRIJ CHLOORSENSOR

Vrij chloorsensor met hoge precisie, lange levensduur en optimaal onderhoudsgemak.



WATERSENS HOME



MODEL	WATERSENS HOME
Aansturing pomp	✓
Aansturing verwarming	✓
Aansturing verlichting	✓
Aansturing backwash	✓
Extra relais	✓
Chloor dosering	✓
LAN aansluiting	✓
pH meting	✓
Redox meting	✓ (afhankelijk van uitvoering)
Vrij chloor meting	✓ (afhankelijk van uitvoering)
Temperatuur meting	Optie
Niveauregeling	Optie
Display	Touchscreen
Zwembadvolume m3 (max)	250 (prive zwembad)

Eigenschappen

- Complete high-end totaalsturing voor prive en (semi-) openbare toepassing
- Verkrijgbaar in Redox- of Vrij Chloor uitvoering
- De standaard LAN aansluiting maakt het mogelijk om de regeling online te monitoren én gebruik te maken van de iPool Live App. De webapplicatie geeft alle processen realtime weer en met behulp van overzichtelijke grafieken
- Meetbereik: pH 4,0-9,0 - Redox/ORP 0-1000mV - Vrij Chloor 0-9,9 mg/liter
- Elektronische flowbewaking
- Voorzien van diverse veiligheidsinstellingen; voorkomt overdosering van chemicaliën, maximale dosering en doseertijd pH/chloor
- Voorzien van vier doseerpompen (maximale capaciteit 60ml/min)
- Voorzien van 4 doseerpompen met de mogelijkheid om chloor, zuur, APF en ACO te doseren
- Uitlezing van VSP-pomp, Besgo terugspoel- en omschakelventiel, buffertankregeling, verwarmingscontact, suppletie, water- en buitenluchttemperatuur. Let op: geen bediening op afstand, enkel uitlezing

ARTIKELNUMMER	OMSCHRIJVING	€
C 0806009	Watersens Home pH-Redox regeling	3.765,00
C 0806010	Watersens Home pH en Vrij Chloor regeling	4.175,00

Accessoires

ARTIKELNUMMER	OMSCHRIJVING	€
C 0806008	Extern display voorzien van touchscreen	840,00
C 0806011	Temperatuurvoeler buitenlucht en water	35,00
C 0806012	Dompelbuis tbv temperatuurvoeler 0806011	22,00
C 0806013	Hydrostatic niveausensor skimmer- en overloopbaden	785,00

WATERSENS SALT

NIE
UW



MODEL	WATERSENS SALT
Aansturing pomp	✓
Aansturing verwarming	✓
Aansturing verlichting	✓
Aansturing backwash	✓
Extra relais	✓
Hydrolyse - Zoutelectrolyse (mg/l)	✓
LAN aansluiting	✓
pH meting	✓
Redox meting	✓ (afhankelijk van uitvoering)
Vrij chloor meting	✓ (afhankelijk van uitvoering)
Temperatuur meting	Optie
Niveauregeling	Optie
Display	touchscreen
Zwembadvolume m ³ (max)	70 (prive zwembad)

Eigenschappen

- Complete high-end totaalsturing voor prive en (semi-) openbare toepassing
- Verkrijgbaar in Redox- of Vrij Chloor uitvoering
- De standaard LAN aansluiting maakt het mogelijk om de regeling online te monitoren én gebruik te maken van de iPool Live App. De webapplicatie geeft alle processen realtime weer en met behulp van overzichtelijke grafieken
- Meetbereik: pH 4,0-9,0 - Redox/ORP 0-1000mV - Vrij Chloor 0-9,9 mg/liter
- Elektronische flowbewaking
- Voorzien van diverse veiligheidsinstellingen; voorkomt overdosering van chemicaliën, maximale dosering en doseertijd pH/chloor
- Voorzien van 2 doseerpompen (maximale capaciteit 60ml/min) voor zuur, APF of ACO
- Uitlezing van VSP-pomp, Besgo terugspoel- en omschakelventiel, buffertankregeling, verwarmingscontact, suppletie, water- en buitenluchttemperatuur. Let op: geen bediening op afstand, enkel uitlezing

ARTIKELNUMMER	OMSCHRIJVING	€
C 0806020	Watersens Zout vs pH-Redox regeling	3.650,00
C 0806021	Watersens Zout vs Vrij Chloor regeling	3.825,00

Accessoires

ARTIKELNUMMER	OMSCHRIJVING	€
C 0806008	Extern display voorzien van touchscreen	840,00
C 0806011	Temperatuurvoeler buitenlucht en water	35,00
C 0806012	Dompelbuis tbv temperatuurvoeler 0806011	22,00
C 0806013	Hydrostatic niveausensor skimmer- en overloopbaden	785,00

DAISY +

ZWEMMEN IN DRINKWATER

Wat is Daisy®?

Daisy® staat voor "Dryden Aqua Integrated System", een ecologische en duurzame oplossing om water in openbare en privézwembaden te behandelen tegen bacteriegroei. Daisy® kan de kosten van de waterbehandeling fors verlagen, de helderheid van het water verbeteren en de gezondste zwembeleving bieden.

Daisy® is geschikt voor alle soorten behandeling van zwembadwater.



Unieke voordelen van Daisy®

- Filtratiefijnheid > 0,1 micron. Tot 80% minder oxidatiebehoefte
- Voorkomt de vorming van giftige desinfectie bijproducten
- Biedt de beste luchtkwaliteit – zonder chloorlucht
- Maakt water helderder en gezonder – zonder ziekteverwekkende bacteriën
- Verlaagt exploitatiekosten – besparing op water, chemicaliën en energie
- Heeft een positief effect op het milieu

DAISY +

ONS CONCEPT BERUST OP 4 ESSENTIËLE ELEMENTEN



DAISY@ +

1

Geoptimaliseerd filtratiesysteem

Een vakkundig ontworpen filtratiesysteem vervult een centrale rol in elk zwembad. Zonder een dergelijk systeem kan zelfs de meest geavanceerde en duurste waterbehandelingsinstallatie het water niet gezond houden.

2

Hoogwaardig AFM® filtermedia

De unieke eigenschappen maken van AFM® de meest efficiënte filtermedia op de markt.

3

Verbeterde effectiviteit dankzij ACO® en APF® in combinatie met ZPM

Om de natuur een handje te helpen, voegen we twee unieke producten toe: APF® en ACO®. ZPM versterkt de coagulatie- en flocculatiereacties om het omzettingsproces te bevorderen en opgeloste componenten in kleine deeltjes te laten bezinken.

4

DA-GEN besturingssysteem

De eerste drie elementen maken van ontsmetting door hydrolyse de meest geschikte oplossing om in gezond water te zwemmen. Van even groot belang is echter ook dat het volledige systeem foutloos aangestuurd wordt. DA-GEN is de specifieke controller die deze taak vervult.

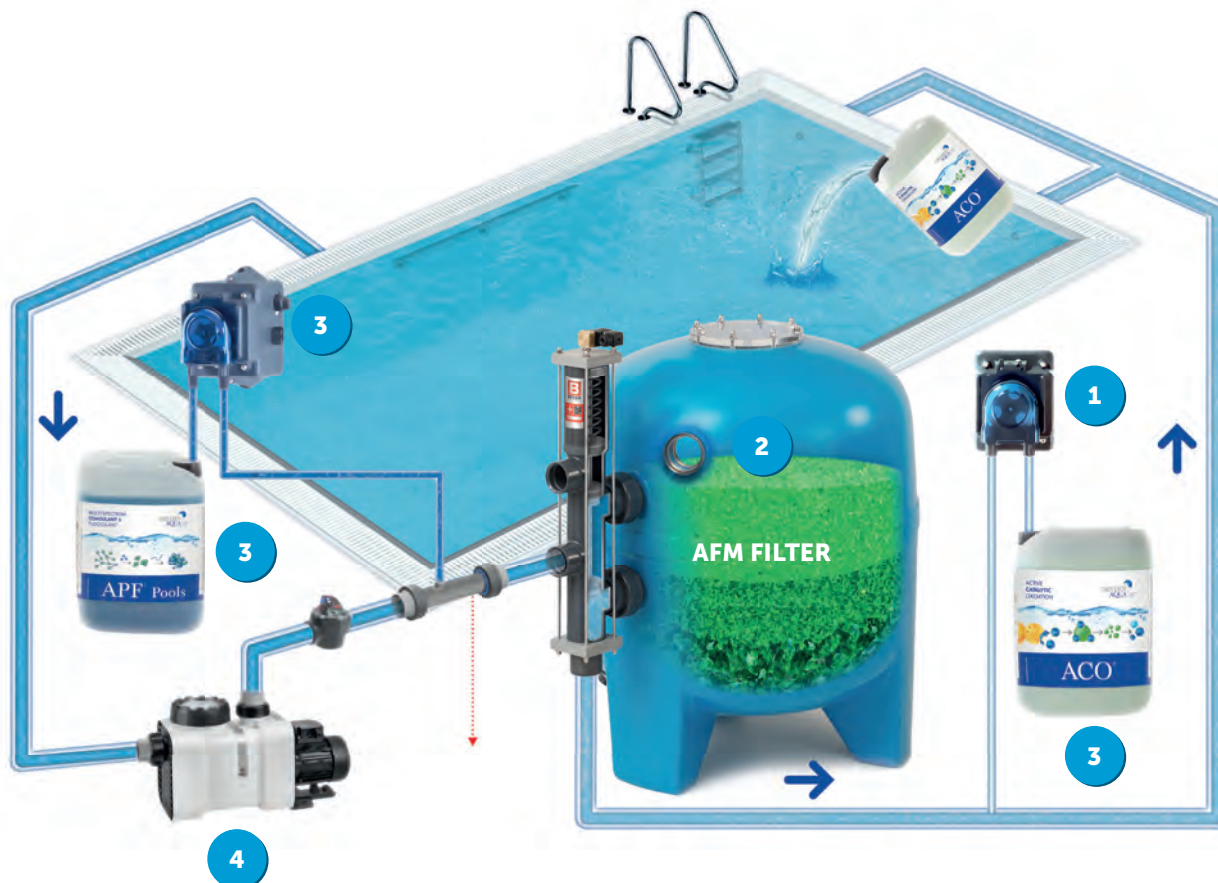

1

GEOPTIMALISEERD FILTRATIESYSTEEM

Een perfect gedimensioneerd filtratiesysteem vervult een centrale rol in elk zwembad. Zonder een dergelijk systeem kan zelfs de meest geavanceerde en duurste waterbehandelingsinstallatie het water niet gezond houden.

Onze prioriteit: bacteriën voorkomen in plaats van ze te doden!



Filterrendement / Filtratiesnelheid

Het rendement van filters met zand of AFM® hangt af van de filtratiesnelheid. Hoe trager het water door de filter stroomt, hoe groter het filterrendement. Dit verband is echter niet lineair:

Bij halvering van de filtratiesnelheid van 30 tot 15 m/h verbetert het vlokfiltratierendement met factor 4.

Daarom adviseren wij een filtratiesnelheid van 15 tot 25 m/h.

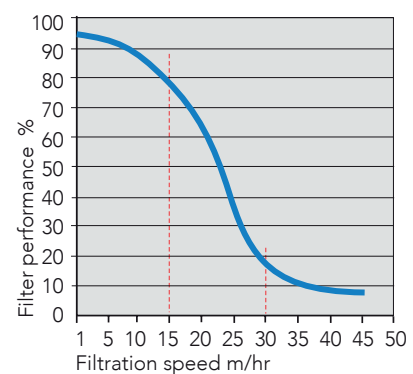

Bij halvering van de filtratiesnelheid van 30 tot 15 m/h verbetert het rendement met factor 4.

1

GEOPTIMALISEERD FILTRATIESYSTEEM

De volgende parameters zijn van cruciaal belang voor de filtratie-effectiviteit:

Filtratiesnelheid

De **filtratiesnelheid** (s) is het volume water (V) dat per uur (h) per vierkante meter (A) door het filterbed stroomt

$$s = V/A = m^3/h/m^2 = m/h$$

- **Filtersnelheid: max. 30 m/h** (een lagere snelheid is beter zonder de watercirculatie te belemmeren)
- **Terugspoelsnelheid: min. 45 m/h** met AFM® als filtermedia

Debiet

Het **debiet** is de snelheid (v) van de in een leiding (A) stromende vloeistof (Q)

$$v = Q/A = m/s$$

- Overloop bereik (vrije val): 0,5 m/s
- Aan de **zuigzijde** van de pomp: **1 tot 1,2 m/s**
- Aan de **perszijde** van de pomp: **1,5 tot 2 m/s**

Capaciteitstabel PVC leiding

(Ø IN MM)	Ø20	Ø25	Ø32	Ø40	Ø50	Ø63	Ø75	Ø90	Ø110	Ø125	Ø140	Ø160	Ø180	Ø200	Ø225	Ø250	Ø310
V=m/sec																	
0,5	0,4	0,7	1,2	2,0	3,0	4,8	6,7	9,5	15,0	19,0	23,0	31,0	43,0	57,0	68,0	84,0	135,0
0,6	0,5	0,8	1,4	2,3	3,6	5,7	8,0	11,5	18,0	22,0	28,0	38,0	51,6	67,8	81,6	100,8	162,0
0,7	0,6	1,0	1,6	2,7	4,2	6,7	9,4	13,5	21,0	26,0	33,0	44,0	60,2	79,1	95,2	117,6	189,0
0,8	0,7	1,1	1,8	3,1	4,8	7,6	10,8	15,5	24,0	30,0	38,0	50,0	68,8	90,4	108,8	134,4	216,0
0,9	0,8	1,3	2,1	3,5	5,2	8,6	12,1	17,5	27,0	34,0	42,0	57,0	77,4	101,7	122,4	151,2	243,0
1,0	0,85	1,4	2,3	3,9	6,0	9,5	13,5	19,5	30,0	37,0	47,0	63,0	86,0	113,0	136,0	168,0	270,0
1,1	0,9	1,5	2,5	4,3	6,6	10,4	14,9	21,5	33,0	41,0	52,0	69,0	94,6	124,3	149,6	184,8	297,0
1,2	1,0	1,7	2,8	4,7	7,2	11,4	16,2	23,5	36,0	45,0	56,0	76,0	103,2	135,6	163,2	201,6	324,0
1,3	1,1	1,8	3,0	5,1	7,8	12,3	17,6	25,5	39,0	49,0	61,0	82,0	111,8	146,9	176,8	218,4	351,0
1,4	1,2	2,0	3,2	5,5	8,4	13,3	18,9	27,5	42,0	52,0	66,0	88,0	120,4	158,2	190,4	235,2	378,0
1,5	1,3	2,1	3,5	5,9	9,0	14,3	20,2	29,0	45,0	56,0	70,0	94,0	129,0	169,0	204,0	252,0	405,0
1,6	1,4	2,2	3,7	6,2	9,6	15,2	21,6	31,0	48,0	60,0	75,0	101,0	137,6	180,8	217,6	268,8	432,0
1,7	1,5	2,4	3,9	6,6	10,2	16,2	22,9	33,0	51,0	64,0	80,0	107,0	146,2	192,1	231,2	285,6	459,0
1,8	1,6	2,5	4,1	7,0	10,8	17,1	24,3	35,0	54,0	67,0	85,0	113,0	154,8	203,4	244,8	302,4	486,0
1,9	1,7	2,7	4,4	7,4	11,4	18,1	25,6	37,0	57,0	71,0	89,0	120,0	163,4	214,7	258,4	319,2	513,0
2,0	1,7	2,8	4,6	7,7	12,0	19,1	27,0	39,0	60,0	75,0	94,0	126,0	172,0	226,0	272,0	336,0	540,0
2,1	1,8	2,9	4,8	8,2	12,6	20,0	28,4	41,0	63,0	78,0	99,0	132,0	180,6	237,3	285,6	352,8	567,0
2,2	1,9	3,1	5,1	8,6	13,2	21,0	29,7	43,0	66,0	82,0	103,0	139,0	189,2	248,6	299,2	369,6	594,0
2,3	2,0	3,2	5,3	9,0	13,8	21,9	31,1	45,0	69,0	86,0	108,0	145,0	197,8	259,9	312,8	386,4	621,0
2,4	2,1	3,3	5,5	9,4	14,6	22,9	32,4	47,0	72,0	90,0	113,0	151,0	206,6	271,2	326,4	403,2	648,0
2,5	2,2	3,5	5,8	9,8	15,0	23,8	33,7	48,5	75,0	93,0	118,0	157,0	215,0	283,0	340,0	420,0	675,0
2,6	2,3	3,6	6,0	10,1	15,6	24,7	35,1	50,5	78,0	97,0	122,0	164,0	223,6	293,8	353,6	436,8	702,0
2,7	2,4	3,8	6,2	10,5	16,2	25,7	36,4	52,5	81,0	100,0	127,0	170,0	232,2	305,1	367,2	453,6	729,0
2,8	2,4	3,9	6,4	10,9	16,8	26,6	37,8	54,5	84,0	105,0	132,0	176,0	240,8	316,4	380,8	470,4	756,0
2,9	2,5	4,0	6,7	11,3	17,4	27,6	39,1	56,5	87,0	108,0	136,0	182,0	249,4	327,7	394,4	487,2	783,0
3,0	2,5	4,1	6,9	11,6	18,0	28,5	40,5	58,5	90,0	112,0	141,0	189,0	258,0	339,0	406,0	504,0	810,0

2

AFM® NG FILTERMEDIA

AFM® NG

Filtermedia van topkwaliteit

AFM®^{ng} (Activated Filter Media) is het resultaat van 35 jaar onderzoek en ontwikkeling. Dit filtermedium vervangt zand en kan zonder aanpassingen in alle soorten zandfilters worden geplaatst.

AFM®^{ng} is gemaakt op basis van groen en bruin glas en ondergaat een uniek activeringsproces waardoor het zelfsteriliserend wordt en superieure mechanische en elektrostatische filtratie-eigenschappen krijgt.

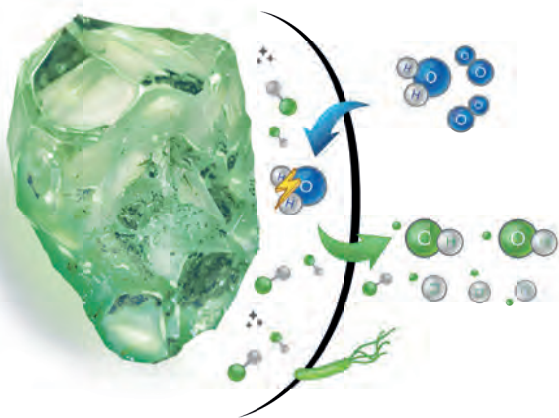

Zelfsteriliserend oppervlak
bestand tegen bacteriegroei

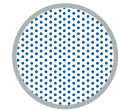

Groter filteroppervlak voor
superieure filtrerende eigenschappen



Geactiveerde oppervlaktelading om
fijne deeltjes en organische stoffen aan
te trekken

AFM® ng biedt het beste filtratierendement

AFM®^{ng} filtreert fijner dan kwarts- of glaszand. Het onafhankelijke en bekendste Europese laboratorium voor filtratietests IFTS (www.ifts-sls.com) heeft AFM®^{ng}, kwartzsand en andere soorten glaszand getest. De tests werden uitgevoerd met schoon filtermedia zonder biofilm.

AFM® ng: gecertificeerde filtercapaciteit tot 1 micron

Filterprestaties per volgens grootte van de deeltjes

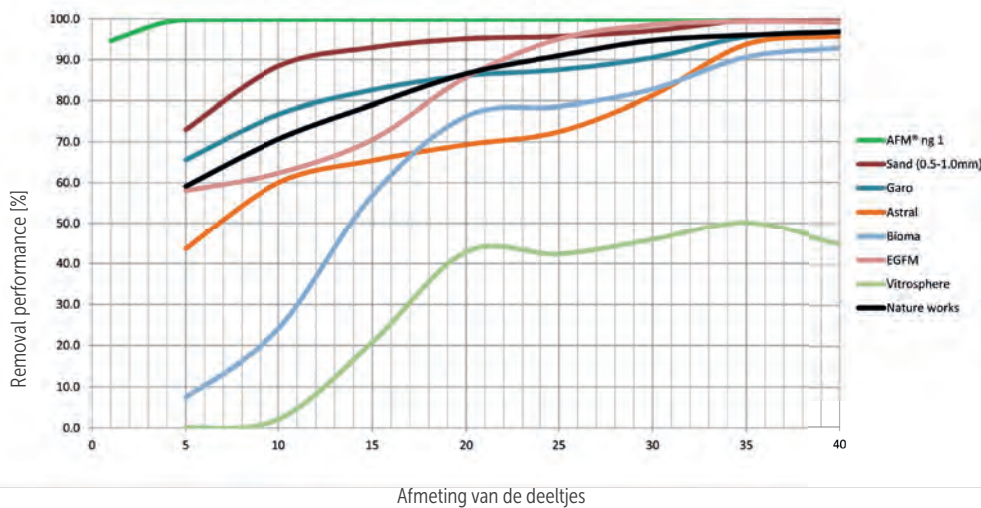

Zand: filtert 95% van alle deeltjes tot 20 micron groot.



Glaszand: filtert 95% van alle deeltjes groter dan 25 micron.



AFM® NG: filtert 95% van alle deeltjes tot 1 micron groot.
AFM®: filtert 95% van alle deeltjes tot 4 micron groot.

2

AFM® NG FILTERMEDIA

AFM® NG

Waarom kiezen voor AFM® NG?



Meer weten over de werking van AFM® NG? Scan de QR-code



1. EFFICIËNTE FILTRATIE

AFM® garandeert een voorspelbaar en betrouwbaar filtratierendement dat stabiel blijft in de tijd. Zo komt er nooit ongefilterd water in het zwembad.

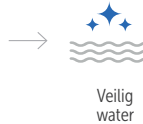

2. BESTRIJD ZIEKTEVERWEKKERS

AFM® voorkomt de groei en overdracht van ziekteverwekkende stoffen. Dit maakt het zwembadwater veel veiliger om in te zwemmen.

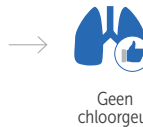

3. GEEN CHLOORGEUR

Met AFM® in jouw filter wordt ureum niet biologisch omgezet in ammoniak: geen biofilm = geen trichlooramines = geen chloorgeur!

Voordelen

Tot 50% minder terugspoelwater

AFM® heeft een terugspoeldebiet van slechts 40 tot 50 m/h nodig.

Filteronderhoud

AFM® gaat veel langer mee dan alle andere filtermedia en biedt een gegarandeerd rendement op jouw investering.

Verminderd chloorverbruik

Ongeveer 20% tot 30% minder chemicaliën.

Kristalhelder water en de beste luchtkwaliteit

Met AFM® wordt de vorming van chloroform en andere trihalomethanen (THM's) vrijwel gehalveerd.

AFM® NG is een cruciaal element van het Daisy systeem

Daisy® staat voor "Dryden Aqua Integrated System", een ecologische en duurzame oplossing om water in openbare en privézwembaden te behandelen tegen bacteriegroei. Daisy® kan de kosten van de waterbehandeling fors verlagen, de helderheid van het water verbeteren en de gezondste zwembeleving bieden. Lees er alles over in het hoofdstuk Daisy.

ARTIKELNUMMER	OMSCHRIJVING	GRAAD MM	VERPAKKING	STUKS/PALLET	€
C 0585031	AFM NG graad 1	0,4 - 0,8	21kg	40	45,00
C 0585032	AFM NG graad 2	0,7 - 2,0	21kg	40	45,00
C 0585033	AFM graad 3	2,0 - 4,0	21kg	40	45,00

3

VERBETERDE EFFECTIVITEIT DANKZIJ ACO® EN APF® IN COMBINATIE MET ZPM



Verbeterde filtratie

APF® is een hooggeconcentreerde vloeistof met een nauwkeurige dosering van stollings- en vlokmiddelen die een breed werkingsspectrum hebben. In combinatie met AFM® kan APF® alle deeltjes tot 0,1 micron uitfilteren. Het chemicaliënverbruik blijft beperkt tot een absoluut minimum.



100% Veilige zwemervaring

APF® haalt verontreinigende en organische stoffen uit het water zodat dit veiliger en gezonder is om in te zwemmen. Ook de vorming van schadelijke desinfectiebijproducten, zoals trihalomethanen (THM's), wordt aanzienlijk verminderd. Met APF® worden meer ziekteverwekkende stoffen uitgefilterd, ook chloorresistente parasieten zoals Cryptosporidium en Giardia.



Voorkomt algengroei

APF® is een milieuvriendelijk coagulatiemiddel dat fosfaten uit het water verwijdert en zo algengroei op een natuurlijke en duurzame wijze tegengaat. Dosering: Gebruik een peristaltische pomp met constant debiet en injecteer per m³ door het filter stromend water 0,3 tot 1 ml APF® in een ZPM statische mixer.

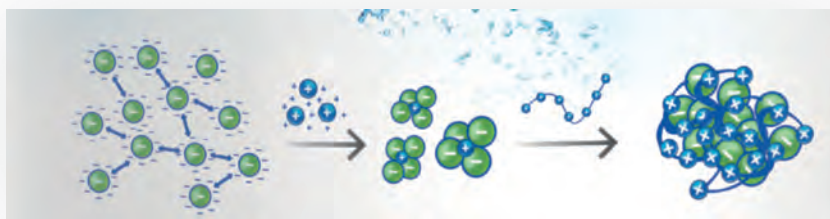

ARTIKELNUMMER	OMSCHRIJVING	€
C 1265128-PL	APF POOL 20 - 20 kg can	98,00
C 1265128	APF WT 20 Public - 20 kg can	108,00

3

VERBETERDE EFFECTIVITEIT DANKZIJ ACO® EN APF® IN COMBINATIE MET ZPM



Beschermt chloor

Anders dan cyaanuurzuur (CYA) filtert ACO® uv-stralen uit zodat de werkzaamheid van chloor intact blijft. ACO® voorkomt alle problemen met verzadigd water en onnodige overdosering van chloor. Er is 20% tot 40% minder verbruik van anorganisch chloor. In zoutwaterzwembaden: ACO® laat de elektrolysecel langer meegaan.



Elimineert verontreinigingen

ACO® is een fotokatalysator die de natuurlijke ontsmettende werking van zonlicht versterkt en die de productie van vrije radicalen (OH) door uv-stralen bevordert. Vrije radicalen oxideren verontreinigingen zoals ureum en chlooraminen. De chlooramineconcentratie wordt tot 50% verminderd en de troebelheid tot 40%. Zo krijg je kristalhelder water dat veilig is om in te zwemmen.



Milieuvriendelijk

ACO® is een innovatief en milieuvriendelijk product dat geschikt is voor alle soorten waterbehandeling. Bovendien is het een natuurlijk en ongevaarlijk middel dat geen schadelijke desinfectiebijproducten vormt. ACO® is automatisch of handmatig doseerbaar: 1 l per 100 m³ per week. De eerste dosering moet altijd verdubbeld worden.

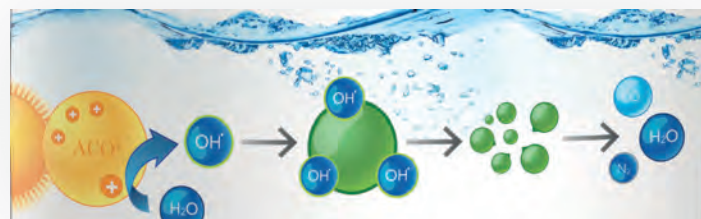

ARTIKELNUMMER	OMSCHRIJVING	€
C 1265130	ACO (Active Catalytic Optimizer) - 5 kg can	31,00
C 1265131	ACO (Active Catalytic Optimizer) - 20 kg can	86,00



3

VERBETERDE EFFECTIVITEIT DANKZIJ ACO® EN APF® IN COMBINATIE MET ZPM

Wat is een ZPM?

ZPM van Dryden Aqua staat voor "Zeta Potential Mixer". Dit zijn statische mixers om producten zoals APF®, ACO® in het water te injecteren.

Hoe werkt ZPM?

De ZPM wordt met flenzen aan de leiding bevestigd en brengt een cavitatiereactie op gang in het water, waardoor parasieten gedood worden. De ZPM helpt ook de zetapotential van het water te verlagen. Hierdoor worden vaste stoffen uitgevlokt terwijl de redoxpotential (ook bekend als ORP of oxidatiereductiepotential) toeneemt. Op die manier wordt het water zelfsteriliserend.

ZPM wordt gemaakt op nominale maten van DN40 tot DN300. De watermoleculen worden daarbij krachtig uit elkaar getrokken (cavitatie), waardoor nanobellen ontstaan. Die luchtbelletjes helpen het water te ontsmetten. Hoe hoger het door de ZPM gegenereerde drukverschil, des te sterker de cavitatiereactie.



Implosieproces nanobellen

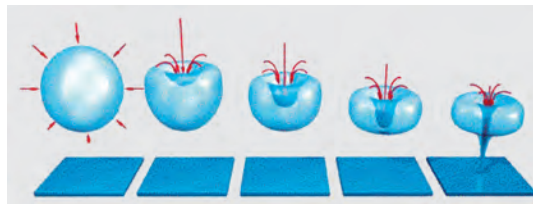

De voordelen op een rij:

- **Zwemwater van topkwaliteit**
De vóór de filter geplaatste ZPM versterkt de coagulatie- en uitvlokkingsreacties van APF®, waardoor het filtratierendement van AFM® verbetert en tegelijk minder chloor verbruikt wordt.
- **Veiligheidsbarrière tegen ziekteverwekkers**
De na de filter geplaatste ZPM vernietigt op mechanische wijze oöcysten van Cryptosporidium, bacterievlokken en zelfs individuele bacteriën. Het water wordt mechanisch ontsmet terwijl het chloorrendement verbetert.
- **Kleine investering voor optimale prestaties tijdens volledige levensduur**
ZPM heeft een onbeperkte levensduur, verbruikt geen energie en heeft geen exploitatie- en onderhoudskosten.

ARTIKELNUMMER	OMSCHRIJVING	€
D 0950012	ZPM DN40 Ø50mmF, 3 vinnen	230,00
D 0950013	ZPM DN40 Ø50mmF, 2 vinnen	210,00
D 0950015	ZPM DN50 Ø63mmF, 2 vinnen	235,00
D 0950008	ZPM DN65 Ø75mmF, 2 vinnen	520,00
D 0950009	ZPM DN80, 2 vinnen	775,00
D 0950010	ZPM DN100, 2 vinnen	920,00
D 0950011	ZPM DN125, 2 vinnen	1.320,00
D 0950020	ZPM DN150, 2 vinnen	1.750,00
D 0950005	ZPM DN200, 3 vinnen	2.720,00
D 0950006	ZPM DN250, 3 vinnen	2.850,00
D 0950007	ZPM DN300, 3 vinnen	3.550,00

Ook leverbaar in titanium uitvoering. Vraag naar de mogelijkheden.

4

DA-GEN

PERFECTE OPLOSSING EN REGELING

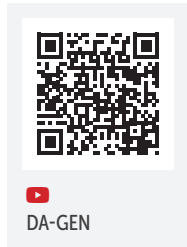

DA-GEN



Beste desinfectie met vrije radicalen

DA-GEN is een hydrolysesysteem dat geavanceerde oxidatietechnologie toepast om vrije radicalen en kleine hoeveelheden chloor te genereren. Het systeem functioneert met een zeer kleine hoeveelheid zout (NaCl of MgCl₂), want hoe lager de zoutconcentratie, hoe meer vrije radicalen en hoe minder chloor er wordt geproduceerd. Deze hoogreactieve vrije radicalen (OH• en O•) oxideren organische stoffen volledig en vormen in tegenstelling tot chloor geen schadelijke desinfectiebijproducten.



Drinkwaterkwaliteit

DA-GEN maakt Dryden Daisy® compleet door een ontsmettingsfase toe te voegen. Met een goed gedimensioneerde Daisy® is slechts 0,1 mg/l vrij chloor nodig om privézwembaden naar behoren te ontsmetten. Dankzij deze ontsmettingsmethode krijg je zwembadwater met de kwaliteit van drinkwater: glashelder en zonder chloorlucht!

Zwemmen in drinkwater!

DA-GEN is een innovatieve oplossing om uw zwembad te ontsmetten. Het is een hydrolysesysteem dat geavanceerde oxidatietechnologie toepast om vrije radicalen (OH• en O•) te genereren. Vrije radicalen zijn uiterst efficiënte oxidatiemiddelen met het grote voordeel dat ze geen schadelijke bijproducten vormen. In combinatie met ons Dryden Daisy® systeem krijgt uw zwembadwater met de kwaliteit van drinkwater: glashelder en zonder chloorlucht!



Zeer efficiënte elektroden

Alleen onze speciaal gecoate eenpolige elektroden met hoge stroomsterkte kunnen vrije radicalen produceren bij een dergelijk lage geleidbaarheid (1,0 tot 1,5 mS). Slechts 1 g/l zout nodig! DA-GEN werkt bij een totale concentratie opgeloste vaste stoffen (TDS) lager dan 1200 mg/l om de chloorconcentratie beneden 600 mg/l te houden, wat de corrosiegrens is voor roestvrij staal V4A (316).



Volledige controle over het zwembad

- Vrij chloor, redoxpotentiaal, pH, geleidbaarheid.
- Filtratiesnelheden en regeling terugspoelcyclus.
- Automatische dosering voor APF® en ACO®.
- Zwembadafdekking, verwarming, verlichting enz.

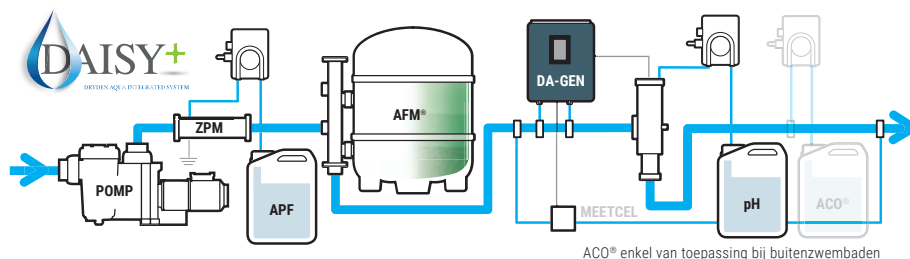

4

DA-GEN

BELANGRIJKSTE PRODUCTKENMERKEN EN -VOORDELEN

- pH-meting en automatische dosering
- Vrij chloor (of redoxpotentiaal) meten en aanpassen
- Temperatuursensor
- Programmeerbare regeling pomp en terugspoelcyclus



Automatische dosering van APF® voor optimale coagulatie en uitvlokking

Gelijkbaarheidsmeting (optie)

Regeling zwembadverlichting/automatische dosering van ACO® (optie)

WAT IS HET VERSCHIL MET ZOUTELECTROLYSE?

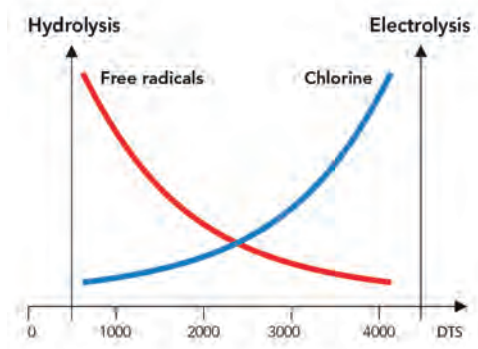

1. Veel lager zoutgehalte (TDS) => meer vrije radicalen door speciale cellen
2. TDS < 1200 mg/l = chloorgehalte < 600 mg/l => weinig of geen risico op corrosie
3. MgCl₂ als activator in plaats van zout (NaCl) => beter uitvlokking, geen fosfaten
4. Perfecte, compromisloze oplossing: Altijd met pH-regeling, met chloorregeling, met APF® en met wifi

DA-GEN

VOORGEMONTEERDE SET VRIJ CHLOOR



Alles gemonteerd op een gebruiksklaar paneel (75 x 75 cm)

3 redenen om te kiezen voor DA-GEN:

- Zeer efficiënte elektroden vergen uiterst lage geleidbaarheid: slechts 1,0 kg NaCl of 1,5 kg MgCl₂ nodig => laag risico op corrosie en hoge productie van vrije radicalen
- Automatische meting en controle van vrij chloor, pH en APF®: gegarandeerd kristalhelder en veilig ontsmet water zonder chloorgeur
- Zwembadbeheer 24 uur per dag, 7 dagen per week dankzij wifimodule

- Wifimodule
- Regeling vrij chloor
- Stromingsdetector
- Temperatuurmodule
- Aanzuiglans
- TDS-meting
- pH-regeling
- pH-doseerpomp
- Flocculatiepomp voor APF®.
- Testkit voor pH/vrij chloor/alkaliteit

ARTIKELNUM-MER	OMSCHRIJVING	PRODUCTIECAPACITEIT		MAX ZWEMBAD VOLUME	€
		TDS 1200	TDS 2400	PRIVÉ	
C 0810001	DA-GEN 45-VC compleet vrij chloor regeling tot badinhoud 45m ³ (privé)	7g	15g	45 m ³	7.730,00
C 0810002	DA-GEN 90-VC compleet vrij chloor regeling tot badinhoud 90m ³ (privé)	15g	30g	90 m ³	8.535,00
C 0810003	DA-GEN 150-VC compleet vrij chloor regeling tot badinhoud 150m ³ (privé)	25g	50g	150 m ³	9.575,00

NIET VOORGEMONTEERDE SET VRIJ CHLOOR



DA-GEN niet-voorgemonteerde sets bevatten dezelfde onderdelen als de voorgemonteerde sets, maar dan los geleverd, zonder leidingen en zonder paneel:

- Wifimodule
- Regeleenheid vrij chloor
- Stromingsdetector
- Temperatuurmodule
- Aanzuiglans
- TDS-meting
- pH-regeling
- pH-doseerpomp
- Flocculatiepomp voor APF®.

ARTIKELNUM-MER	OMSCHRIJVING	PRODUCTIE-CAPACITEIT TDS 1200 / 2400	MAX ZWEMBAD VOLUME PRIVÉ	€
C 0810033	DA-GEN set los 45-VC vrij chloor regeling tot badinhoud 45m ³ (privé)	7g / 15g	45 m ³	6.925,00
C 0810034	DA-GEN set los 90-VC vrij chloor regeling tot badinhoud 90m ³ (privé)	15g / 30g	90 m ³	7.725,00
C 0810035	DA-GEN set los 150-VC vrij chloor regeling tot badinhoud 150m ³ (privé)	25g / 50g	150 m ³	8.765,00

DA-GEN

VOORGEMONTEERDE SET REDOX



Alles gemonteerd in gebruiksklaar paneel (NIEUW 75 x 75 cm).
Deze configuratie kan geen vrij-chloorgehalte van 0,1 mg/l garanderen!

- Wifimodule
- Redoxregeling
- Stromingsdetector
- Temperatuurmodule
- Aanzuiglans
- TDS-meting
- pH-regeling
- pH-doseerpomp
- Flocculatiepomp voor APF®.
- Testkit voor pH/vrij chloor/alkaliteit

Alles gemonteerd op een gebruiksklaar paneel (75 x 75 cm)

ARTIKELNUM-MER	OMSCHRIJVING	PRODUCTIECAPACITEIT		MAX ZWEMBAD VOLUME	€
		TDS 1200	TDS 2400		
C 0810011	DA-GEN 45-RX compleet Redox regeling tot badinhoud 45m ³ (privé)	7g	15g	45 m ³	5.865,00
C 0810012	DA-GEN 90-RX compleet Redox regeling tot badinhoud 90m ³ (privé)	15g	30g	90 m ³	6.615,00
C 0810013	DA-GEN 150-RX compleet Redox regeling tot badinhoud 150m ³ (privé)	25g	50g	150 m ³	7.650,00

NIET VOORGEMONTEERDE SET REDOX



DA-GEN niet-voorgemonteerde sets bevatten dezelfde onderdelen als de voorgemonteerde sets, maar dan los geleverd, zonder leidingen en paneel:

- Wifimodule
- Redoxregeling
- Stromingsdetector
- Temperatuurmodule
- Aanzuiglans
- TDS-meting
- pH-regeling
- pH-doseerpomp
- Flocculatiepomp voor APF®

ARTIKELNUM-MER	OMSCHRIJVING	PRODUCTIE-CAPACITEIT TDS 1200 / 2400	MAX ZWEMBAD VOLUME PRIVÉ	€
C 0810038	DA-GEN set los 90-RX Redox regeling tot badinhoud 90m ³ (privé)	15g / 30g	90 m ³	5.920,00
C 0810039	DA-GEN set los 150-RX Redox regeling tot badinhoud 150m ³ (privé)	25g / 50g	150 m ³	6.960,00

DA-GEN

ACCESSOIRES



ARTIKELNUMMER	OMSCHRIJVING	€
C 0810051	Module geleidbaarheidsmeting (in mS)	640,00
C 0915860	Aardingsset voor leiding 50 mm,	224,00
E 0915855	Aardingsset ø63mm	109,00
D 0805181	Zuiglans universeel Aqua Easy Next / DA-GEN	137,00
D 0950015	Statische mixer ZPM DN50 / 63mmF, 2 vinnen	235,00

STENNER DOSEERPOMP VOOR APF® / PH / ACO



ARTIKELNUMMER	OMSCHRIJVING	€
D 0823003	Vlokpomp Stenner E10LHF, ECON LD series APF	593,00
D 0823004	Doseerpomp Stenner E10VXB, ECON VX series	455,00

8

DA-GEN VERVANGCELLEN

De levensduur van een cel bedraagt 5.000 tot 8.000 uur. Doorgaans moet u de cel om de drie tot vijf jaar vervangen.

De cel wordt apart geleverd zonder behuizing.



ARTIKELNUMMER	OMSCHRIJVING	MODEL DA-GEN	€
3016070030	Vervangcel DA-GEN 15 Amp	DA-GEN 45	580,00
3016070031	Vervangcel DA-GEN 30 Amp	DA-GEN 90	910,00
3016070032	Vervangcel DA-GEN 50 Amp	DA-GEN 150	2.745,00

DA-GEN

ACTIVATOR

Onze speciale activator bestaat uit magnesiumchloride ($MgCl_2$) en verbetert het filtratierendement om kristalhelder water te krijgen. Voor optimale resultaten adviseren wij dit product te mengen met gewoon zout in een verhouding van 1:3 ($MgCl_2:NaCl$)

Dosering: $\pm 1,5$ kg speciale activator of ± 1 kg standaardactivator per m^3 zwembadwater (voor TDS ± 1200)



ARTIKELNUMMER	OMSCHRIJVING	€
A 1267075	Magnesiumchloride/DA-GEN activator - 25 kg in zak	54,00
C 1267070	Zout - 25 kg in zak	26,00

DA-GEN activator, Zout ($NaCl$) of Magnesiumchloride ($MgCl_2$)

Om de DA-GEN haar werk te kunnen laten doen, moet het water geleidbaar worden gemaakt. Dat kan door mineralen/zouten toe te voegen aan het water in de zin van zout ($NaCl$) of Magnesiumchloride ($MgCl_2$). Bij de DA-GEN volstaat een lage geleidbaarheid. Het uitgangspunt is om een geleidbaarheid te realiseren van 1200 ppm (= ca. 2150mS). Juist bij deze lage geleidbaarheid zal de Hydrolysecel vooral Vrije radicalen produceren. Een geleidbaarheid van 1200 ppm wordt bewerkstelligd indien als basis wordt genomen dat er ongeveer 1 kg zout ($NaCl$) per m^3 badinhoud dient te worden toegevoegd.

Uitgangspunt toevoegen activator :

$NaCl = 0,75$ kg/ m^3 / of $MgCl_2 = 1$ kg/ m^3 . Check vervolgens de TDS waarde. Wij adviseren een TDS waarde van 1200 ppm (= ca. 2150 mS).

Magnesiumchloride is hygroscopisch, hetgeen betekent dat het vocht uit de lucht aantrekt. Om te voorkomen dat het vloeibaar wordt dient de zak na opening goed afgesloten te worden.

DA-GEN en de kans op corrosie.

Bij elk zwembad is er een theoretische kans op corrosie. Elk zwembad met RVS componenten is onderhevig aan onderhoud en dient met regelmaat schoongemaakt te worden. Dat dient de zwembadbezitter te weten, het begint dus met de juiste uitleg aan de consument.

Daarnaast spelen de volgende zaken ook een rol :

- Inferieure RVS materialen
- Beschadiging van RVS delen
- Gebruik van ongeschikt gereedschap (enkel gereedschap toe te passen dat enkel voor RVS wordt gebruikt en nimmer voor andere metaalsoorten).
- Waterkwaliteit (koper of ijzer in het water, water niet in balans/lage pH waarde, lage Alkaliteitwaarde, te hoge temperatuur).
- Te hoog zoutgehalte (hoe hoger de TDS waarde, hoe groter het corrosiegevaar).
- Corrosie door spanning op het zwembadwater. Vandaar dat de aarding heel belangrijk is.
- Spleetcorrosie (bijna elk RVS deel heeft, vaak onzichtbare, spleten welke corrosiegevoelig zijn).

Dit zijn niet alle facetten, maar wel de belangrijkste. Bij het gebruik van de juiste materialen, de juiste verwerking/aarding en bij een juist zoutgehalte (laag zoutgehalte, maximaal 1200 ppm), is de kans op corrosie uiterst klein, maar wel altijd aanwezig. Elk bad in haar eigen omgeving heeft haar specifieke eigenschappen.

SUGAR VALLEY OXILIFE



MODEL	OXILIFE
Aansturing pomp	✓
Aansturing verwarming	Optie
Aansturing verlichting	✓
Aansturing backwash	✓
Extra relais	✓
Hydrolyse - Zoutelectrolyse (mg/l)	✓
Chloor dosering	✗
Wifimodule	Optie
LANmodule	Optie
pH meting	Optie
Redox meting	Optie
Vrij chloor meting	Optie
Temperatuurmeting	Optie
Display	TFT
Zwembadvolume m3 (max)	60/120/200 (privé zwembad)

← 2 jaar garantie

8

Eigenschappen

- Maximale desinfectie bij minimale chloorproductie, door combinatie hydrolyse en zoutelectrolyse in 1 intelligente automatische sturing
- Hydrolyse zorgt voor oxidatie zonder desinfectie bijproducten (zie kenmerken voor uitleg). Intensiteit hydrolyse van 0-100% instelbaar
- Zoutelectrolyse zorgt voor kleine hoeveelheid chloor voor desinfectie (maakt chloordosering natrium hypochloriet (NaClO) overbodig)
- Inclusief Pool Management functies voor filter-/terugspoeltijden, pompsnelheden, verlichting, verwarming etc.
- Voorzien van flowbewaking, gassensor en alarm management
- Modulaire regeling, functies naar wens samen te stellen
- Wifi-module optioneel zodat de waterkwaliteit 24/7 op afstand gemonitord en bijgestuurd kan worden (door gebruiker en installateur)
- Flowbewaking via flow switch (optie)
- Alarmmelding op ontbreken flow, te laag zoutgehalte en maximale doseertijd pH
- Cel voorzien van 4 of 5 titanium platen mono polair, met als voordeel dat deze bij een laag voltage en een hoog ampèrage een hoog rendement leveren
- Registreert het aantal bedrijfsuren
- 3 stroomgestuurde relais 110-230 V en 4 potentiaal vrije programmeerbare uitgangen
- Hydrolyse kan gezien worden als het omgekeerde van een condensatiereactie. Door een elektrische spanning door het water te leiden wordt de chemische verbinding (moleculen) van water gesplitst, opgedeeld in waterstof en zuurstof. Zo ontstaan diverse zuurstofverbindingen die elektronen verliezen. De belangrijkste hierbij is de OH-radicaal, de vrije radicaal; een zeer effectieve oxidant welke water in seconden desinfecteert, zonder desinfectie bijproducten

SUGAR VALLEY OXILIFE

Via onderstaande stappen stelt u eenvoudig uw Oxilife samen. De Sugar Valley Oxilife wordt standaard geleverd zonder opties. Je ontvangt de Besturingskast en Hydro/Electrolyse cel en kunt de besturingskast uitbreiden naar de behoefte van uw klant.

PH MODULE

Deze optie stelt u in staat om de pH waarde van het water te meten en een (optie) doseerpomp aan te sturen. Inhoud van de verpakking bestaat uit een pH-chip die de meting mogelijk maakt en een pH-sensor.

TEMPERATUUR MODULE

Deze optie stelt u in staat om de temperatuur van het zwembadwater te meten en een relais van de besturingskast toe te wijzen aan deze meting voor controle van een verwarmingsbron.

FLOWSWITCH

Ons advies is om altijd een flowswitch mee te bestellen, de flowswitch laat de Hydro/Electrolyse cel afschakelen indien er geen flow aanwezig is in het circuit om ongewenste dosering te voorkomen.

VRIJ CHLOOR MODULE

Deze optie stelt u in staat om de het vrij beschikbare chloor in het zwembadwater te meten en de Hydro/Electrolyse cel hierop te laten reageren.

REDOX MODULE

Deze optie stelt u in staat om de Redox waarde van het water te meten en de Hydro/Electrolyse cel te laten reageren op de gemeten Redox waarde.

WIFI OF LAN MODULE

Deze module stelt u in staat om de besturingskast en de gekozen opties op afstand te bedienen en waardes uit te lezen.

Wat is het verschil met zoutelectrolyse?

1. Veel lager zoutgehalte (TDS) => meer vrije radicalen door speciale cellen
2. TDS < 1200 mg/l = chloorgehalte < 600 mg/l => weinig of geen risico op corrosie
3. MgCl₂ als activator in plaats van zout (NaCl) => beter uitvlokking, geen fosfaten
4. Perfecte, compromisloze oplossing: Altijd met pH-regeling, met chloorregeling, met APF® en met wifi

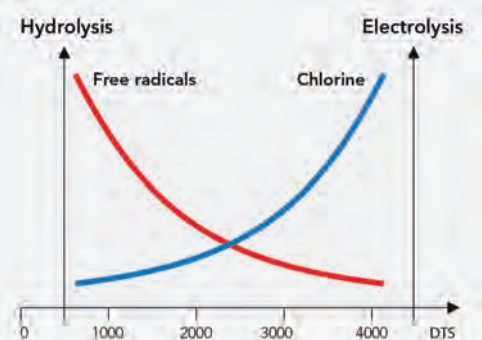

SUGAR VALLEY OXILIFE

DOORLOOP VOLGEND STAPPENPLAN EN STEL UW OXILIFE SAMEN

Stap 1: Kies uw Oxilife



ARTIKELNUMMER	OMSCHRIJVING	€
B 0811011	Sugar Valley Oxilife OX1 privé < inhoud 60m ³	1.700,00
B 0811012	Sugar Valley Oxilife OX2 privé < inhoud 120m ³	2.438,00
B 0811013	Sugar Valley Oxilife OX3 privé < inhoud 200m ³	3.476,00

8

Stap 2: Kies uw meting



0810050



0810095



0810094



0810082



0810055

ARTIKELNUMMER	OMSCHRIJVING	€
C 0810050	Module Temperatuurmeting	110,00
C 0810095	Module Redox meting met glaselektrode	615,00
C 0810094	Module pH meting met glaselektrode	480,00
C 0810082	Flowswitch incl. aansluitok ø50/63mm + ¾" F	116,00
C 0810055	Module Vrij Chloor meting (amperometrisch)	2.075,00

SUGAR VALLEY OXILIFE

Stap 3: Kies uw doseerpomp(en)



ARTIKELNUMMER	OMSCHRIJVING	€
D 0823004	Doseerpomp Stenner E10VXB, ECON VX series	455,00
D 0810058	pH Microdos doseerpomp 1,5 liter/uur peristaltisch	142,00
D 0805181	Zuiglans universeel Aqua Easy Next / DA-GEN	137,00

Stap 4: Kies uw communicatie module



ARTIKELNUMMER	OMSCHRIJVING	€
C 0810066	Module Wifi	580,00
C 0810093	Ethernet/LAN module	580,00

Stap 5: Kies uw aansluitmaterialen



ARTIKELNUMMER	OMSCHRIJVING	€
C 0915860	Aardingsset ø50mm	224,00
C 0915861	Aardingsset ø63mm	236,00
C 1903111	Aansluitsok Pvc ø50 vzw 2x 1/2" F	25,50
A 0911548	Aanboorzadel PP ø50mm x 1/2" F, met O-ring	4,00

AQUA EASY NEXT PH/REDOX REGELING



MODEL	AQUA EASY NEXT
Type display	TFT
inhoud zwembad tot m ³	130
pH meting	✓
Redox meting	✓
Vrij chloor meting	✗
Temperatuur meting	✗
Extra contacten	✗
Flowbewaking	✓
Alarm meldingen	✓
Doseerpompen debiet	3,15 l/h
Dichtheidsklasse	IP65
Internet module	✗

← 2 jaar garantie

Eigenschappen

- Een krachtige microprocessor gestuurde regeling, bewezen kwaliteit en stabiliteit, met intuïtief 4-talig (standaard Nederlands) menu. Deze regeling wordt bij Pomaz in eigen beheer samengesteld
- Toe te passen tot een (buiten)zwembad inhoud van maximaal 130m³
- Voorzien van flowbewaking (BNC bus voor reedcontact), doseertijdbegrenzing, inschakelvertraging en softwarematige bewaking zodat pH en chloor nooit tegelijk gedoseerd wordt. 1 LED voor alarm
- Standaard uitgevoerd met hoogwaardige meetcel voor de meest zuivere en betrouwbare meting (zie kader voor uitleg)
- Elektroden met BNC connector aansluiting. Met 10 meter meetwaterslang 8x10mm, aansluitnippel ¼" M, zuiglanzen, buffervloeistof en reserveslang doseerpomp. Aan te sluiten middels 2 aanboorzadels ½". Eenvoudig te kalibreren
- Elektrodehuis/meetcel, voorzien van voorfilter en kraantjes, is zeer eenvoudig (middels 2 torxschroeven in montageplaat) te demonteren voor onderhoud en reiniging
- Voorzien van twee Stenner doseerpompen (maximale capaciteit 3,15 liter/uur) welke door 230V 2A relaiscontacten worden aangestuurd
- Voorzien van twee BNC ingangen voor een niveauschakelaar van de meegeleverde zuiglanzen, pH en chloor worden apart in het display weergegeven bij leegmelding (met alarmmelding)
- Ingang voor doseerblokkering van filterbesturing/schakelkast.
- Behoud van alle instellingen bij stroomuitval

ARTIKELNUMMER	OMSCHRIJVING	€
D 0805175	Aqua Easy Next pH-Redox regeling	2.719,00

AQUA EASY STATION - PH/REDOX



MODEL	STATION PH/RX
Aansturing pomp	✓
Aansturing verwarming	✓
Aansturing verlichting	✓
Aansturing backwash	✓
Extra relais	✓
Hydrolyse - Zoutelectrolyse (mg/l)	✗
Chloor dosering	✓
Wifi	✓
pH meting	✓
Redox meting	✓
Vrij chloor meting	✗
Temperatuur meting	inclusief
Display	Touchscreen
Zwembadvolume m ³ (max)	130 (prive zwembad)

◀ 2 jaar garantie

Eigenschappen

- Een complete automatische Plug and Play sturing voor het meten en regelen van pH/Redox inclusief Pool Management functies voor filter-/terugspoeltijden, pompsnelheden, verlichting, verwarming etc.
- Flowbewaking met LED indicatie
- Uitgevoerd met Wifi-module zodat de waterkwaliteit 24/7 op afstand gemonitord/bijgestuurd kan worden (door gebruiker en installateur)
- Alarmmelding voor maximale doseertijd en foutmeldingen
- Elektroden (glas, zwitsers fabrikaat, hoge kwaliteit) met BNC connector aansluiting
- Met 10 meter meetwaterslang 8x10mm, aansluitnippel 1/4" M, zuiglanzen, buffervloeistof en reserveslang doseerpomp. Aan te sluiten middels 2 aanboorzadels 1/2"
- Voorzien van temperatuursensor voor meting watertemperatuur
- Elektrodehuis/meetcel, voorzien van voorfilter en kraantjes, is zeer eenvoudig te demonteren voor onderhoud en reiniging
- Voorzien van twee Stenner doseerpompen (maximale capaciteit 3,15 liter/uur) welke door 230 V relaiscontacten worden aangestuurd
- Alle functies zijn voorgeprogrammeerd; aansturing frequentiegestuurde pomp, Besgo automatisch terugspoelventiel, verlichting, verwarmingscontact (potentiaal vrij)

ARTIKELNUMMER	OMSCHRIJVING	€
C 0805200	Aqua Easy Station pH-Redox regeling	3.577,00

AQUA EASY STATION - PH/VRIJ CHLOOR



MODEL	STATION PH/VC
Aansturing pomp	✓
Aansturing verwarming	✓
Aansturing verlichting	✓
Aansturing backwash	✓
Extra relais	✓
Hydrolyse - Zoutelectrolyse (mg/l)	✗
Chloor dosering	✓
Wifi	✓
pH meting	✓
Redox meting	✗
Vrij chloor meting	✓
Temperatuur meting	✓
Display	Touchscreen
Zwembadvolume m ³ (max)	130 (prive zwembad)

← 2 jaar garantie

Eigenschappen

- Een complete automatische Plug and Play sturing voor het meten en regelen van pH/Vrij chloor inclusief Pool Management functies voor filter-/terugspoeltijden, pompsnelheden, verlichting, verwarming etc.
- Flowbewaking met LED indicatie
- Uitgevoerd met Wifi-module zodat de waterkwaliteit 24/7 op afstand gemonitord/bijgestuurd kan worden (door gebruiker en installateur)
- Alarmmelding voor maximale doseertijd en foutmeldingen
- Elektroden (glas, Zwitsers fabrikaat, hoge kwaliteit) met BNC connector aansluiting
- Met 10 meter meetwaterslang 8x10mm, aansluitnippel 1/4" M, zuiglanzen, buffervloeistof en reserveslang doseerpomp. Aan te sluiten middels 2 aanboorzadels 1/2"
- Voorzien van temperatuursensor voor meting watertemperatuur
- Elektrodehuis/meetcel, voorzien van voorfilter en kraantjes, is zeer eenvoudig te demonteren voor onderhoud en reiniging
- Voorzien van twee Stenner doseerpompen (maximale capaciteit 3,15 liter/uur) welke door 230 V relaiscontacten worden aangestuurd
- Alle functies zijn voorgeprogrammeerd; aansturing frequentiegestuurde pomp, Besgo automatisch terugspoelventiel, verlichting, verwarmingscontact (potentiaal vrij)

ARTIKELNUMMER	OMSCHRIJVING	€
C 0805201	Aqua Easy Station vrij chloor regeling	5.150,00

POOLDOSE



< 2 jaar garantie

MODEL	POOLDOSE
Type display	TFT
inhoud zwembad tot m3	110
pH meting	✓
Redox meting	✓
Vrij chloor meting	✗
Temperatuur meting	Optie
Extra contacten	✓
Flowbewaking	✓
Alarm meldingen	✓
Doseerpompen debiet	1,5 l/h
Dichtheidsklasse	IP65
Internet module	✓
Web platform	✓
APP beschikbaar	✗
Volledige controle	✗
Enkel monitoring	✓

Eigenschappen

- Verbind het apparaat eenvoudig met de app door een QR-code te scannen (alleen voor WIFI versie)
- WiFi-module maakt zwembadbeheer via de web-aplicatie (remote) mogelijk (alleen voor WIFI Versie)
- 3 Rollers voor langere levensduur doseerslang
- Beheer chloorgenerator door intern relais
- Meertalig menu
- Complete installatiekit
- Aansturing externe doseerpompen mogelijk door intern relais
- Aansluitmogelijkheden voor laagniveau (product)
- Invoer watermeter voor registratie waterverversing
- Ingang temperatuursensor
- Automatische kalibratie
- Proportionele dosering TWM-modus (tijdbreedtemodulatie)
- Eenvoudig onderhoud zonder gereedschap mogelijk

ARTIKELNUMMER	OMSCHRIJVING	€
C 0805000	Pooldose pH regeling	588,00
C 0805001	Pooldose Redox regeling	588,00

POOLDOSE DOUBLE

**NIE
UW**



← 2 jaar garantie

MODEL	POOLDOSE DOUBLE
Type display	TFT
inhoud zwembad tot m3	110
pH meting	✓
Redox meting	✓
Vrij chloor meting	✗
Temperatuur meting	OPTIE
Extra contacten	✓
Flowbewaking	✓
Alarm meldingen	✓
Doseerpompen debiet	1,5 l/h
Dichtheidsklasse	IP65
Internet module	WIFI
Web platform	✓
APP beschikbaar	✗
Volledige controle	✗
Enkel monitoring	✓

Eigenschappen

- Verbind het apparaat eenvoudig met de app door een QR-code te scannen (alleen voor WIFI versie)
- WiFi-module maakt zwembadbeheer via de web applicatie (remote) mogelijk (alleen voor WIFI Versie)
- 3 Rollers voor langere levensduur doseerslang
- Beheer chloorgenerator door intern relais
- Meertalig menu
- Complete installatiekit
- Aansturing externe doseerpompen mogelijk door intern relais
- Aansluitmogelijkheden voor laagniveau (product)
- Invoer watermeter voor registratie waterverversing
- Ingang temperatuursensor
- Automatische kalibratie
- Proportionele dosering TWM-modus (tijdbreedtemodulatie)
- Eenvoudig onderhoud zonder gereedschap mogelijk

ARTIKELNUMMER

C 0805002

OMSCHRIJVING

Pooldose double pH-Redox regeling

€

970,00

AQUARITE® PRO LS



← 2 jaar garantie

MODEL	AQUARITE PRO LS
Type display	TFT
inhoud zwembad tot m ³	50/75
pH meting	✓
Redox meting	✓
Vrij chloor meting	✗
Temperatuur meting	✗
Extra contacten	✗
Flowbewaking	✓
Alarm meldingen	✓
Dichtheidsklasse	IP65
Internet module	✗



Elektrolytische cel ontwikkeld voor gebruik met verlaagd zoutgehalte (saliniteit)



Sense & Dispense-module (optie)

Eigenschappen

- Profiteer van de voordelen van dit zoutelektrolysesysteem van de laatste generatie, ontworpen om zo weinig mogelijk zout te verbruiken.
- AquaRite® Pro gebruikt gewoon zout om het zwembad volledig te ontsmetten. De chloorproductie wordt automatisch geregeld door de Sense & Dispense-module van AquaRite® Pro LS
- Vergulde ORP-sensor:
 - Garandeert een betrouwbare meting zonder verstoring door omgevingsinvloeden
- Snel monteerbaar:
- Gemakkelijk te installeren in nieuwe zwembaden en eenvoudig aan te passen voor bestaande zwembaden

ARTIKELNUMMER	OMSCHRIJVING	ZWEMBADVOLUME	AANSLUITING	€
N 0809048	Zout-elektrolyse Hayward Aqua Rite Pro Low Salt	50 m ³	1" 1/2	1.895,00

HAYWARD SALT & SWIM 2.0 ZOUT-ELEKTROLYSE



← 2 jaar garantie

MODEL	
Type display	LED
inhoud zwembad tot m ³	20/50/90/150
pH meting	✗
Redox meting	✗
Vrij chloor meting	✗
Temperatuur meting	✗
Extra contacten	✓
Flowbewaking	✓
Alarm meldingen	✓
Dichtheidsklasse	IP65
Internet module	✗

Eigenschappen

- Het instapmodel voor toepassing zoutelektrolyse in privé zwembaden, door fabrikanten Sugar Valley en Hayward in samenwerking ontwikkeld
- Chloorproductie in 5 stappen instelbaar, bewaking is belangrijk
- Chloorproductie te verlagen zodra de afdekking is gesloten
- Alarmmanagement voor (te laag) zoutgehalte en op flow
- Met LED display voor gebruiksvriendelijke installatie en controle
- De voorgeprogrammeerde LED's en kleuren geven de status van het apparaat en de actuele chloorproductie direct visueel weer
- Interne gasdetectie, geïntegreerd in de cel
- Behuizing met dichtheidsklasse van IP65
- Leverbaar in 4 modellen met chloorproducties van 8 tot 33 gram/uur

Zout-elektrolyse is geen chloorvrij zwemmen.

Een zout-elektrolyse chlorinator desinfecteert zonder de soms nare bijwerkingen van chloor, zoals geur-, huid- en oogirritaties, waardoor de conditie van het zwembadwater aangenamer wordt.

Het grote voordeel is dat (licht) zout water heel erg gezond is voor de huid. Een voorwaarde voor het goed functioneren van een zout-elektrolyse systeem is een stabiele en juiste pH-waarde. Vandaar dat het advies is om altijd een pH-regeling toe te passen in combinatie met een zout-elektrolyse chlorinator. Uitsluitend in te zetten bij privé-zwembaden.

Aan het begin van het zwemseizoen dient het voorgeschreven aantal gram zout (afhankelijk van type dosering) per liter badinhoud gedoseerd te worden. Vervolgens dient slechts minimaal zout toegevoegd te worden om het verloren water te compenseren (bv. verlies door terugspoelen). Als het zout water door de elektrolyse cel stroomt, zorgt de chlorinator ervoor dat het zout wordt omgezet in een desinfectant (sodiumhypochloriet). Vervolgens wordt de desinfectant weer omgezet in zout en kan de cyclus opnieuw beginnen, zonder verlies van zout. De dosering kan zelf ingesteld worden.

ARTIKELNUMMER	OMSCHRIJVING	€
C 0809056	Zout-elektrolyse Hayward Salt & Swim 2.0 - SV08	926,00
C 0809057	Zout-elektrolyse Hayward Salt & Swim 2.0 - SV33	1.562,00

BLUE LAGOON UV-C TECH STERILISATOREN



Eigenschappen

- Zorgt ervoor dat het zwembad- en/of spa-water zuiver, fris en helder is op een efficiënte, milieu- en budgetvriendelijke manier
- Deze lamp werd speciaal ontworpen door Philips en is ideaal voor water temperaturen tot 40°C
- Binnen in de RVS316L behuizing (ø 70mm) wordt een (reflecterende) straling met een golfbreedte van 253,7nm gegenereerd, een sterk bacteriedodend effect (ook voor de Legionella bacterie)
- Model Tech 130W is uitgerust met een amalgaam lamp, het sterkste UV-C licht waarvan het rendement beïnvloed wordt door temperatuurschommelingen. Uitgevoerd met flowswitch welke de lamp uitschakelt bij een te lage flow. Een juiste aarding is belangrijk
- Maximale werkdruk 2 bar
- UV-C straling neutraliseert bacteriën, virussen en andere organismen en stopt hen zich te vermenigvuldigen. Kan het gebruik van chloor en andere chemicaliën tot 80% verminderen. Geen risico op overdosering

< 2 jaar fabrieksgarantie

ARTIKELNUMMER	OMSCHRIJVING	€
C 0809080	UV-C systeem Blue Lagoon Tech 75 Watt	435,00
C 0809081	UV-C systeem Blue Lagoon Tech 130 Watt (Amalgaam)	810,00
C 0809090	Vervangingslamp Blue Lagoon Tech 75 Watt	75,00
C 0809091	Vervangingslamp Blue Lagoon Tech 130 Watt	290,00

BLUE LAGOON UV-C XPERT



Eigenschappen

- Speciaal ontwikkeld voor de professionele zwembadbouwer
- Toepasbaar in alle zwembaden, ook zout-elektrolyse
- Uitgevoerd met een praktische en professionele sturingskast met geïntegreerd elektronisch ballast (voorschakelapparaat) en LED-indicator voor monitoring en weergave levensduur van de lamp
- Sturingskast voorzien van extra lange kabel voor flexibele plaatsing
- Transparante bovenzijde lamp voor eenvoudige visuele lampinspectie
- Binnen in de RVS Duplex behuizing (ø 70mm) wordt de (reflecterende) straling tot 35% versterkt
- Model Xpert 140W is uitgerust met een amalgaam lamp, het sterkste UV-C licht waarvan het rendement beïnvloed wordt door temperatuurschommelingen. Uitgevoerd met flowswitch welke de lamp uitschakelt bij een te lage flow. Een juiste aarding is belangrijk
- Montage horizontaal en verticaal mogelijk (steunen uitwisselbaar)
- Maximale werkdruk 2 bar
- UV-C straling neutraliseert bacteriën, virussen en andere organismen en stopt hen zich te vermenigvuldigen. Kan het gebruik van chloor en andere chemicaliën tot 80% verminderen. Geen risico op overdosering

	D 0809085	D 0809086
Circulatiecapaciteit (in m ³ /uur)		
- aanbevolen	17	23
- maximaal	25	25
Tot maximale inhoud (in m ³)(indicatie, afhankelijk van factoren)	75	150
Opgenomen vermogen (Watt)	82	144
Levensduur lamp (branduren)	9000	16000
Amalgaam lamp	✗	✓
Indicator werking/efficiëntie lamp	✓	✓
Alarm voor vervanging lamp	✓	✓
Flowswitch	✗	✓
Aansluitmaten (lijmverbinding)	50F/63M	50F/63M
Afmetingen/lengte (in cm)	100	100
Gewicht (kg)	5,5	5,6

ARTIKELNUMMER	OMSCHRIJVING	€
C 0809085	UV-C systeem Blue Lagoon Xpert 80 Watt	674,00
C 0809086	UV-C systeem Blue Lagoon Xpert 140 Watt (Amalgaam)	1.126,00
C 0809092	Vervangingslamp Blue Lagoon Xpert 80 Watt	71,50
C 0809093	Vervangingslamp Blue Lagoon Xpert 140 Watt	263,00

AQUA EASY POOL UV-C



◀ **2 jaar garantie** (niet op de lamp)

Eigenschappen

- Eenvoudige, meest (milieu)vriendelijke manier om het zwem- en spawater te behandelen. Een zeer efficiënte en verantwoorde desinfectie
- In Nederland gefabriceerd, door van Remmen UV-techniek, een firma die de meest energie-efficiënte UV-producten wereldwijd realiseert
- Lage druk UV-systeem, met hoge kwaliteit lampen voor optimale desinfectie van zwemwater
- Lange levensduur lampen - 9000 branduren (model 30+/40+ zelfs 16000 branduren)-, mede dankzij Soft start ontsteking
- Lamp is te vervangen terwijl de installatie in bedrijf blijft
- Voorzien van geperforeerde tussenflens waardoor het water optimaal gespreid wordt. Een slimme en doeltreffende oplossing voor optimale werking, voor een hoger rendement. Minimaal drukverlies
- Uitgevoerd in RVS 316-L met een wanddikte van 2mm, de buitenzijde wordt gestraald
- Montage zowel horizontaal als verticaal mogelijk (model 30+/40+ niet)
- Voorzien van digitale besturingskast met digitale urenteller die de uren terug telt, met extra aansluiting voor randapparatuur
- 2 jaar fabrieksgarantie (niet op de lamp)

	D 0809015	D 0809016	D 0809017	D 0809018	D 0809019
Maximale circulatiecapaciteit (in m ³ /uur)	10	15	20	30	40
Tot maximale inhoud privé zwembad (in m ³)	45	70	90	140	180
Opgenomen vermogen (in Watt)	60	90	135	230	360
Aansluitmaten	2 x 1½" M	2 x 2" M	2 x 2" M	2 x 2½" M	2 x 3" M
Afmetingen in mm (hoogte x diepte)	657x167	1155x167	1155x174	1455x174	1738x184

(*) Ook geschikt voor spa's en andere baden met water boven de 30°C (Amalgaam UV lamp).

ARTIKELNUMMER	OMSCHRIJVING	€
D 0809015	UV-C systeem Aqua Easy Pool UV10+ - 60 Watt	1.664,00
D 0809016	UV-C systeem Aqua Easy Pool UV15+ - 90 Watt	2.049,00
D 0809017	UV-C systeem Aqua Easy Pool UV20+ - 135 Watt	2.806,00
D 0809018	UV-C systeem Aqua Easy Pool UV30+ - 230 Watt	5.522,00
D 0809019	UV-C systeem Aqua Easy Pool UV40+ - 360 Watt	7.943,00
A 0915015	Koppeling Pvc 50F x 1½"F	11,60
A 0915016	Koppeling Pvc 63F x 2"F	24,95
A 0915049	Koppeling Pvc 75F x 2½"F	108,00

POOLSQUAD

NIE
UW

MODEL	POOLSQUAD
Type display TFT	TFT
inhoud zwembad tot m3	60/80/120
pH meting	✓
Redox meting	✓
Vrij chloor meting	on demand
Temperatuur meting	✗
Extra contacten	✗
Flowbewaking	optie
Alarm meldingen	✓
Doseerpomp debiet	1.8l/h
Dichtheidsklasse	IP50
Internet module	✗

< 2 jaar garantie op behuizing + reactor

< 2+2 jaar garantie op de cel

< 3 jaar garantie op Probe pH Black

< 1 jaar garantie op Probe ORP Gold

8

Eigenschappen

- Smart Power: stroombewaking voor een stabiele productie
- Voorspellende en proportionele pH-regeling in zure (pH-) of basische (pH+) modus volgens de injectiegeschiedenis
- Controle van chloortoevoer door ORP-sonde
- Zelfreinigende cel met instelbare polariteitinversie
- Modus om de chloorproductie te verminderen na het sluiten van de afdekking
- Boost-modus : 100% superchlorering gedurende maximaal 24 uur om een verhoogde behoefte aan ontsmettingsmiddel op te vangen
- Automatische overwintering en herstart vanaf 15°C
- Meertalige communicatie-interface
- Weergave van watertemperatuur en levensduur van de cellen
- Logboek van gebeurtenissen
- Zelfdiagnoseprogramma voor eenvoudig onderhoud
- Volume zoutreservoir (l): 70
- Afmetingen reactor (mm): B 450 x H 785 x D 490
- Afmetingen bedieningspaneel (mm): B 267 x H 363 x D 166
- Gewicht reactor (kg): 15

ARTIKELNUMMER	OMSCHRIJVING	€
A 0808010	Pool squad iPO 12 pH/Rx regeling	4.655,00
A 0808011	Pool squad iPO 16 pH/Rx regeling	4.875,00
A 0808012	Pool squad iPO 23 pH/Rx regeling	5.095,00

POOLSQUAD

Voordelen

- In-situ-technologie: chloorproductie zonder toevoeging van zout aan het zwembad. Directe injectie van de natriumhydrochlorietoplossing in de leiding
- Gemakkelijk te installeren en te onderhouden: reactor voorbekabeld, klaar voor aansluiting op het hydraulische systeem
- Reactor met één unit: zouttank, onthard watertank, pekeltank, productiecel
- Economisch zoutverbruik : slechts één zoutvulling per seizoen
- Toestellen voor grotere zwembaden beschikbaar, ook vrij chloormeting is mogelijk. Vraag ons naar de mogelijkheden.
- Verwaarloosbare zoutconcentratie in het afvalwater
- Waarschuwingen: watertekort, te weinig zout, celstoring, pompstoring, Ph instelpunt overschrijding en overvoeding, watertemperatuur, hoge en lage ORP waarde : oorzaak van storing aangegeven door geschreven boodschap



Inhoud

- | | |
|------------------------------------|---|
| • Regelkast | • Temperatuursensor |
| • Reactor | • Pool Terre aardelektrode |
| • pH probe Black | • Analysekit voor zout en waterhardheid |
| • Kalibratieoplossing pH 7 & pH 10 | • Stroomkabel (2 m) |
| • ORP probe Gold | • Verloopstuk 63/50 mm x2 |
| • Kalibratieoplossing 475 mV | • Muursteun (met schroeven) |
| • Sondehouder, injectieaansluiting | • Gebruiksaanwijzing |
| • Accessoires houder met stekkers | |

Opties

- Onafhankelijke stromingsschakelaar
- Sensor voor lege pH-bussen

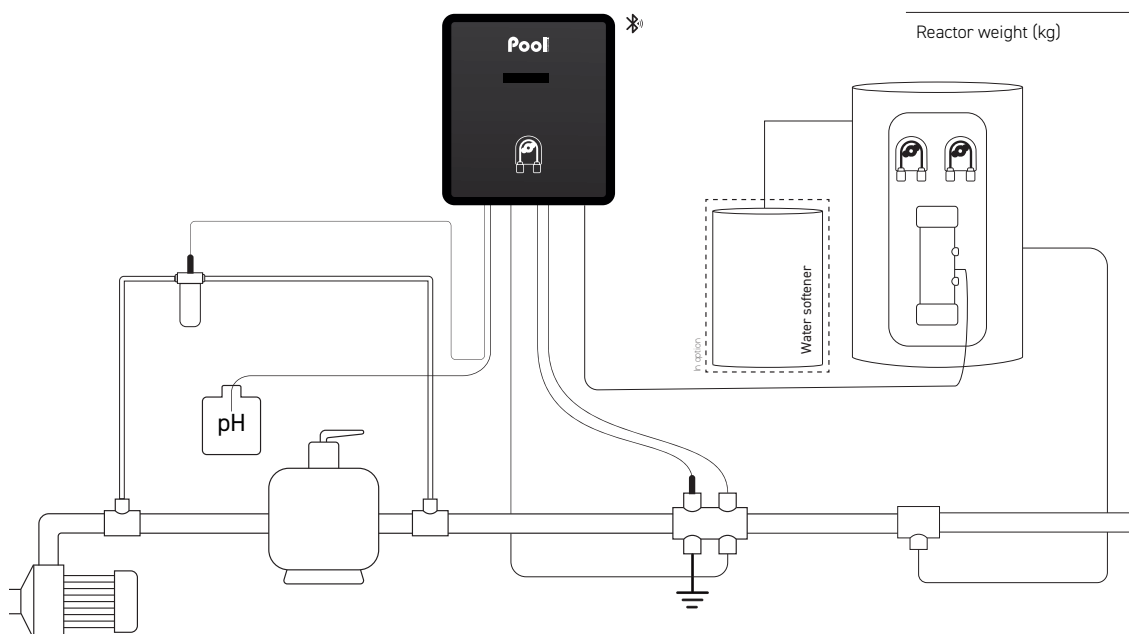

STENNER FLOC-DOS ECON LD VLOKPOMP REGELBAAR



< 2 jaar garantie

Eigenschappen

- Speciaal voor de dosering van Dryden Aqua's vloeibare producten APF® en ACO® biedt Stenner topkwaliteit vlokpompen die om kunnen gaan met kleinere doseerhoeveelheden
- Maakt continue-dosering APF® en ACO® gedurende 24 uur per dag (bij 24 uursfiltratie) in zeer kleine hoeveelheden mogelijk
- Regelbaar via een handige draaiknop aan de zijkant
- Regelbereik van 3,2 tot 160 ml/uur (met standaard slang)
- Met optionele vervangingslang inzetbaar met doseercapaciteit van 1,3 tot 70 ml/uur
- Instelbaar met draaiknop
- Maximale druk 5,5 bar, 0,17 Ampère, aansluitsnoer 1,7 meter met Euro stekker
- Inclusief reserve doseerslang, voetventiel, 5 meter PE slang 4x6mm en injectieventiel
- Wandmontage mogelijk door twee schroefbevestigingen

ARTIKELNUMMER	OMSCHRIJVING	€
D 0823003	Vlokpomp Stenner E10LHF, ECON LD series APF	593,00
B 1913116	Stenner doseerslang 3,2-160 ml/uur (type F)	33,30
B 1913117	Stenner doseerslang 1,3-70 ml/uur (type M)	33,30

8

STENNER MINI ECON FX DOSEERPOMP



< 2 jaar garantie

Eigenschappen

- Een robuuste en betrouwbare doseerpomp met een capaciteit van 3,15 liter/uur
- Bij onderhoud is de doseerslang zeer eenvoudig uit te wisselen
- Maximale druk 1,7 bar, 0,17 Ampère, aansluitsnoer 1,7 meter met Euro stekker
- Inclusief reserve doseerslang, voetventiel, 5 meter PE slang 4x6mm en injectieventiel
- Wandmontage middels twee schroefbevestigingen

ARTIKELNUMMER	OMSCHRIJVING	€
D 0823002	Doseerpomp Stenner E20 FXB, ECON FX series	357,00
B 1913114	Stenner doseerslang 3,15 l/uur (type B)	31,60

STENNER ECON VS DOSEERPOMP REGELBAAR



< 2 jaar garantie

Eigenschappen

- Een robuuste en betrouwbare doseerpomp met een regelbare capaciteit
- Ideaal voor het doseren van zuur, maar ook voor ACO®
- Tevens in te zetten bij pH-regelingen welke geen P-bereik instelling hebben zodat de snelheid van de pomp toch geregeld kan worden
- Regelbereik van 0,30 tot 2,20 liter/uur (met standaard slang) met optionele vervangings slang inzetbaar met doseercapaciteit van 0,15 tot 1,20 liter/uur
- Instelbaar met draaiknop
- Maximale druk 1,7 bar, 0,17 Ampère, aansluitsnoer 1,7 meter met Euro stekker
- Inclusief reserve doseerslang, voetventiel, 5 meter PE slang 4x6mm en injectieventiel
- Wandmontage middels twee schroefbevestigingen

ARTIKELNUMMER	OMSCHRIJVING	€
D 0823004	Doseerpomp Stenner E10VXB, ECON VX series	455,00
B 1913124	Stenner doseerslang 0,30-2,20 l/uur (type B)	33,30
B 1913122	Stenner doseerslang 0,15-1,20 l/uur (type A)	33,30

MICRODOS DOSEERPOMP



Eigenschappen

- Een prijsvriendelijk beproefd model peristaltische doseerpomp
- 8 Watt, dichtheidsklasse IP65
- Wordt geleverd inclusief aansluitmaterialen en bevestigingsmaterialen voor wandmontage
- Capaciteit 1.5 liter/uur

< 2 jaar garantie

ARTIKELNUMMER	OMSCHRIJVING	€
C 0810058	pH Microdos doseerpomp 1,5 liter/uur peristaltisch	142,00
D 1903100	Vervangingslang doseerpomp pH 1,5 l.peristaltisch	25,00



Schoon en veilig water voor iedereen



hoog zwemcomfort & gegarandeerde veiligheid



BEWEZEN PRESTATIE DOOR VALIDATIE

veilige en betrouwbare desinfectie met een UV-systeem dat doet wat het belooft.



BESTE PRIJS VOOR TOPKWALITEIT

comfortabel en hygiënisch zwemwater van topkwaliteit.



DUURZAME TECHNIEK & EFFICIËNT DESIGN

minimale onderhoudsvraag, laag energieverbruik en eenvoudig in gebruik.

meer info: www.vanremmen.nl

09

PVC

FITT B-ACTIVE

FITT IDROFLEX

FLOWVIS EN FLOWVIS DIGITAL

PVC LEIDINGEN, HULPSTUKKEN EN
APPENDAGES

PVC LIJM, REINIGER EN KIT

Inbouwdelen

Verlichting

Attracties

Foliebekleding
en randtegels

Filtechtechniek

Pomptechniek

Verwarming en besturingen

Meet- en regeltechniek

PVC

9

Accessoires

Afdekkingen

Onderhoud

Index

FITT B-Active: resistant, flexible, safe

FITT B-Active Flex : the EVOTECH technology makes the hose 6 times more resistant to cracking than other hoses - based on the requirements of the EN ISO 3994 standard -, and protects it whilst preserving the high flexibility and narrow bending radius characteristics.

FITT B-Active Rigid : the SHOCK WAVE technology makes the pipe 40 times more shock resistant than the minimum required by the EN ISO 1452 standard, and therefore ideal for use even at the lowest temperatures.

FITT B-Active Flex & Rigid can be perfectly integrated in all projects, ensuring maximum safety, resistance and duration.

bactive.fitt.com
FITT.com



*FITT offers a 10-year guarantee together with a special 10-year insurance coverage.



FITT B-Active Flex



FITT B-Active Rigid

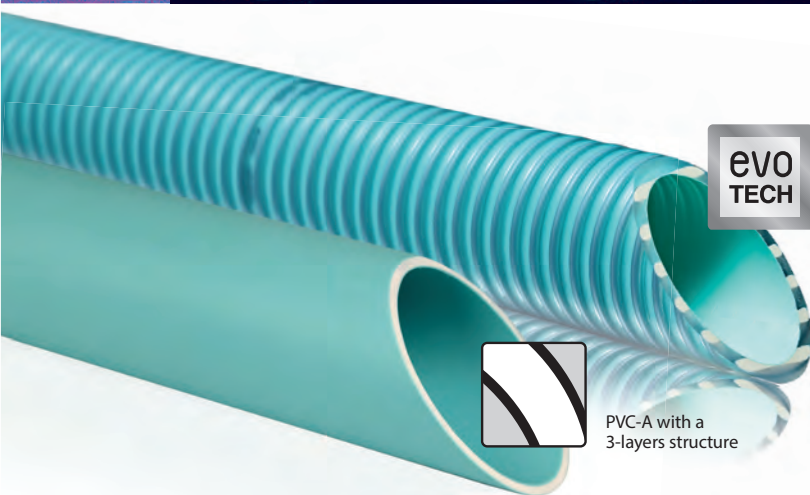

Even more resistant to cracking



PVC-A with a 3-layers structure



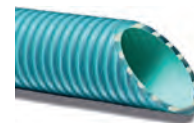

FITT B-ACTIVE FLEX

FITT B-Active Flex is een spiraalslang van PVC, aan de binnenzijde voorzien van een chloorbestendige beschermlaag (gepatenteerd *Chlorine Defence System*), robuuste versterkingsspiraal van PVC tegen platdrukken (gepatenteerde D-vorm) en aan de buitenzijde voorzien van een spiraalvormige bekleding tegen scheuren (gepatenteerde *Spiral Protection Barrier*). Zuig- en persslangen uit de serie FITT B-Active Flex zijn ideaal voor inbouwzwembaden en spa's. 100% Made in Italy.

Uitwendige ø (mm)	Bedrijfsdruk (bar)	Barstdruk (bar)	Vacuüm (mH ₂ O)	Buigstraal (mm)
50	6	18	9	125
63	4	12	9	165

Voldoet aan de Europese Verordening (EU) Nr. 10/2011 wat levensmiddelsimulanten A betreft. Onderworpen aan (mechanische en chemische) weerstandspoeven, zowel inhouse als in samenwerking met het laboratorium DTG van de universiteit Padua. Door TÜV gecertificeerd (testrapport nr. MEC16173.00). Bedrijfstemperatuur: -10°C/+60°C.

ARTIKELNUMMER	OMSCHRIJVING	€
A 0902051	Fitt B-ACTIVE D50 - 25m	201,00
A 0902064	Fitt B-ACTIVE D63 - 25m	251,00

FITT IDROFLEX

- Gekalibreerd aan buitenzijde voor perfecte verlijming met standaardfittingen
- Hoge buigzaamheid
- Voldoet aan UNI en ISO 3994 en door TÜV gecertificeerde kwaliteit.
- Op aanvraag leverbaar in het grijs
- Spiraalslang van glad PVC (binnen- en buitenzijde)
- Bedrijfstemperatuur -5°C tot +50°C



ARTIKELNUMMER	OMSCHRIJVING	€
A 0902052	Fitt Idroflex D50 - 25m	126,00
A 0902065	Fitt Idroflex D63 - 25m	193,00

FLOWVIS®



Eigenschappen

FlowVis® is de meest geavanceerde, betaalbare en betrouwbare flowmeter, speciaal ontworpen voor zwembaden, spa's, fontein en waterpartijen. Ingenieur in concept en feilloos in werking, FlowVis® is een revolutie in betrouwbare flowmeting!

Met FlowVis® kunt u de snelheid van uw pomp correct instellen, om de filtratieprestaties en het waterverbruik te optimaliseren en maximale energiebesparing te garanderen.



Duidelijke, stabiele aflezing in m³/h

FlowVis® blijft niet hangen en geeft geen onnauwkeurige metingen. Behoudt de nauwkeurigheid, zelfs met lucht in het systeem.

Uniek gepatenteerd ontwerp 2 in 1: flowmeter + terugslagklep

FlowVis® is meer dan alleen een flowmeter, het is ook een volledig werkende terugslagklep (modellen DN40 / d50mm & DN50 / d63mm)

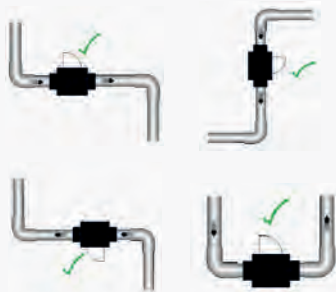
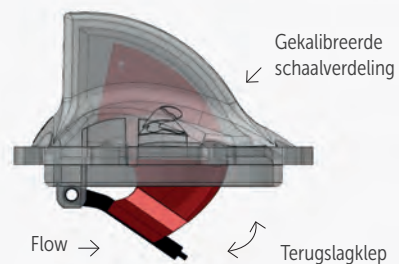

Eenvoudig te installeren

Installeert snel en gemakkelijk zonder kalibratie. Installeert zonder de noodzaak van rechte leiding voor of na de FlowVis®. Kan direct naast andere fittingen worden geïnstalleerd.

Kan horizontaal, verticaal of ondersteboven geïnstalleerd worden!

FLOWVIS®

NIE
UW

De FlowVis® digitale flowmeter is ontworpen met het oog op nauwkeurigheid en betrouwbaarheid, maar zijn indrukwekkende >98% nauwkeurigheid en ongeëvenaarde betrouwbaarheid zijn slechts een uitgangspunt.



FlowVis® Digital
Installatie video

Het vermogen om te communiceren met andere apparatuur en een compromisloze bouwkwiteit maakt FlowVis® onderscheidend.

Turnover in uren

Zorgt ervoor dat u de minimale turnover voor uw zwembad of spa realiseert. FlowVis® Digital is de eerste en enige flowmeter die de huidige turnover weergeeft.

Uitlezing op afstand

Elimineert problemen om toegang te krijgen tot de flowmeter in krappe ruimtes.

Debiet alarmen

Stel minimum- en maximum debietalarmen in om ervoor te zorgen dat uw systeem werkt zoals gewenst.



Nauwkeurig debiet

In de fabriek gekalibreerd om een nauwkeurigheid van 0,02% te realiseren. In tegenstelling tot andere digitale flowmeters, wordt FlowVis® geprogrammeerd met een eenvoudige selectie van 4 DIP-schakelaars.

Achteraf in te bouwen

De FlowVis® Digital voor wandmontage kan achteraf worden gemonteerd op nieuwe of bestaande FlowVis® installaties voor eenvoudige toegang tot een nauwkeurige flowmeting.

Aanpasbare weergave van het debiet

Digitale en grafische weergave van het debiet met verschillende meeteenheden (m³/h, liter/minuut, US gpm)

ARTIKELNUMMER	OMSCHRIJVING	€
ANALOG		
C 0946250	FlowVis flowmeter DN40/50mm, 2,4 - 21m ³ /h	245,00
C 0946251	FlowVis flowmeter DN50/63mm, 2,4 - 24m ³ /h	245,00
C 0946254	FlowVis flowmeter DN65/75mm, 7 - 43m ³ /h	245,00
DIGITAAL		
C 0946255	FlowVis flowmeter DIGITAL DN50/63mm, 2,4 - 24m ³ /h	285,00
C 0946256	FlowVis flowmeter DIGITAL DN65/75mm, 7 - 43m ³ /h	285,00
C 0946257	FlowVis digital display	1.005,00

CAPACITEITSTABEL PVC BUIS

(Ø IN MM) V=M/SEC	Ø20	Ø25	Ø32	Ø40	Ø50	Ø63	Ø75	Ø90	Ø110	Ø125	Ø140	Ø160	Ø180	Ø200	Ø225	Ø250	Ø310
0,5	0,4	0,7	1,2	2	3	4,8	6,7	9,5	15	19	23	31	43	57	68	84	135
0,6	0,5	0,8	1,4	2,3	3,6	5,7	8	11,5	18	22	28	38	51,6	67,8	81,6	100,8	162
0,7	0,6	1	1,6	2,7	4,2	6,7	9,4	13,5	21	26	33	44	60,2	79,1	95,2	117,6	189
0,8	0,7	1,1	1,8	3,1	4,8	7,6	10,8	15,5	24	30	38	50	68,8	90,4	108,8	134,4	216
0,9	0,8	1,3	2,1	3,5	5,2	8,6	12,1	17,5	27	34	42	57	77,4	101,7	122,4	151,2	243
1	0,85	1,4	2,3	3,9	6	9,5	13,5	19,5	30	37	47	63	86	113	136	168	270
1,1	0,9	1,5	2,5	4,3	6,6	10,4	14,9	21,5	33	41	52	69	94,6	124,3	149,6	184,8	297
1,2	1	1,7	2,8	4,7	7,2	11,4	16,2	23,5	36	45	56	76	103,2	135,6	163,2	201,6	324
1,3	1,1	1,8	3	5,1	7,8	12,3	17,6	25,5	39	49	61	82	111,8	146,9	176,8	218,4	351
1,4	1,2	2	3,2	5,5	8,4	13,3	18,9	27,5	42	52	66	88	120,4	158,2	190,4	235,2	378
1,5	1,3	2,1	3,5	5,9	9	14,3	20,2	29	45	56	70	94	129	169	204	252	405
1,6	1,4	2,2	3,7	6,2	9,6	15,2	21,6	31	48	60	75	101	137,6	180,8	217,6	268,8	432
1,7	1,5	2,4	3,9	6,6	10,2	16,2	22,9	33	51	64	80	107	146,2	192,1	231,2	285,6	459
1,8	1,6	2,5	4,1	7	10,8	17,1	24,3	35	54	67	85	113	154,8	203,4	244,8	302,4	486
1,9	1,7	2,7	4,4	7,4	11,4	18,1	25,6	37	57	71	89	120	163,4	214,7	258,4	319,2	513
2	1,7	2,8	4,6	7,7	12	19,1	27	39	60	75	94	126	172	226	272	336	540
2,1	1,8	2,9	4,8	8,2	12,6	20	28,4	41	63	78	99	132	180,6	237,3	285,6	352,8	567
2,2	1,9	3,1	5,1	8,6	13,2	21	29,7	43	66	82	103	139	189,2	248,6	299,2	369,6	594
2,3	2	3,2	5,3	9	13,8	21,9	31,1	45	69	86	108	145	197,8	259,9	312,8	386,4	621
2,4	2,1	3,3	5,5	9,4	14,6	22,9	32,4	47	72	90	113	151	206,6	271,2	326,4	403,2	648
2,5	2,2	3,5	5,8	9,8	15	23,8	33,7	48,5	75	93	118	157	215	283	340	420	675
2,6	2,3	3,6	6	10,1	15,6	24,7	35,1	50,5	78	97	122	164	223,6	293,8	353,6	436,8	702
2,7	2,4	3,8	6,2	10,5	16,2	25,7	36,4	52,5	81	100	127	170	232,2	305,1	367,2	453,6	729
2,8	2,4	3,9	6,4	10,9	16,8	26,6	37,8	54,5	84	105	132	176	240,8	316,4	380,8	470,4	756
2,9	2,5	4	6,7	11,3	17,4	27,6	39,1	56,5	87	108	136	182	249,4	327,7	394,4	487,2	783
3	2,5	4,1	6,9	11,6	18	28,5	40,5	58,5	90	112	141	189	258	339	406	504	810

CAPACITEITSTABEL PVC SLANG

(Ø in mm) V=m/sec	Ø 32	Ø 40	Ø 50	Ø 63	Ø 75
0,5	0,99	1,63	2,45	4,27	6,01
0,6	1,14	1,96	3,04	5,13	7,21
0,7	1,33	2,28	3,55	5,98	8,42
0,8	1,52	2,61	4,06	6,84	9,62
0,9	1,71	2,94	4,57	7,69	10,82
1	1,91	3,26	5,08	8,55	12,03
1,1	2,1	3,59	5,59	9,4	13,23
1,2	2,29	3,92	6,09	10,26	14,43
1,3	2,48	4,24	6,6	11,11	15,63
1,4	2,67	4,57	7,11	11,97	16,84
1,5	2,86	4,9	7,62	12,82	18,04
1,6	3,05	5,22	8,13	13,68	19,24
1,7	3,24	5,55	8,64	14,53	20,45
1,8	3,43	5,88	9,14	15,39	21,65
1,9	3,62	6,2	9,65	16,24	22,85
2	3,82	6,53	10,16	17,1	24,06

(Ø in mm) V=m/sec	Ø 32	Ø 40	Ø 50	Ø 63	Ø 75
2,1	4,01	6,86	10,67	17,95	25,26
2,2	4,2	7,18	11,18	18,81	26,46
2,3	4,39	7,51	11,69	19,66	27,66
2,4	4,58	7,84	12,19	20,52	28,87
2,5	4,77	8,17	12,7	21,37	30,07
2,6	4,96	8,49	13,21	22,23	31,27
2,7	5,15	8,82	13,72	23,08	32,48
2,8	5,34	9,15	14,23	23,94	33,68
2,9	5,53	9,47	14,74	24,79	34,88
3	5,73	9,8	15,24	25,65	36,09

OVERLOOP (VRIJE VAL) = 0.5 M/SEC

ZUIGBEREIK = 1.0 - 1.2 M/SEC

DRUKBEREIK = 1.5 - 2.0 M/SEC

ASTORE PVC

DRUKBUIS 5 METER

ARTIKELNUMMER	OMSCHRIJVING	€
A 0901205	Drukbus 5 meter, D50	17,00
A 0901206	Drukbus 5 meter, D63	21,00



SOK

ARTIKELNUMMER	OMSCHRIJVING	€
A 0915315	Sok D50	2,00
A 0915316	Sok D63	3,00

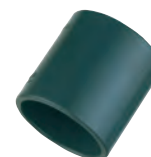

EINDKAP

ARTIKELNUMMER	OMSCHRIJVING	€
A 0915628	PVC Eindkap D50 PN16	2,00
A 0915629	PVC Eindkap D63 PN16	2,00



KNIE (90°)

ARTIKELNUMMER	OMSCHRIJVING	€
A 0915065	Knie 90° - lijm D50	3,00
A 0915066	Knie 90° - lijm D63	4,00



KNIE (45°)

ARTIKELNUMMER	OMSCHRIJVING	€
A 0915135	Knie 45° - lijm D50	3,00
A 0915136	Knie 45° - lijm D63	4,00



T-STUK (90°)

ARTIKELNUMMER	OMSCHRIJVING	€
A 0915185	T-stuk 90° - lijm D50	3,00
A 0915186	T-stuk 90° - lijm D63	4,00



ASTORE PVC

T-STUK (45°)

ARTIKELNUMMER	OMSCHRIJVING	€
A 0915296	T-stuk 45° - lijm D50	7,00
A 0915297	T-stuk 45° - lijm D63	10,00



VERLOOP T-STUK (90°)

ARTIKELNUMMER	OMSCHRIJVING	€
A 0915248	Verloop T-stuk D50 x D32 x D50	5,00
A 0915249	Verloop T-stuk D63 x D32 x D63	7,00

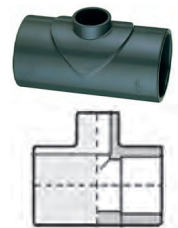

VERLOOPRING

ARTIKELNUMMER	OMSCHRIJVING	€
A 0915532	Verlooprings D50 x D32	2,00
A 0915537	Verlooprings D63 x D50	2,00
A 0915540	Verlooprings D75 x D50	4,00
A 0915541	Verlooprings D75 x D63	7,00



VERLOOPSOK

ARTIKELNUMMER	OMSCHRIJVING	€
A 0915403	Verloopsok D63 x D50	3,00
A 0915407	Verloopsok D75 x D63	5,00



KRUISSTUK

ARTIKELNUMMER	OMSCHRIJVING	€
A 0915305	PVC-kruisstuk 50 mm	8,00
A 0915306	PVC-kruisstuk 63 mm	11,00



ASTORE PVC

PUNTSTUK MET BUITENDRAAD

ARTIKELNUMMER	OMSCHRIJVING	€
A 0915479	Puntstuk D50/D63 x M 1 1/2	4,00
A 0915509	Puntstuk D50/D63 x M 2"	3,00
A 0915510	Puntstuk D63/D75 x M 1 1/2	5,00
A 0915511	Puntstuk D63/D75 x M 2"	5,00

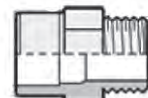

DRAADSOK MET BINNENDRAAD VERSTEVIGD

ARTIKELNUMMER	OMSCHRIJVING	€
A 0915440	Draadsok F D50 x F 1 1/2	8,85
A 0915441	Draadsok F D63 x F 2"	13,45

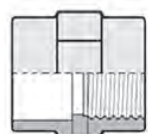

RECHT T-STUK (90°) MET BINNENDRAAD

ARTIKELNUMMER	OMSCHRIJVING	€
A 0915212	Reductie T-stuk D50 x F 1 1/2" x D50	12,00
A0915211	Reductie T-stuk D50 x F 3/4" x D50	9,05

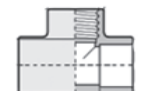

ZICHTGLAS

Eigenschappen

- 2 lijmverbindingen
- Ontwerp met bout en schroef
- Roestvrijstalen versteviging
- PN10

ARTIKELNUMMER	OMSCHRIJVING	€
A 0941050	Transparant zichtglas diam 50mm	30,00
A 0941063	Transparant zichtglas diam 63mm	37,00
A 0941075	Transparant zichtglas diam 75mm	96,00

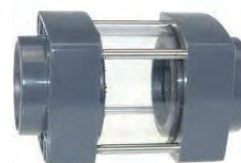

ASTORE PVC

DRIEDELIGE WARTELKOPPELING – LIJM

ARTIKELNUMMER	OMSCHRIJVING	€
A 0915005	3-Delige koppelingen - D50	7,65
A 0915006	3-Delige koppelingen - D63	11,40



DRIEDELIGE WARTELKOPPELING – SCHROEFDRAAD MET O-RING

ARTIKELNUMMER	OMSCHRIJVING	€
A 0915025	3-Delige koppelingen D50 x M 1 1/2	11,50
A 0915026	3-Delige koppelingen D63 x M 2"	19,50



2-WEG KOGELAFSLUITER

ARTIKELNUMMER	OMSCHRIJVING	€
A 0921050	2-Weg kogelafsluiters D50	26,25
A 0921063	2-Weg kogelafsluiters D63	39,80



3-WEG KOGELAFSLUITER

ARTIKELNUMMER	OMSCHRIJVING	€
A 0921051	3-Weg kogelafsluiters D50	70,00
A 0921064	3-Weg kogelafsluiters D63	92,00



ELEKTRISCHE KOGELAFSLUITER 230V

ARTIKELNUMMER	OMSCHRIJVING	€
A 0931113	Elektrische 2-weg klep S6 D50 PVC 230V-ECO	607,00
A 0931115	Elektrische 2-weg klep S6 D63 PVC 230V-ECO	667,00
A 0931307	Elektrische 3-weg klep S4 D50 PVC 230V-ECO	668,00
C 0931114	Kogelafsluiter 2-weg Pvc met servomotor ø50mm - 12-24 V AC/DC	604,00
C 0931116	Kogelafsluiter 2-weg Pvc met servomotor ø63mm - 12-24 V AC/DC	659,00
C 0931308	Kogelafsluiter 3-weg Pvc met servomotor ø50mm - 12-24 V AC/DC	709,00
C 0758024	Solarklep 3-weg Praher PVC ø 63mm - 230 V	1.137,00
C 0758025	Solarklep 3-weg Praher PVC ø 63mm - 12-24 V AC/DC	1.043,00



ASTORE PVC

TERUGSLAGKLEPPEN

ARTIKELNUMMER	OMSCHRIJVING	€
A 0936050	Terugslagkleppen D50	32,00
A 0936063	Terugslagkleppen D63	43,00



AANBOORZADELS

ARTIKELNUMMER	OMSCHRIJVING	€
A 0911548	Aanboorzadels, versterkt D50 x 1/2"	4,00
A 0911549	Aanboorzadels, versterkt D50 x 3/4"	3,00
A 0911563	Aanboorzadels, versterkt D63 x 1/2"	4,00



BUISKLEMMEN

ARTIKELNUMMER	OMSCHRIJVING	€
A 0905005	Muurbevestigingen D50	2,00
A 0905006	Muurbevestigingen D63	3,00
A 0905007	Muuropvulblok D50	1,00
A 0905008	Muuropvulblok D63	2,00



BOCHT UIT BUIS

ARTIKELNUMMER	OMSCHRIJVING	€
A 0914205	PVC 90° Lange bocht D50	12,00
A 0914206	PVC 90° Lange bocht D63	21,00



GEREEDSCHAP

KABELZAAG

Voor het doorzagen van kunststof buizen van PVC, PVC-C, polypropyleen (PP) en polyethyleen (PE). Ideaal voor gebruik op moeilijk bereikbare plaatsen.

ARTIKELNUMMER	OMSCHRIJVING	€
A 0989053	Kabelzaag	25,00



TEFLON TAPE EN KOLMAT AFDICHTINGSMIDDEL

Voor het afdichten van conische en cilindrische schroefdraadverbindingen van metaal. Geschikt voor (drink)water, stoom, gas, LPG, glycol, (pers)lucht, verdunde zuren en basen.

ARTIKELNUMMER	OMSCHRIJVING	€
A 0989002	Kolmat geïmpregneerde, vezelversterkte afdichtingsband 14mm x 15m	7,00
A 0989001	Teflon tape op rol	1,90



SFT-101 REPAIR

SFT-101 REPAIR is een universele zelffuserende, afdichtende en isolerende reparatietape op siliconenbasis. Voor snelle en eenvoudige reparaties van lekken in leidingen, buizen, fittingen, sifons en slangen. Ook geschikt voor het afdichten (waterdicht maken) van elektrische aansluitingen en voor het isoleren en beschermen van elektrische stekkers en kabels.

ARTIKELNUMMER	OMSCHRIJVING	€
A 0989004	Self fusing Tape SFT-101	16,00



GRIFFON

Speciaal voor de vakman biedt Griffon een ruim assortiment oplossingsgerichte kwaliteitsproducten. Hiermee staat Griffon garant voor een compleet aanbod voor de sanitair- en installatiebranche, bijvoorbeeld irrigatie, tuinbouw, zwembadbouw, bouw- en infrastructuurtechniek.

UNI-100® XT

Sneldrogende, thixotrope harde PVC-lijm voor het verlijmen van buizen, moffen en fittingen met nauwe en ruime passing (spleetvullend) in druk- en afvoersystemen. Geschikt voor buizen met diameter 315 mm. Max. 16 bar (PN 16). Maximale tolerantie: 0,8 mm spleetpassing / 0,2 mm perspassing.



Eigenschappen

- Met speciale borstel
- Met snelsluiting
- THF-vrij
- Thixotroop
- Spleetvullend
- Droog-/uithardingstijd (zie tabel)

Ø	16-63 mm		75 - 110 mm		125 - 400 mm	
	10 BAR	16 BAR	10 BAR	16 BAR	5 BAR	10 BAR
+5°C - +10°C	12 Hours	24 Hours	24 Hours	48 Hours	36 Hours	72 Hours
> +10°C	4 Hours	8 Hours	8 Hours	16 Hours	12 Hours	24 Hours

ARTIKELNUMMER	OMSCHRIJVING	€
A 0951012	Griffon UNI-100 XT - 250 ml	12,00
A 0951013	Griffon UNI-100 XT - 1000 ml	36,00

UNI-100®

ARTIKELNUMMER	OMSCHRIJVING	€
A 0951005	PVC-Lijm PVC-U Griffon UNI 500 ml	25,75
A 0951010	PVC-Lijm PVC-U Griffon UNI 1000 ml	43,05
A 0951011	PVC-Lijm PVC-U Griffon UNI 5000 ml	221,00



WDF-05®

Sneldrogende, thixotrope harde PVC-lijm voor het verlijmen van buigzame buizen (slangen) en onbuigzame buizen uit PVC, moffen en fittingen met nauwe en ruime passing (spleetvullend) in druk- en afvoersystemen. Uitermate geschikt voor toepassingen onder vochtige omstandigheden, zoals bij zwembaden en whirlpools. Geschikt voor diameters ≤ 160 mm. Max. 16 bar (PN 16). Maximale tolerantie: 0,8 mm spleetpassing (slangen 0,3 mm) / 0,2 mm perspassing.

ARTIKELNUMMER	OMSCHRIJVING	€
A 0951015	Griffon WDF-05, 250 ml	18,40
A 0951016	Griffon WDF-05, 500 ml	30,90



GRIFFON

PVC REINIGER

Voor het reinigen en ontvetten van te verbinden buizen, moffen en fittingen van (hard) PVC, PVC-C en ABS. Tevens geschikt voor het verwijderen van niet-uitgeharde lijmresten en het reinigen van kwasten en gereedschap.

ARTIKELNUMMER	OMSCHRIJVING	€
A 0951001	PVC cleaner 1L	29,55



AQUA MAX

Voor het lijmen, bevestigen en afdichten van vrijwel alle materialen op vrijwel alle oppervlakken. Uitermate geschikt voor zwembadbouw, vijvers en landbouw. Geschikt voor allerlei toepassingen in en rond het zwembad, zoals voor skimmers, randen, tegels, riolering, dakbedekking, afvoerleidingen en dilatatievoegen. Ook geschikt voor toepassingen rond vijvers, zoals riolering, leidingen en vijverranden. Niet geschikt voor PE, PP, PTFE, PA (nylon), bitumen, zuiver gips en acrylglas.

Eigenschappen

- (Chloor-/zee)waterbestendig
- UV-bestendig
- Extreem hoge eindsterkte
- Extreem hoge, blijvende elasticiteit
- Extreem hoog vullend vermogen
- Goede opstaande kracht
- Krimpt niet; 100% lijm
- Oplosmiddelvrij
- Geen vervuiling van voegranden
- Bestand tegen temperaturen van -40°C tot +100°C
- Overschilderbaar

ARTIKELNUMMER	OMSCHRIJVING	€
E 0757009	Aqua Max koker/cartouche	21,00



INNOTEC

ONDERWATERKIT

Voor afdichting/repairatie van natte delen, ook onder water te gebruiken. De beste kit denkbaar.

ARTIKELNUMMER	OMSCHRIJVING	€
E 0757005	Innotec onderwaterkit watervast 290ml - wit	37,95
E 0757006	Innotec onderwaterkit watervast 290ml - zwart	37,95
E 0757007	Innotec onderwaterkit watervast 290ml - grijs	37,95



10

ACCESSOIRES

ZWEMBADTRAPPEN RVS

GRIJPBEUGELS RVS

WATERATTRACTIES

DOUCHES

Inbouwdelen

Verlichting

Attracties

Foliebekleding
en randtegels

Filbertechniek

Pomptechniek

Verwarming en besturingen

Meet- en regeltechniek

PVC

Accessoires

10

Afdekkingen

Onderhoud

Index

ZWEMBADTRAPPEN

Ø 43, RVS AISI 316 met gepolijste afwerking. Leverbaar met dubbele veiligheidstrede (optie). Voorzien van ankers met aarding, rozetten en rubberen stootdoppen.

INHANGTRAP WIJD MODEL AISI 316 MET ANTISLIPTREDEN



	REFERENTIE	OMSCHRIJVING	€
1	C 1001455	Zwembadtrap standaard Rvs316 - breedte model 2 treden	244,00
2	C 1001456	Zwembadtrap standaard Rvs316 - breedte model 3 treden	357,00
3	C 1001457	Zwembadtrap standaard Rvs316 - breedte model 4 treden	494,00
4	C 1001458	Zwembadtrap standaard Rvs316 - breedte model 5 treden	464,00
	C 1089004	PPG dubbele veiligheidstrede Rvs 316	163,00

#	a	b	c	d	e	f	kg
1	664	610	250	696	200	500	10,0
2	664	610	250	946	200	500	11,8
3	664	610	250	1196	200	500	13,2
4	664	610	250	1446	200	500	14,0

*mm

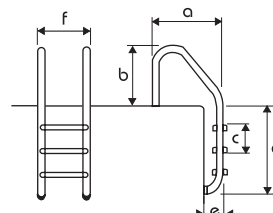

INHANGTRAP ENG MODEL AISI 316 MET ANTISLIPTREDEN



	REFERENTIE	OMSCHRIJVING	€
1	C 1001460	Zwembadtrap muur Rvs 316 - eng model 2 treden	382,00
2	C 1001461	Zwembadtrap muur Rvs 316 - eng model 3 treden	457,00
3	C 1001462	Zwembadtrap muur Rvs 316 - eng model 4 treden	512,00
4	C 1001463	Zwembadtrap muur Rvs 316 - eng model 5 treden	474,00
	C 1089004	PPG dubbele veiligheidstrede Rvs 316	163,00

#	a	b	c	d	e	f	kg
1	357	610	250	696	200	500	10,0
2	357	610	250	946	200	500	11,8
3	357	610	250	1196	200	500	13,2
4	357	610	250	1446	200	500	14,0

*mm

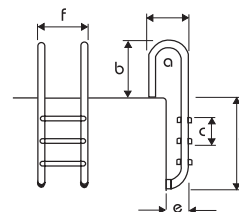

INHANGTRAP PARALLEL-LOOK SERIE



	REFERENTIE	OMSCHRIJVING	€
1	C 1001465	Zwembadtrap parallel Rvs 316 - 3 treden	457,00
2	C 1001466	Zwembadtrap parallel Rvs 316 - 4 treden	512,00

#	a	b	c	d	e	f
1	561	610	250	946	207	500
2	561	610	250	1136	207	500

*mm

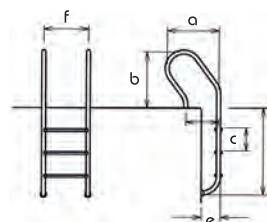

ZWEMBADTRAPPEN

TWEEDELIGE LADDER AISI 316 MET ANTISLIPTREDEN

Tweedelige ladder AISI 316 met antislip treden, voorzien van ankers met aansluitsets voor liner + aardingsplug, rozetten en rubberen stootdoppen.



	REFERENTIE	OMSCHRIJVING	€
1	C 1001472	Zwembadtrap Rvs 316 2-delig model - 3 treden	795,00
2	C 1001473	Zwembadtrap Rvs 316 2-delig model - 4 treden	961,00
3	C 1001474	Zwembadtrap Rvs 316 2-delig model - 5 treden	1.031,00
	C 1089004	PPG dubbele veiligheidstrede Rvs 316	163,00

#	a	b	c	d	e	f	g	kg
1	440	778	250	765	200	500	225	22,5
2	440	778	250	1015	200	500	225	23,5
3	440	778	250	1265	200	500	225	24,5

*mm

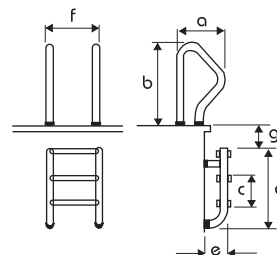

In overeenstemming met de Europese norm



VEILIGHEIDSTREDE AISI 316

REFERENTIE	OMSCHRIJVING	€
C 1089004	PPG dubbele veiligheidstrede Rvs 316	163,00

REFERENTIE	OMSCHRIJVING	€
C 1090013	PPG bevestigingsvoet tbv trap, set 2 stuks	19,00
C 1090014	PPG bevestigingsvoet Rvs tbv trap, set 2 stuks	97,00
C 1003041	PPG klapscharnier+montageflens terrasbevestiging	321,00
C 1003042	PPG trapbumper, set 2 stuks	5,00
C 1003043	PPG trapbumper met kogel, set 2 stuks	26,00
A 1003044	Astral klapscharnier	237,00



C 1090013



C 1090014



C 1003041



C 1003042



C 1003043



C 1003044

GRIJPBEUGELS

Eigenschappen

- Handleuningen met ankers of met flenzen
- Buis Ø 43, ergonomisch ontwerp en gepolijste afwerking
- Geleverd met alle installatiebenodigdheden

HANDLEUNINGEN VOOR LADDER

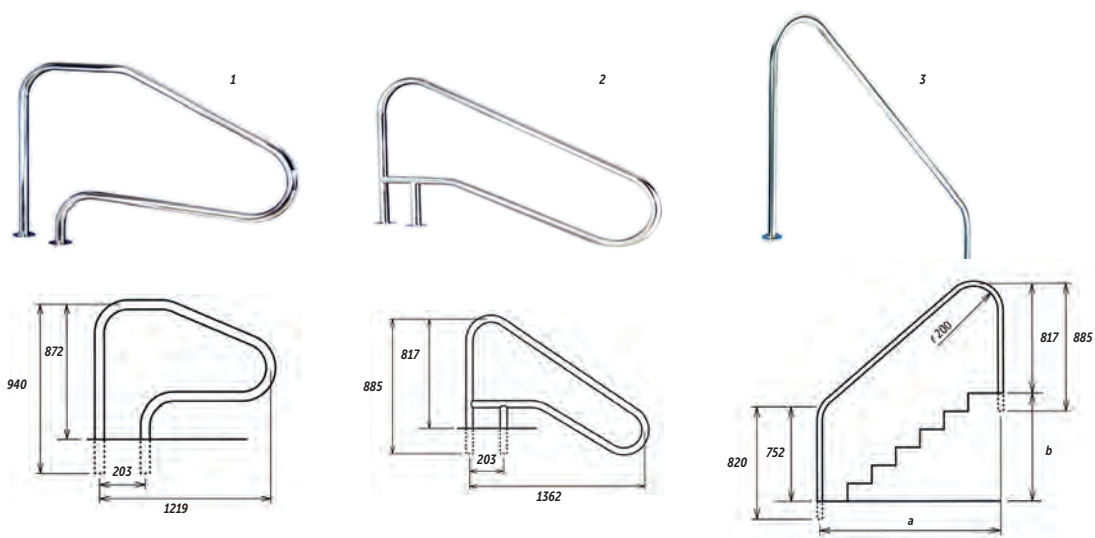

REFERENTIE	OMSCHRIJVING	€
1 C 1011111	PPG grijpbeugel FX-01 voor inlooptrap Rvs 316	361,00
2 C 1011114	PPG grijpbeugel FX-03 voor inlooptrap Rvs 316	378,00
3 C 1011122	PPG trapleuning FX-005 voor inlooptrap Rvs 316	320,00

WATERATTRACTIES

NIE
UW

WATERGORDIJN MAUI

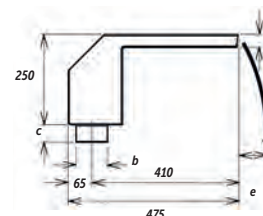
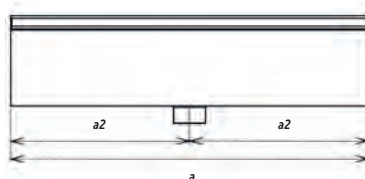

Eigenschappen

- b = aansluiting met binnendraad (F)
- Debiet: 10 m³/h (300 mm) – 20 m³/h (500 mm) – 40 m³/h (1000 mm)
- Aanbevolen pomp:
0,33 kW (300 mm), 0,55 kW (500 mm), 2,2 kW (1000 mm)

COD.	a	b	c	d	e
C 0323105	300	2"	42	25	270
C 0323106	500	2"	42	25	250
C 0323107	1000	3"	48	35	260

REFERENTIE	OMSCHRIJVING	€
C 0323105	PPG muurmodel watergordijn Rvs 316 Maui	744,00
C 0323106	PPG muurmodel watergordijn Rvs 316 Maui	1.307,00
C 0323107	PPG muurmodel watergordijn Rvs 316 Maui	1.640,00

WATERGORDIJN MINI BALI

NIE
UW



C 0323111

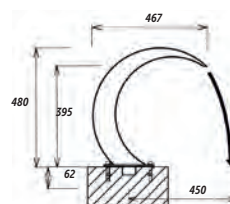
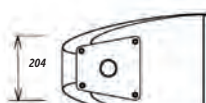

Eigenschappen

- Verankering als optie (niet bijgeleverd)
- Aansluiting met binnendraad (F): 1 1/2"
- Debiet: 20 m³/h
- Aanbevolen pomp: PPG 16

REFERENTIE	OMSCHRIJVING	€
C 0323109	PPG watergordijn Rvs 304 mini Bali - geborsteld	1.224,00
C 0323110	PPG watergordijn Rvs 316 mini Bali - geborsteld	1.825,00
C 0323111	PPG instortanker tbv watergordijn mini Bali	428,00

WATERATTRACTIES

NIE
UW

WATERGORDIJN BALI



C 0323102



C 0323102

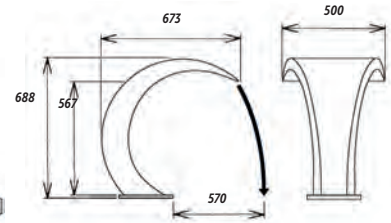
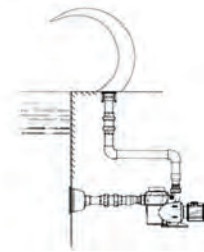

Eigenschappen

- Verankering nodig (niet bijgeleverd)
- Debiet: 30 m³/h
- Aanbevolen pomp: PPG 24

REFERENTIE	OMSCHRIJVING	€
C 0323100	PPG watergordijn Rvs 316 Bali - gepolijst	2.737,00
C 0323101	PPG watergordijn Rvs 316 Bali - geborsteld	2.262,00
C 0323102	PPG instortanker tbv watergordijn Bali	620,00
C 0323103	PPG sierflens Rvs 316 - gepolijst	307,00
C 0323104	PPG sierflens Rvs 316 - geborsteld	324,00



WATERATTRACTIES

**NIE
UW**

CANON JET TAHITI



Eigenschappen

- Geen verankering nodig
- Aansluiting met buitendraad (M): 1 1/2" Ø 43 mm
- Debiet: 6 m³/h
- Aanbevolen pomp: 0,33 KW
- Spuitmond D niet bijgeleverd

REFERENTIE	OMSCHRIJVING	€
C 0323115	PPG waterkanon Rvs 316 Tahiti	283,00

SPUITMOND A



REFERENTIE	OMSCHRIJVING	€
C 0323116	TPPG spuitmond Rvs 316 model A	139,00

SPUITMOND C



REFERENTIE	OMSCHRIJVING	€
C 0323118	PPG spuitmond Rvs 316 model C	164,00

SPUITMOND B



REFERENTIE	OMSCHRIJVING	€
C 0323117	PPG spuitmond Rvs 316 model B C	116,00

SPUITMOND D



REFERENTIE	OMSCHRIJVING	€
C 0323119	PPG spuitmond Rvs 316 model D	178,00

DOUCHES

JEE-O ORIGINAL SERIE

Deze unieke douche maakt indruk door het fraaie en exclusieve design. Verkrijgbaar in diverse modellen, standaard uitgevoerd met een eenvoudig te bedienen mengkraan (open-dicht / warm-koud). Geborsteld RVS in standaarduitvoering met 2 jaar garantie.



C 1021210



C 1021232

REFERENTIE	OMSCHRIJVING	€
 C 1021210	Douche Rvs geborsteld Jee-O Original 01	1.795,00
C 1021232	Douche Rvs geborsteld Jee-O Original shower push	1.830,00

Optie: vorstvrij voor alle weersomstandigheden

De optie 'vorstvrij voor alle weersomstandigheden' is een ingebouwde thermostaatkraan en schakelaar die uw douche klaar maakt voor gebruik het hele jaar door.

REFERENTIE	OMSCHRIJVING	€
 C 1021210-365	Douche Rvs geborsteld Jee-O Original 01	2.660,00
C 1021232-365	Douche Rvs geborsteld Jee-O Original shower push	2.695,00

 Deze douche heeft een koud- en warmwater voorziening

DOUCHES

JEE-O FATLINE SERIE



Vrijstaande buitendouches van de serie JEE-O combineren duurzaam ontwerp met veelzijdige functionaliteit.

Ze zijn een perfecte aanvulling in de tuin, ideaal om af te koelen in de zomer, maar ook uit hygiënisch oogpunt onmisbaar. Een warme douche is de beste manier om je af te spoelen na gebruik van een buitenjacuzzi in de winter.



C 1021212

C 1021247

REFERENTIE	OMSCHRIJVING	€
Standaard		
 C 1021212	Douche Rvs geborsteld Jee-O Fatline 01	2.295,00
C 1021247	Douche Rvs geborsteld Jee-O Fatline shower push	2.335,00
Optie: vorstvrij voor alle weersomstandigheden		
 C 1021212-365	Douche Rvs geborsteld Jee-O Fatline 01	3.160,00
C 1021247-365	Douche Rvs geborsteld Jee-O Fatline shower push	3.160,00



 Deze douche heeft een koud- en warmwatervoorziening

LUXEDOUCHES

JEE-O SOHO SERIE



C 1021216



C 1021209

REFERENTIE	OMSCHRIJVING	€
Standaard		
 C 1021216	Douche Rvs Jee-O Soho 01 - RAW, Rvs geborsteld	3.050,00
 C 1021209	Douche Rvs Jee-O Soho 01 - hammercoated zwart	3.050,00
Optie: vorstvrij voor alle weersomstandigheden		
 C 1021209-365	Douche Rvs Jee-O Soho 01 - hammercoated zwart	3.915,00

Accessoires



E 1021245



C 1021257



C 1021258



C 1021259

REFERENTIE	OMSCHRIJVING	€
E 1021245	Jee-O Rvs cleaner & protect Protect	35,50
C 1021257	Douchekop Rvs geborsteld Jee-O Original 01	94,00
C 1021258	Douchekop Rvs geborsteld Jee-O Original 02	240,00
C 1021259	Douchekop Rvs geborsteld Jee-O Original 03	176,00

 Deze douche heeft een koud- en warmwater voorziening

Zwart hamerslag gelakt of geborsteld RVS – ø 89 mm, stahoogte 2300 mm. De hamerslag gelakte afwerking dient met water en zeep of alcohol schoongemaakt te worden. UV-stralen en extreme temperaturen kunnen het oppervlak van de douche aantasten.

11

AFDEKKINGEN

AQUADECK

NOPPENFOLIE AFDEKKING

BLADERNET PVC

WINTERZEIL PVC

HEATCOVER VLOEIBARE AFDEKKING

Inbouwdelen

Verlichting

Attracties

Foliebekleding
en randtegels

Filtertechniek

Pomptechniek

Verwarming en besturingen

Meet- en regeltechniek

PVC

Accessoires

Afdekkingen

Onderhoud

Index

AQUADECK

ZWEMBADAFDEKKINGEN

CLOSE _____
TO BE PERFECT



Een zwembad straalt luxe uit, ontspanning, beweging. Elk zwembad component draagt bij aan die verwachting. Aquadeck® ziet als fabrikant de afdekking als het meest bepalende deel van het zwembad. De afdekking vormt het begin en het slot van een zwembaddag. Maar een afdekking is veel meer dan zomaar een afsluitsysteem. Het is de kers op de taart van het project en geeft een tuin extra glans. Aquadeck® is een pareltje waar de zwembadeigenaar blij van wordt, elke dag opnieuw. Met Aquadeck® kies je voor een 'State of the Art' product.

De fabrikant, al 20 jaar toonaangevend

Bij Aquadeck® leeft een passie voor zwembaden en een liefde voor afdekkingen. Dankzij die ambitie is men al 20 jaar een toonaangevende fabrikant van automatische afdeksystemen. Aquadeck® is gevestigd in Budel (Nederland). Met zorg en vakmanschap, produceert men in eigen huis lamellenafdekkingen van topkwaliteit. De ingenieurs gaan op zoek naar de beste & mooiste materialen, ontwikkelen de slimste constructies en gebruiken de veiligste componenten. Een hoog kennisniveau en jarenlange ervaring zijn daarbij leidend. Maar innovatie is nooit eindig: het kan altijd nóg beter, slimmer of mooier. Tevreden is men pas als de eindgebruiker dat is.

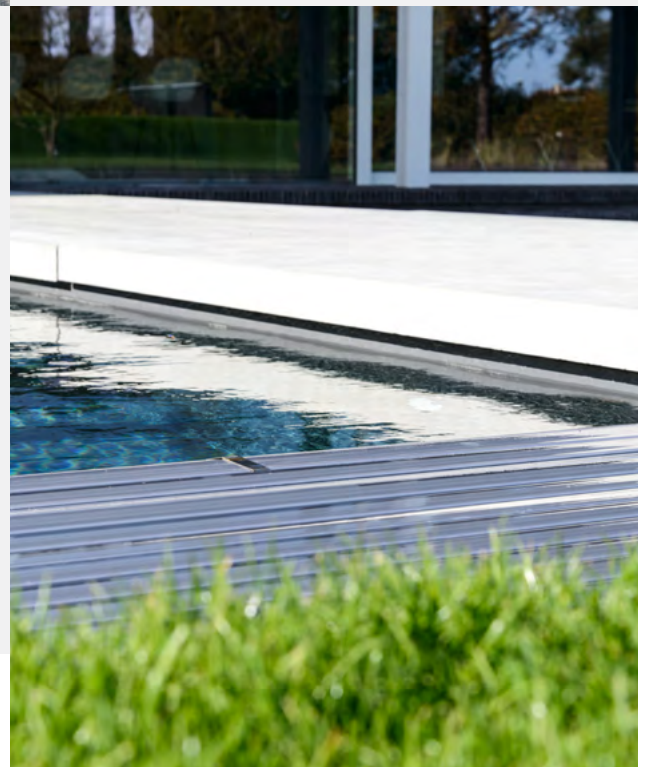

AQUADECK

ZWEMBADAFDEKKINGEN

CLOSE _____
TO BE PERFECT



De zwembadbouwer, onze Aquadeck® partner

Aquadeck® staat heel dicht bij zowel de distributeurs maar zeker ook de zwembadbouwers. Als zwembadbouwer ga je immers elke dag aan de slag met de producten en op zoek naar de afdekking die perfect aansluit bij de wensen van de eindklant. Aquadeck® ontzorgt met installatiegemak, klantgerichte service en ondersteuning. Ook daar streeft Aquadeck® de perfectie na. De slimme Aquadeck® configurator herleidt de foutenmarge tot een minimum. Deze catalogus schept duidelijkheid in keuzes, inbouw-mogelijkheden en accessoires.

Eigenschappen

- Uitgebreid opleidingsprogramma
- Een afdekking op maat met korte levertijden
- Klantenondersteuning en -service
- Uitgebreide garanties
- Een slimme Aquadeck® configurator

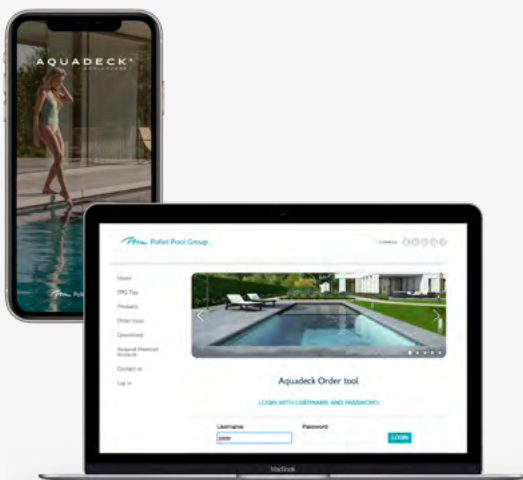

Aquadeck®, a Pollet Pool Group Company

Aquadeck® maakt net als Pomaz deel uit van de internationale Pollet Pool Group. Pollet Pool Group richt zich met 8 Europese distributiepunten & 2 fabrikanten (Aquadeck in Nederland & Niveko in Tsjechië) op de markt van de professionele zwembadbouwer. Het overkoepelende Pollet Group op haar beurt is actief in 3 sectoren : waterbehandeling (Pollet Water Group), de zwembad-industrie (Pollet Pool Group) & de medische sector (Pollet Medical Group). De groep heeft meer dan 40 bedrijven verspreid over Europa, het Midden-Oosten & Afrika.

AQUADECK ZWEMBADAFDEKKINGEN



Voordelen Aquadeck lamellenafdekking

Een automatische zwembadafdekking dient meerdere doelen: veiligheid, functionaliteit, energiebesparing, design, gebruiksgemak en intelligentie. Elk aspect is voor Aquadeck® minstens even belangrijk. Een boek hoor je niet te beoordelen op de cover, maar bij je zwembad mag dat wél want de afdekking bepaalt de uitstraling van het zwembad en de tuin. Maar Aquadeck® gaat verder. Dankzij een Aquadeck® zwembadafdekking kan je naast esthetiek, ook rekenen op enkele extra onderscheidende voordelen:

Anti-alg

Het paradepaardje van Aquadeck® verstopt de algengroei niet, maar voorkomt die juist. Door de toepassing van een innovatieve sleuventechniek, ontstaat verversing en doorstroming in de lamel. Onder invloed van de waterbehandeling breken en voeren we algen af. Bij het openen en sluiten van de afdekking stroomt water via de sleuven in een roterende beweging door de koppelkamer van de lamel. Het water tilt het vuil op en voert het af. Een slimme oplossing die ervoor zorgt dat onze anti-alg lamel zelfreinigend is.

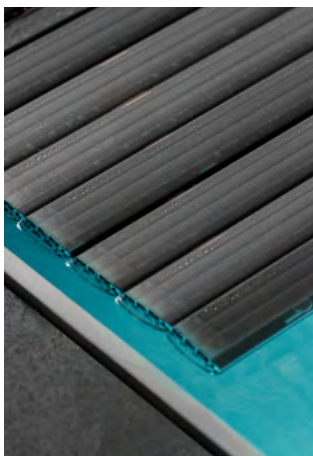

Veiligheid

De veiligheid in en rond het zwembad is van essentieel belang. Aquadeck® past een scala aan veiligheidsvoorzieningen toe op het lamellensysteem. Het driekamer compartiment verhoogt het drijfvermogen van de lamellen. Een grijpbeugel direct onder de waterlijn kan extra veiligheid bieden. Bovendien kan een Aquadeck® afdekking steeds elektrisch geopend en gesloten worden.

Waterdichtheid

Een Aquadeck® afdekking vormt een elegant geheel met het zwembad. De productie werkt met een innovatieve geautomatiseerde luchtdrogingsmethode. Zo wordt de relatieve luchtvochtigheid in de lamellenkamers tot een minimum beperkt en de condensvorming bij gebruik van de afdekking verlaagt. Bovendien worden de lamellen ultrasoon gelast en voorzien van silicone. Dat is een garantie op 100% waterdichtheid

Uitgebreide garantie op techniek en lamellen

Met Aquadeck® kies je voor topkwaliteit. Uit overtuiging van de kwaliteit, hanteert men langere garantievoorwaarden. Aquadeck® biedt 5 jaar op techniek, PVC- en Polycarbonaat lamellen.

Solar lamellen

Aquadeck® heeft een hoogwaardig assortiment solar lamellen. Solar lamellen zijn erg populair. De lamellen hebben een transparante bovenkant en een hittebestendige zwarte onderlaag om optimaal gebruik te maken van zonne-energie. Het resultaat? Verwarmen kost minder energie en de solar lamellen verlengen het zwemseizoen.



Design

Close to be perfect! Een gesloten Aquadeck® gaat in harmonie met het zwembad en vormt een prachtig plaatje. Aquadeck® creëert een strak en luxueus design. Voor elk project bestaat er een passende Aquadeck® afdekking. De lamellen gaan mooi op in het geheel van het bad & tuin en zijn verkrijgbaar in verschillende kleuren. Daarnaast werkt men met 2 soorten materialen: het standaard materiaal PVC en Polycarbonaat (PC) voor een nog hogere kwaliteit en langere levensduur.

CLOSE _____
TO BE PERFECT

Prijslijst Aquadeck

Volg onderstaande 3 stappen om de totaalprijs te berekenen, of om een prijs van separaat de techniek of de (vervangings)lamellen te bepalen. Prijzen (kortingscode D) zoals in onderstaand schema genoemd zijn af Geldrop.

- Transportkosten compleet Aquadeck®, adres NL/BE constructie (techniek/buis) inclusief lamellen (tot 7 meter lamellenlengte) € 250,00
- Transportkosten Aquadeck® lamellen separaat, adres NL/BE exclusief constructie (buis/techniek) € 250,00
- Transportkosten Aquadeck® constructie separaat, adres NL/BE (exclusief lamellen) € 250,00
- Transportkosten Aquadeck® koker (maximaal 24 lamellen) adres NL/BE € 110,00

1 Afmetingen		2 Constructie				3 Lamellen			4 Afwerking constructie		
LxB	M²	Constructie buismotor*	Inbouwdelen	Constructie externe motor	Constructie opbouw excl. afwerking	Constructie opbouw incl. afwerking	Lamellen PVC grijs/wit	Lamellen PC solar en transparant	Lamellen PC metaallic, platinum en graphite		
2,5m	2,5 x 6	15	5192	*	4039	4351	6200	1230	2175	2325	**
	2,5 x 7	18	5192	*	4039	4351	6200	1435	2538	2713	**
	2,5 x 8	20	5192	*	4039	4351	6200	1640	2900	3100	**
3m	3 x 6	18	5308	*	4164	4418	6264	1476	2610	2790	**
	3 x 7	21	5308	*	4164	4418	6264	1722	3045	3255	**
	3 x 8	24	5308	*	4164	4418	6264	1968	3480	3720	**
3,5m	3 x 9	27	5308	*	4164	4418	6264	2214	3915	4185	**
	3 x 10	30	5308	*	4164	4418	6264	2460	4350	4650	**
	3,5 x 6	21	5424	*	4290	4486	6574	1722	3045	3255	**
4m	3,5 x 7	25	5424	*	4290	4486	6574	2009	3553	3798	**
	3,5 x 8	28	5424	*	4290	4486	6574	2296	4060	4340	**
	3,5 x 9	32	5424	*	4290	4486	6574	2583	4568	4883	**
4,5m	3,5 x 10	35	5424	*	4290	4486	6574	2870	5075	5425	**
	4 x 6	24	5542	*	4417	4554	6640	1968	3480	3720	**
	4 x 7	28	5542	*	4417	4554	6640	2296	4060	4340	**
5m	4 x 8	32	5542	*	4417	4554	6640	2624	4640	4960	**
	4 x 9	36	5542	*	4417	4554	6640	2952	5220	5580	**
	4 x 10	40	5542	*	4417	4554	6640	3280	5800	6200	**
5,5m	4 x 11	44	5542	*	4417	4554	6640	3608	6380	6820	**
	4 x 12	48	5542	*	4417	4554	6640	3936	6960	7440	**
	4,5 x 8	36	5658	*	4543	4622	6952	2952	5220	5580	**
6m	4,5 x 9	41	5658	*	4543	4622	6952	3321	5873	6278	**
	4,5 x 10	45	5658	*	4543	4622	6952	3690	6525	6975	**
	4,5 x 11	50	5658	*	4543	4622	6952	4059	7178	7673	**
6m	4,5 x 12	54	5658	*	4543	4622	6952	4428	7830	8370	**
	5 x 8	40	5773	*	4668	4691	7021	3280	5800	6200	**
	5 x 9	45	5773	*	4668	4691	7021	3690	6525	6975	**
6m	5 x 10	50	5773	*	4668	4691	7021	4100	7250	7750	**
	5 x 11	55	5773	*	4668	4691	7021	4510	7975	8525	**
	5 x 12	60	5773	*	4668	4691	7021	4920	8700	9300	**
6m	5,5 x 9	50	5890	*	4792	4756	7645	4059	7178	7673	**
	5,5 x 10	55	5890	*	4792	4756	7645	4510	7975	8525	**
	5,5 x 11	61	5890	*	4792	4756	7645	4961	8773	9378	**
6m	5,5 x 12	66	5890	*	4792	4756	7645	5412	9570	10230	**
	6 x 9	54	6006	*	4918	4826	7713	4428	7830	8370	**
	6 x 10	60	6006	*	4918	4826	7713	4920	8700	9300	**
6m	6 x 11	66	6006	*	4918	4826	7713	5412	9570	10230	**
	6 x 12	72	6006	*	4918	4826	7713	5904	10440	11160	**

* Als je de constructie buismotor kiest, moet je ook de inbouwdelen kiezen. In de OrderTool is dit een verplicht veld.

** Optioneel kan je ook de afwerking van je constructie kiezen.

NB: Bij solar en/of transparante lamellen kan in de profielen condensatie ontstaan. Bij afmetingen buiten de opgegeven maten, geldt de eerstvolgende lengte/en/of breedtemaat. Bij afmetingen breder dan 6 m dient een langere leverijd in acht genomen te worden en gelden afwijkende condities. Bij nalevering van lamellen kunnen kleurverschillen ontstaan. Deze catalogus moet worden beschouwd als louter informatief. Alle illustraties en foto's zijn louter indicatief en kunnen afwijken van het product waarnaar wordt verwezen. De prijzen en specificaties gelden onder alle voorbehoud, onder meer voor drukfouten. Pomaz houdt zich het recht voor om op elk moment de prijzen of specificaties in deze catalogus te wijzigen zonder voorafgaandelijke verwittiging. Pomaz kan nooit aansprakelijk worden gesteld voor wijzigingen aan de producten die door de fabrikant worden doorgevoerd. Alle prijzen zijn geldig vanaf 1 februari 2023, excl. BTW, AF fabriek.

AQUADECK ZWEMBADAFDEKKINGEN

Toelichting constructies Aquadeck

Opbouw exclusief afwerking

- Aandrijf opbouwmotor 24V
- Elektronische besturingskast 220/24V (ECB)
- Elektronische eindafstelling
- Sleutelschakelaar opbouw
- Set linten
- 2 consoles met rolbuis RVS 316-L
- Transportkist van karton

Opbouw inclusief afwerking

- Aandrijf opbouwmotor 24V
- Elektronische besturingskast 220/24V (ECB)
- Elektronische eindafstelling
- Sleutelschakelaar opbouw
- Set linten
- 2 consoles met rolbuis RVS 316-L
- Afwerkcap in kleur wit RAL9010 (zonder optionele versterkingsplaat niet als zitbank te gebruiken, niet in prijs inbegrepen)
- Transportkist van karton

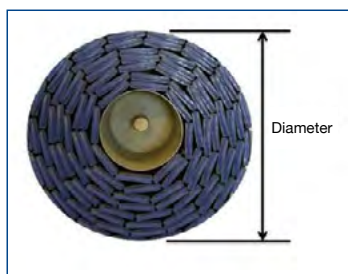

Diameter lamellenrol

Lengte bad in meters	Diameter in mm
5	ø 373
6	ø 407
7	ø 434
8	ø 476
9	ø 494
10	ø 510
11	ø 520
12	ø 548
13	ø 568
14	ø 584
15	ø 600
16	ø 615

Opbouw met externe motor

- Aandrijfmotor/extern 24V (vermogen 120Nm of 250Nm)
- Elektronische besturingskast 220/24V (ECB)
- Rolbuis RVS 316-L
- Muurdoorvoer (afhankelijk van wanddikte)
- Sleutelschakelaar opbouw
- Set linten
- Aangiethars met lasdoos
- Transportkist van karton

Opbouw met buismotor

- Aandrijfmotor/buismotor 24V/250Nm met 10 meter kabel (15 en 20 meter kabel tegen meerprijs)
- Elektronische besturingskast 220/24V (ECB)
- Rolbuis RVS 316-L
- Wanddoorvoer-/montagedeel
- Sleutelschakelaar opbouw
- Set linten
- Aangiethars met lasdoos
- Transportkist van karton

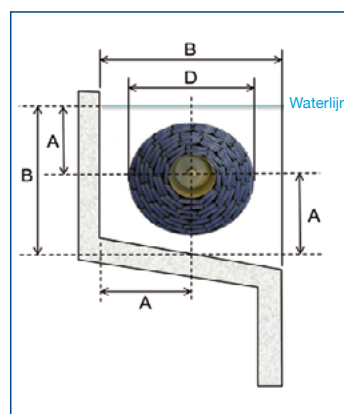

Maatvoering inbouwnis

D	A	B
400	250	500
450	275	550
500	300	600
550	325	650
600	350	700
650	375	750

AQUADECK®
POOLCOVERS



Close _____ to be perfect

Als zwembadbouwer ben jij onze vaste partner. Elke dag ga je met onze producten aan de slag. Samen zoeken wij bij elk project de ideale afdekking. Aquadeck® ontzorgt je met installatiegemak, klantgerichte service en ondersteuning. Ook daar streeft Aquadeck® de perfectie na. Jouw klant? Die krijgt een 'State of Art' product. Een Aquadeck® werkt immers feilloos, zorgt voor veiligheid, bespaart energiekosten en ziet er ook nog eens geweldig uit.

Aquadeck®? Close...to be perfect!

www.aquadeck.nl

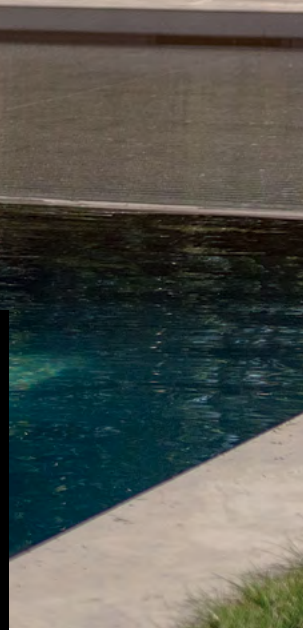
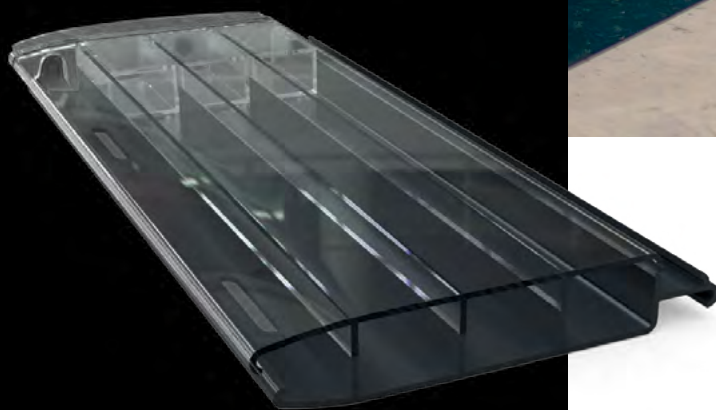

AQUADECK ZWEMBADAUFDEKKINGEN

Opmerkingen ten aanzien van de prijsberekening

Opmerkingen t.a.v. de prijsberekening

- Zowel de breedte als de lengte van het bad zijn bepalend voor de prijsberekening van de lamel.
- Beiden (lengte en breedte) worden namelijk naar boven afgerond op 500mm.
- Voorbeeld: bij lamellengte 8395mm wordt de juist berekende lamelmaat 8500mm.
- Bij elke order lamellen worden altijd tussen de 4 en 8 lamellen gratis meegeleverd.
- Lamellenmaat = badbreedte +/- 30mm.
- De maximale breedte is 7000mm (voor lamellen groter dan 6000mm gelden afwijkende condities en een langere levertijd).
- Bij kleinere bestellingen (minimale bestelhoeveelheid is 8 lamellen) worden extra kosten in rekening gebracht voor de verzendkokers (zie onderstaand transporttarief).

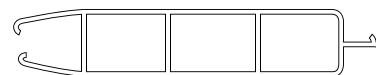

Hoogte 13mm, lengte 62,5mm
(exclusief veer)

Standaardverzending (levering geschiedt met vrachtauto uitgerust met kooiaap)

- | | |
|--|----------|
| • Transportkosten compleet Aquadeck®, adres NL/BE constructie (techniek/buis) inclusief lamellen (tot 7 meter lamellengte) | € 250,00 |
| • Transportkosten Aquadeck® lamellen separaat, adres NL/BE exclusief constructie (buis/techniek) | € 250,00 |
| • Transportkosten Aquadeck® constructie separaat, adres NL/BE (exclusief lamellen) | € 250,00 |
| • Transportkosten Aquadeck® koker (maximaal 24 lamellen) adres NL/BE | € 110,00 |

PVC LAMELLEN

Eigenschappen

- PVC is een duurzaam materiaal maar is niet bestand tegen slaghagel.
- 5 jaar garantie
- Maximale breedte 7 meter

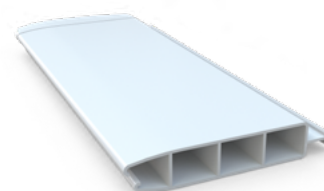

Wit

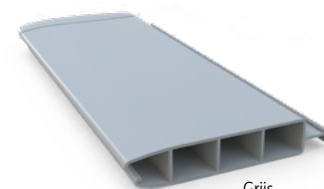

Grijs

ARTIKELNUMMER	OMSCHRIJVING		€
D 1141200	Aquadeck® PVC lamel wit	per m ²	82,00
D 1141201	Aquadeck® PVC lamel grijs	per m ²	82,00

AQUADECK ZWEMBADAUFDEKKINGEN

Polycarbonaat lamellen

< 5 jaar garantie

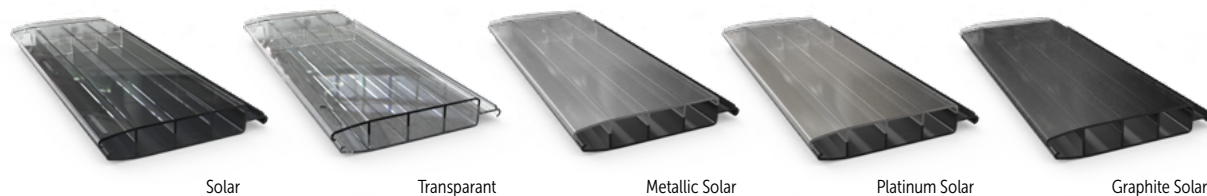

Solar

Transparant

Metallic Solar

Platinum Solar

Graphite Solar

Eigenschappen

- Hagel bestendig
- Hoge slagvastheid
- Langere levensduur
- Alle modellen voorzien van anti-alg sleuven
- Hittebestendiger
- Maximale breedte 7 meter

ARTIKELNUMMER	OMSCHRIJVING		€
D 1141205	Aquadeck® Polycarbonaat lamel solar	per m ²	145,00
D 1141204	Aquadeck® Polycarbonaat lamel transparant	per m ²	145,00
D 1141206	Aquadeck® Polycarbonaat lamel metallic solar	per m ²	155,00
D 1141207	Aquadeck® Polycarbonaat lamel platinum solar	per m ²	155,00
D 1141208	Aquadeck® Polycarbonaat lamel graphite solar	per m ²	155,00

Inlooptrap alle vormen

Maximale breedte 4 meter, maximale lengte 1,5 meter. Bij ronde hoeken en uitsparingen voor een inhangtrap worden geen extra kosten berekend.

ARTIKELNUMMER	OMSCHRIJVING		€
D 1141210	tbv PVC lamel wit	per stuk	616,00
D 1141211	tbv PVC lamel grijs	per stuk	616,00

ARTIKELNUMMER	OMSCHRIJVING		€
D 1141214	t.b.v. Aquadeck® Polycarbonaat lamel solar	per stuk	1.099,00
D 1141215	t.b.v. Aquadeck® Polycarbonaat lamel transparant	per stuk	1.099,00
D 1141216	t.b.v. Aquadeck® Polycarbonaat lamel metallic solar	per stuk	1.099,00
D 1141217	t.b.v. Aquadeck® Polycarbonaat lamel platinum solar	per stuk	1.099,00
D 1141218	t.b.v. Aquadeck® Polycarbonaat lamel graphite solar	per stuk	1.099,00

ARTIKELNUMMER	OMSCHRIJVING		€
D 1141220	Afschuining lamellen	per m ²	121,00

ARTIKELNUMMER	OMSCHRIJVING		€
D 1141147	Meerprijs ronde trap over gehele breedte bad		426,00

CONSTRUCTIES

Aquadeck® levert complete en automatische afdeksystemen voor elk type zwembad. De afdekking kan weggewerkt worden in een nis (boven of beneden in het bad) of bovengronds. Aquadeck® zorgt voor een slim systeem, installatie- en bedieningsgemak. De afdekking is ontwikkeld voor dagelijks gebruik en vraagt om een onberispelijke betrouwbaarheid. Aquadeck® is een topproduct en zorgt daarnaast voor een perfecte integratie in het zwembad dankzij de verschillende in- en opbouw mogelijkheden.

We zetten de montage-mogelijkheden op een rij:

In het bad

De constructie is eenvoudig te monteren in het zwembad en laat de afdekking zichtbaar.

In nis met oplegbalk

Achter het zwembad wordt een nis voorzien. De afdekking zit netjes onzichtbaar weggewerkt en het zwembadwater stroomt door de nis en houdt deze zodoende schoon. Dankzij deze constructie kan de volledige lengte van het zwembad benut worden.

Op de bodem met hoekkap

De afdekking wordt weggewerkt in een speciale hoekkap op de bodem. De kap klikt vast op een voorgemonteerde RVS316-L constructie en zorgt zo voor extra veiligheid. Dankzij de uitsparing in de hoekkap is er geen opstapeling van vuil.

Onderwaterterras met inlegbalk

De afdekking wordt onderaan het zwembad gemonteerd en achter een afscheidingsmuur geplaatst samen met een RVS316-L inlegbalk. De afscheiding wordt afgewerkt met tegels. Op die manier ontstaat een ondiep terras, ideaal voor kinderen of als ontspanningsruimte. De automatische afdekking schuift netjes omhoog achter de afscheidingsmuur.

Lounger

De afdekking wordt onderaan in zwembad gemonteerd en achter een afscheidingsmuur geplaatst. De afscheiding wordt afgewerkt met een speciale PVC Lounger plaat die vast klikt op een voor gemonteerde RVS constructie. Op deze manier geniet je van een ondiep terras, ideaal voor kinderen of als ontspanningsruimte.

In wand

Een speciale PVC-plaat op het einde van het zwembad sluit de afdekking af. In de wand is een extra gleuf voorzien. Zo kan het vuil gemakkelijk weg en stapelt het zich niet op zoals in een gesloten omkasting. Ook hier is de volledige lengte van het zwembad beschikbaar.

In de bodem

De automatische afdekking wordt in de bodem van het zwembad weggewerkt en afgesloten met een klep. Ook hier blijft de gehele lengte van het zwembad volledig bruikbaar.



Constructies zijn standaard tot een breedte van 6000mm leverbaar. Tot 7000mm op aanvraag, tegen afwijkende condities en een langere levertijd.

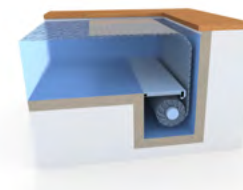
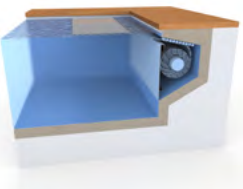
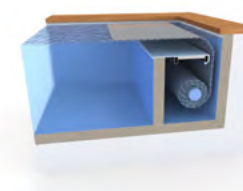
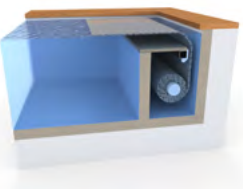
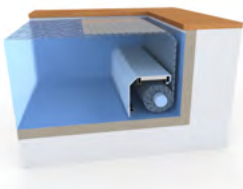
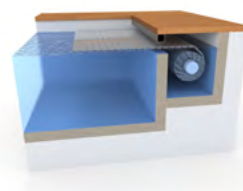

AFWERKING CONSTRUCTIE

Oplegbalk (afronden op 0,5 meter naar boven)

Uitgevoerd in RVS 316-L -100x100mm, tbv nisconstructie. Alleen in combinatie met hout, geen tegels.
Let op: bij lengte >5 meter kans op doorbuigen.

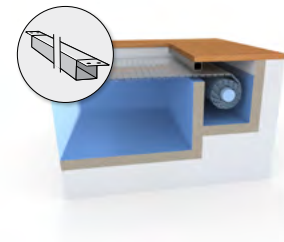

ARTIKELNUMMER	OMSCHRIJVING		€
D 1141143	Oplegbalk RVS 316-L - 100x100mm	per m ²	409,00
D 1141142	Oplegbalk RVS 304 - 100x100mm	per m ²	294,00

Hoekkap (afronden op 0,5 meter naar boven)

PVC beschermkap in kleur wit, gemonteerd op RVS 316-L constructie inclusief ophangbeugel.

ARTIKELNUMMER	OMSCHRIJVING		€
D 1141135	Hoekkap PVC wit met RVS 316-L frame, tot badlengte 12 meter	per m ²	831,00
D 1141136	Hoekkap PVC wit met RVS 316-L frame, tot badlengte 17 meter	per m ²	1.259,00
D 1141098	Folie-voormontage platen RVS 316-L hoekkap, max 12 m ²	per set	721,00
D 1141099	Folie-voormontage platen RVS 316-L hoekkap, max 17 m ²	per set	1060,00



Inlegbalk (afronden op 0,5 meter naar boven)

Uitgevoerd in RVS 316-L -100x100mm, tbv onderwaterterras constructie. Let op: bij lengte >5 meter kans op doorbuigen.

ARTIKELNUMMER	OMSCHRIJVING		€
D 1141144	Inleg(onderwater)balk RVS 316-L - 100x100mm (exclusief voormontageset)	per m ²	410,00
D 1141145	Inleg(onderwater)balk RVS 304 - 100x100mm (exclusief voormontageset)	per m ²	294,00
D 1141097	Voormontageset inlegbalk	per set	178,00
D 1141194	Instortdelen inlegbalk	per set	178,00

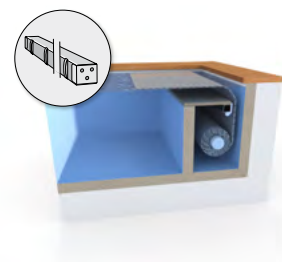

Lounger (afronden op 0,5 meter naar boven)

PVC lounger plaat in kleur wit, gemonteerd op RVS 316-L constructie.

ARTIKELNUMMER	OMSCHRIJVING		€
D 1141162	Lounger PVC wit met RVS 316-L frame, max 12 m ²		779,00
D 1141098	Folie-voormontage platen RVS 316-L hoekkap/lounger max 12 m ²	per m ²	721,00

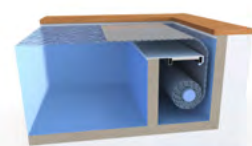

AFWERKING CONSTRUCTIE

Afschermplaat (afronden op 0,5 meter naar boven)

PVC afschermplaat gemonteerd op een RVS 316-L constructie inclusief ophangbeugel. Is de lengte meer dan 5 meter, dan dient men een verstevigd frame te voorzien.

ARTIKELNUMMER	OMSCHRIJVING		€
D 1141138	Afschermplaat PVC wit met RVS 316-L frame, maximaal 750mm (tbv 2 kokers)	per m ²	549,00
D 1141139	Afschermplaat PVC wit met RVS 316-L frame, maximaal 1400mm (tbv 3 kokers)	per m ²	729,00
D 1141137	Aquadeck meerprijs versterkt frame tbv. afschermplaat		722,00
D 1141192	Voormontagedelen set tbv afschermplaat 750mm		265,00
D 1141190	Voormontagedelen set tbv afschermplaat 1400mm		382,00

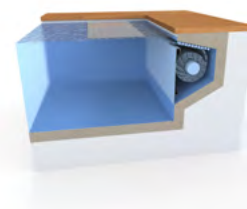

Vaste klep (afronden op 0,5 meter naar boven)

Uitgevoerd in RVS 316-L met PVC plaat 10mm in kleur wit. Geschikt voor inbouw in bodem.

ARTIKELNUMMER	OMSCHRIJVING		€
D 1141140	Vloerplaat PVC wit met RVS 316-L frame, maximaal 700mm	per m ²	521,00
D 1141141	Vloerplaat PVC wit met RVS 316-L frame, maximaal 1000mm	per m ²	699,00

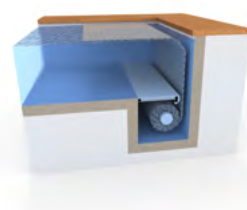

OPBOUW OPROLSYSTEEM

Bovengronds

De automatische afdekking wordt geplaatst bovengronds, net achter het zwembad. Leverbaar in- of exclusief afwerking. De eenvoudigste manier van bouwen met betrekking tot een automatische afdekking. Met deze methode kan de volledige lengte van het zwembad afgedekt worden en (indien verstevigd) is er de mogelijkheid om een zitbank te creëren aan de rand van het zwembad.

Elektrisch bedienbaar oprolsysteem compleet, bestaat uit:
aandrijf opbouwmotor 24V, elektronische besturingskast 220/24V
elektronische eindafstelling, sleutelschakelaar opbouw, set linten
2 consoles met rolbuis RVS 316-L*
Afwerkkap in kleur wit RAL9010 is optioneel leverbaar

* bij overloopzwembaden zijn tegen een meerprijs hogere consoles nodig, dit dient bij bestelling doorgegeven te worden.



Voor prijzen: Zie matrix eerder in dit hoofdstuk.

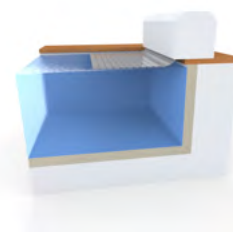

Opbouw Deluxe met buismotor

Voor buitentoepassing enkel geschikt voor Polycarbonaat lamellen.
Voor binnentoepassing alle kleuren mogelijk. Maximaal 15 meter badlengte mogelijk.

Inclusief: Aandrijfmotor 24V, 250 Nm buismotor voorzien van 10m kabel, elektronische besturing 220/24V, sleutelschakelaar opbouw, RVS opwikkelbuis 316L, elektronische eindafstelling, 2x RVS design consoles, transportkist karton, set linten, aangietset tbv. buismotor (Garantie komt te vervallen indien de bekabeling niet wordt aangegoten met bijgeleverde aangietset. Alle systemen moeten vrij uit te bouwen zijn ivm. eventueel uitwisselen van de buismotor).



MONTAGEMOGELIJKHEDEN



Instortdelen (D 1141091 - set)

Montage flens met doorvoer. Montagevorm waarbij de doorvoer wordt ingegoten in de badconstructie. Stabiliteitsvinnen zijn voorzien op de doorvoer. (1141090 + 1141094 = 1141091)

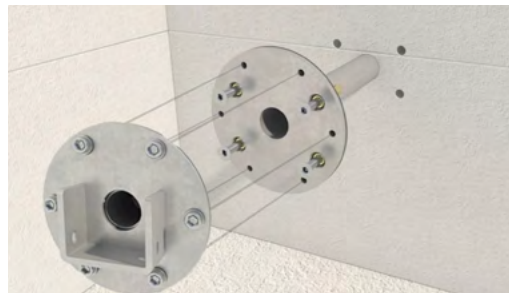

Voormontagedelen (D 1141093 - set)

Doorvoer met aparte montageflens. Deze montagevorm wordt gebruikt na het afwerken van de kuip. Nadien volgt de folie-afwerking vooraleer de aparte montage flens geïnstalleerd kan worden. Tevens te gebruiken voor bestaande zwembaden. (1141092 + 1141094 = 1141093)

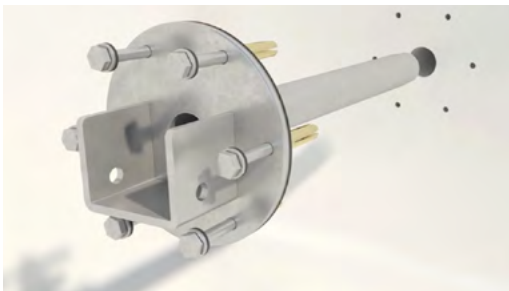

Wanddoorvoer (D 1141121)

Montage flens met doorvoer. Deze vorm van montage wordt gebruikt na het afwerken van de kuip en komt bovenop de gebruikte afwerking. Deze kan gebruikt worden voor bestaande zwembaden.



Kabelgoot (D 1141120)

Montage flens zonder doorvoer met RVS gevormde plaat voor geleiding van de motor kabel. Deze vorm van montage wordt gebruikt na het afwerken van de kuip.

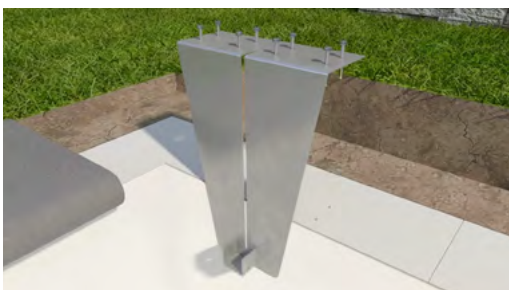

Inhangsysteem 500mm (D 1141150)

Inhangplaat met U-profiel, 500mm hoogte. Deze worden bovenop de muur gelegd, onder de randsteen. De kabel wordt naar boven geleid.



Voormontageplaten tbv hoekkap/lounger

Compleet montage deel met doorvoer, gemonteerd op RVS plaat. Ideaal voor montagevorm op de bodem. Voorzieningen voor afwerking constructie (hoekkap).

AQUADECK DOORVOEREN



D 1141090



D 1141094



D 1141092



D 1141094

ARTIKELNUMMER	OMSCHRIJVING	€
D 1141091	Aquadeck set instortdelen tbv buismotor 250Nm compleet, motor- en lagerzijde, inclusief montagedelen	546,00
	Set bestaat uit:	
D 1141090	Aquadeck set instortdelen tbv buismotor 250Nm, enkel instortdelen motor- en lagerzijde (met oren)	171,00
D 1141094	Aquadeck afbouwset tbv set instortdelen D 1141090 inclusief lageras, bevestigingsmateriaal en pakking	375,00
D 1141093	Aquadeck set voormontagedelen tbv buismotor 250Nm compleet, motor- en lagerzijde, inclusief montagedelen	546,00
	Set bestaat uit:	
D 1141092	Aquadeck voormontageset tbv buismotor 250Nm, buis \varnothing 34mm met vlakke flens en lagerzijde, instorten (op muur met vaste buis)	171,00
D 1141094	Aquadeck afbouwset tbv set instortdelen D 1141092 inclusief lageras, bevestigingsmateriaal en pakking	375,00



D 1141121



D 1141120

ARTIKELNUMMER	OMSCHRIJVING	€
D 1141121	Aquadeck wanddoorvoer tbv buismotor 250Nm compleet, buis \varnothing 34mm, tbv bestaande baden (op muur met vaste buis)	375,00
D 1141120	Aquadeck inbouwdelenset met kabelgoot compleet, montage op muur	375,00



ARTIKELNUMMER	OMSCHRIJVING	€
D 1141150	Aquadeck inhangsysteem (plaat met U-profiel) tbv buismotor, inbouwdiepte 500mm	865,00



D 1141095



D 1141096

ARTIKELNUMMER	OMSCHRIJVING	€
D 1141095	Aquadeck set inbouwdenen tbv buismotor 250Nm compleet, tbv PE/PP baden	375,00
D 1141096	Aquadeck set inbouwdenen tbv buismotor 250Nm compleet, tbv polyester baden	375,00

AQUADECK ACCESSOIRES

Perronbeugel RVS 316-L Deluxe - verstelbaar

Advies montageafstand: 1 perronbeugel per 700mm

ARTIKELNUMMER	OMSCHRIJVING	€
D 1141130	perronbeugel RVS 316-L verstelbaar, maximaal 700mm	374,00



D 1141130

Geleidingsrollen lamellen

ARTIKELNUMMER	OMSCHRIJVING	€
D 1141125	Geleidingsrol polycarbonaat 700mm	92,00
D 1141126	Geleidingsrol polycarbonaat 1000mm	114,00
D 1141127	Geleidingsrol RVS 3216L 700mm	92,00
D 1141128	Geleidingsrol RVS 3216L 1000mm	114,00



D 1141125



D 1141127

Afstandsbediening

ARTIKELNUMMER	OMSCHRIJVING	€
D 1141102	Afstandsbediening 1-kanaals met handzender (A+B) per set	386,00
D 1141103	Extra ontvanger (C) voor afstandsbediening (verlichting)	217,00
D 1141105	Afstandsbediening 4-kanaals met antenne bestaat uit handzender en ontvanger (voor extra bereik) per set	639,00



D 1141102

D 1141103

Sleutelschakelaar

ARTIKELNUMMER	OMSCHRIJVING	€
D 1141101	Inbouw sleutelschakelaar inclusief reservesleutel	236,00
D 1141100	Opbouw sleutelschakelaar inclusief reservesleutel wordt standaard meegeleverd bij complete constructie	212,00



D 1141101

D 1141100

Set linten

ARTIKELNUMMER	OMSCHRIJVING	€
D 1141240	Set van 8 linten 1500mm, kleur zwart	59,00
D 1141244	Set van 8 linten 2500mm, kleur zwart	69,00



D 1141240

Pendel overloopset

ARTIKELNUMMER	OMSCHRIJVING	€
D 1141222	Pendel overloopset RVS 316 (8 x pendel, 2 x stopper)	99,00



D 1141222

Transportkoker

ARTIKELNUMMER	OMSCHRIJVING	€
N 1141293	Kartonnen koker 4 meter, maximaal 24 lamellen	42,00
N 1141294	Kartonnen koker 5 meter, maximaal 24 lamellen	49,00
N 1141295	Kartonnen koker 6 meter, maximaal 24 lamellen	56,00

AQUADECK MOTOREN

Aqua buismotor PVC



Eigenschappen

- voedingsspanning 24V-DC
- inclusief 10 meter kabel
- vermogen 250 Nm, 3,5 omw/ minuut
- programmeerbare eindafstelling

ARTIKELNUMMER	OMSCHRIJVING	€
D 1141110	Aqua buismotor PVC	2.860,00

Accessoires

ARTIKELNUMMER	OMSCHRIJVING	€
D 1141115	Meerprijs 15 meter kabel	224,00
D 1141109	Meerprijs 20 meter kabel, kabel mag niet meer verlengd worden.	353,00

Aqua-Junior 120 - externe motor



Eigenschappen

- asgat ø30mm
- voedingsspanning 24V-DC
- vermogen 120 Nm, 5 omw/ minuut
- programmeerbare eindafstelling
- exclusief muurdoorvoer

ARTIKELNUMMER	OMSCHRIJVING	€
D 1141112	Aqua-Junior 120 aandrijfmotor	1.434,00
D 1141123	Muurdoorvoer Aqua-Junior/Aquamat externe motor	op aanvraag
D 1141157	Waterkeerring Aquadeck 42x30x10mm	38,00
D 1141108	Motorbeugelset Aqua Junior/Aquamat	72,80

Aquamat 250 - externe motor



Eigenschappen

- asgat ø30mm
- voedingsspanning 24V-DC
- vermogen 250 Nm, 3,5 omw/ minuut
- programmeerbare eindafstelling
- exclusief muurdoorvoer

ARTIKELNUMMER	OMSCHRIJVING	€
D 1141113	Aquamat 250 aandrijfmotor	2.074,00
D 1141123	Muurdoorvoer Aqua-Junior/Aquamat externe motor	op aanvraag
D 1141157	Waterkeerring Aquadeck 42x30x10mm	38,00
D 1141108	Motorbeugelset Aqua Junior/Aquamat	72,80

AQUADECK MOTOREN

Aqua ECB



Eigenschappen

- inclusief trafo 230/24V (afmetingen 300x250x120mm - bxhxd)
- tbv Aqua-Junior 120, Aquamat 250 en Aqua buismotor

ARTIKELNUMMER	OMSCHRIJVING	€
D 1141117	Aqua ECB elektronische besturing	925,00

Ombouwset externe motor naar buismotor

Indien er ter plaatse geen Aqua-CTS/ECB gemonteerd is dient deze extra besteld te worden.



ARTIKELNUMMER	OMSCHRIJVING	€
D 1141122	Ophangbeugel met koppelstuk tbv as ø30mm	390,00



Welke kabeldiameters te gebruiken bij verlengen Aquadeck motorkabels?

Motor 24V

< 25 meter verlengen met 2x2,5mm²

< 50 meter verlengen met 2x4mm²

Motorcontacten

< 25 meter verlengen met 6x1mm²

< 50 meter verlengen met 6x2,5mm²



mijn
pomaz

Voor onderdelen kunt u terecht op Mijn Pomaz.
Altijd up-to-date toegang tot actuele informatie

NOPPENFOLIE AFDEKKING

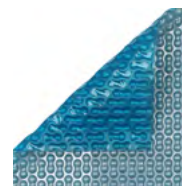
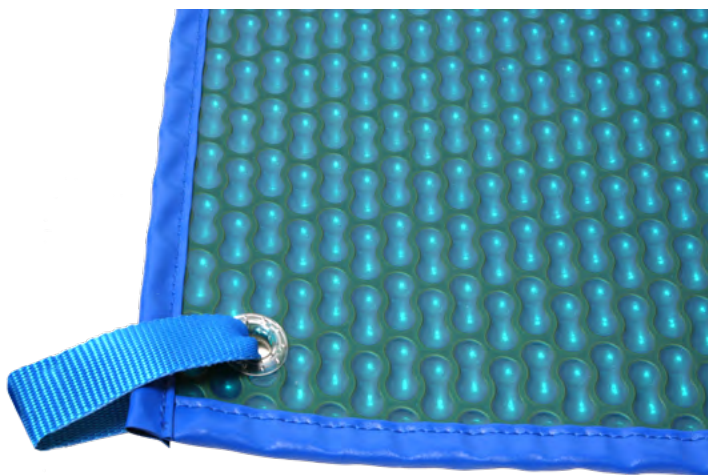

Silver
(± 368gram/m²)

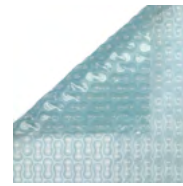

Sol+Guard
(blauw transparant)
(± 460gram/m²)

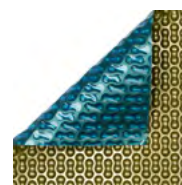

Gold
(± 460gram/m²)



EnergyGuard
(donkerblauw/zwart)
(± 460gram/m²)

Eigenschappen

- Voorzien van Geobubble voor een langere levensduur en door onderzoek bewezen hogere isolatiewaarde.
- Rondom afgezoomd met Pvc/polyester afboordband (gestikt), kleur blauw of grijs (afhankelijk van de kleur van de afdekking).
- Voorzijde voorzien van 3 polycarbonaat ringen voor bevestiging van het standaard bevestigde trekkoord.
- Achterzijde voorzien van polycarbonaat ringen en verstelbare polyester oprollinten om de circa 60cm (netto lengte 1,30 meter).
- Verpakt in blauw PE bandweefsel.

Silver - 400 micron - blauw omzoomd

ARTIKELNUMMER	OMSCHRIJVING	€
D 1103300	Silver, < 15 m ²	per m ² 31,85
D 1103301	Silver, 15 - 25m ²	per m ² 22,40
D 1103302	Silver, 25 - 35m ²	per m ² 20,35
D 1103303	Silver, 35 - 50m ²	per m ² 19,25
D 1103304	Silver, > 50m ²	per m ² 18,65

Gold - 500 micron - blauw omzoomd

ARTIKELNUMMER	OMSCHRIJVING	€
D 1103305	Gold, < 15 m ²	per m ² 33,55
D 1103306	Gold, 15 - 25m ²	per m ² 25,35
D 1103307	Gold, 25 - 35m ²	per m ² 23,10
D 1103308	Gold, 35 - 50m ²	per m ² 22,10
D 1103309	Gold, > 50m ²	per m ² 21,30

Sol+Guard - 500 micron - blauw omzoomd

ARTIKELNUMMER	OMSCHRIJVING	€
D 1103311	Sol+Guard, < 15 m ²	per m ² 37,65
D 1103312	Sol+Guard, 15 - 25m ²	per m ² 27,35
D 1103313	Sol+Guard, 25 - 35m ²	per m ² 25,05
D 1103314	Sol+Guard, 35 - 50m ²	per m ² 23,85
D 1103315	Sol+Guard, > 50m ²	per m ² 23,05

EnergyGuard - 500 micron - grijs omzoomd

Voorzien van transparante 'geobubbles' voor een goede warmtegeleiding, bovenlaag transparant met donkerblauwe/zwarte onderlaag. Rondom afgewerkt met band donkergrijs gestikt.

ARTIKELNUMMER	OMSCHRIJVING	€
D 1103316	EnergyGuard, < 15 m ²	per m ² 36,40
D 1103317	EnergyGuard, 15 - 25m ²	per m ² 27,35
D 1103318	EnergyGuard, 25 - 35m ²	per m ² 25,10
D 1103319	EnergyGuard, 35 - 50m ²	per m ² 23,84
D 1103320	EnergyGuard, > 50m ²	per m ² 23,05

Transportkosten per m² € 0,85

NOPPENFOLIE AFDEKKING

Accessoires

ARTIKELNUMMER	OMSCHRIJVING	€
D 1107300	Uitsparing voor trap (haaks, sleuven of vloeiend)	88,40
D 1107301	Afwerking romeinse inlooptrap	98,40
D 1107302	Meerprijs ovale vorm en ronde vorm	98,40
D 1107303	Afgeschuinde of ronde hoeken, minimale radius 15cm, prijs per hoek	24,90

Drijfbuizen

ARTIKELNUMMER	OMSCHRIJVING	€
D 1107304	Drijfbuis voor afdekkingbreedte 2,00 – 4,00 meter	161,00
D 1107305	Drijfbuis voor afdekkingbreedte 4,00 – 5,00 meter	176,00
D 1107306	Drijfbuis voor afdekkingbreedte 5,00 – 6,00 meter	205,00

ARTIKELNUMMER	OMSCHRIJVING	€
D 1107312	Trekkoord inclusief bevestigingsmateriaal (indien los besteld, standaard inbegrepen)	62,60
D 1107307	Voorloopdoek ipv linten, standaard lengte 1,30 meter per m ²	39,90

Beschermzeilen

ARTIKELNUMMER	OMSCHRIJVING	€
D 1107308	Beschermzeil voor afdekkingbreedte tot 4,00 meter, inclusief 3 elastieken	54,95
D 1107309	Beschermzeil voor afdekkingbreedte 4,00 - 5,00 meter, inclusief 3 elastieken	71,65
D 1107310	Beschermzeil voor afdekkingbreedte 5,00 - 6,00 meter, inclusief 3 elastieken	87,00



Aandachtspunt berekening.

Voor baden met een romaanse trap: afdekking rechthoekig te meten, inclusief de romaanse inlooptrap.

BLADERNET PVC



±RAL 6026



±RAL 7037



±RAL 9005

ARTIKELNUMMER	OMSCHRIJVING		€
D 1161400	Kleur groen, < 30m ²	per m ²	23,05
D 1161401	Kleur groen, 30 - 40m ²	per m ²	20,15
D 1161402	Kleur groen, 40 - 60m ²	per m ²	19,30
D 1161403	Kleur groen, 60 - 80m ²	per m ²	17,95
D 1161404	Kleur groen, > 80m ²	per m ²	17,80
D 1161408	Kleur grijs, < 30m ²	per m ²	23,05
D 1161409	Kleur grijs, 30 - 40m ²	per m ²	20,15
D 1161410	Kleur grijs, 40 - 60m ²	per m ²	19,30
D 1161411	Kleur grijs, 60 - 80m ²	per m ²	17,95
D 1161412	Kleur grijs, > 80m ²	per m ²	17,80
D 1161416	Kleur zwart, < 30m ²	per m ²	23,05
D 1161417	Kleur zwart, 30 - 40m ²	per m ²	20,15
D 1161418	Kleur zwart, 40 - 60m ²	per m ²	19,30
D 1161419	Kleur zwart, 60 - 80m ²	per m ²	17,95
D 1161420	Kleur zwart, > 80m ²	per m ²	17,80
Transportkosten per m ¹ € 0,75			

Accessoires

ARTIKELNUMMER	OMSCHRIJVING		€
D 1161432	Afwerking ovale of ronde vorm		110,00
D 1161433	Afwerkingromeinse of rechte inlooptrap		110,00
D 1161434	Uitsparing voor trap		110,00
C 1162001	Bevestigingsrubber 25cm	per 100 stuks	1,40
C 1162010	Nylon haring	per 50 stuks	2,55
C 1162014	Grondanker verzinkbaar in Alu/RVS	per 50 stuks	3,43
C 1162011	Grondanker verzinkbaar in brons	per 50 stuks	6,25
C 1162016	RVS steekharing lengte 100mm/ø 6mm, voor bevestiging in tegel/beton	per 50 stuks	1,65
C 1162017	RVS steekharing lengte 250mm/ø 6mm, voor bevestiging in gras	per 50 stuks	2,25
C 1162020-BL	Elastiek zelfbinder, kleur blauw	rol 100 m	120,00
C 1162020-GRI	Elastiek zelfbinder, kleur grijs	rol 100 m	120,00
C 1160020-GRO	Elastiek zelfbinder, kleur groen	rol 100 m	120,00

Eigenschappen

- Om bladeren en andere vervuiling tijdens de overwinteringsperiode uit het zwembad te houden.
- Vervaardigd uit Pvc netweefsel, circa 250gr/m².
- Leverbaar in 3 kleuren ; groen, grijs en zwart.
- Op maat gemaakt, voorzien van RVS ringen ø 20mm elke 50cm, geplaatst in versterkte zoom (gestikt) om uitscheuren te voorkomen.



Aandachtspunt berekening.
Voor de juiste maatvoering rekening houden met 60cm extra badlengte en badbreedte.



C 1162001



C 1162010



C 1162014



C 1162011



C 1162016



C 1162017



C 1162020-BL



C 1162020-GRI



C 1160020-GRO

WINTERAFDEKKING PVC/POLYESTER

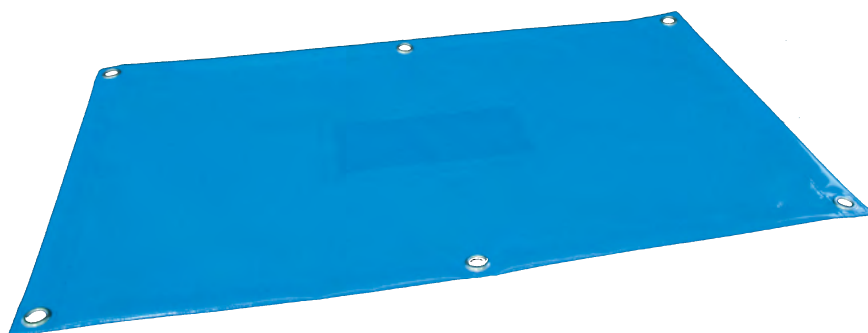

Eigenschappen

- Om bladeren en andere vervuiling tijdens de overwinteringsperiode uit het zwembad te houden.
- Vervaardigd uit Pvc/polyester zeil in zware kwaliteit, circa 580gr/m².
- Leverbaar in 4 kleuren; groen, blauw, grijs en zwart.
- Op maat gemaakt, voorzien van RVS ringen ø 20mm elke 50cm, geplaatst in versterkte zoom (gestikt) om uitscheuren te voorkomen
- Voor de juiste afwatering worden er in het midden van het zeil om de 20cm gaten van ø 55mm voorzien.
- Aan de onderzijde wordt een gaasstrook opgelast.

Groen ±RAL 6026

ARTIKELNUMMER	OMSCHRIJVING	€
D 1161300	Kleur groen, < 30m ² per m ²	26,60
D 1161302	Kleur groen, 30 - 40m ² per m ²	22,90
D 1161303	Kleur groen, 40 - 60m ² per m ²	21,95
D 1161304	Kleur groen, 60 - 80m ² per m ²	20,45
D 1161305	Kleur groen, > 80m ² per m ²	20,15

Blauw ±RAL 5015

ARTIKELNUMMER	OMSCHRIJVING	€
D 1161310	Kleur blauw, < 30m ² per m ²	28,95
D 1161311	Kleur blauw, 30 - 40m ² per m ²	25,80
D 1161312	Kleur blauw, 40 - 60m ² per m ²	24,35
D 1161313	Kleur blauw, 60 - 80m ² per m ²	22,05
D 1161314	Kleur blauw, > 80m ² per m ²	21,75

Grijs ±RAL 7037

ARTIKELNUMMER	OMSCHRIJVING	€
D 1161320	Kleur grijs, < 30m ² per m ²	28,95
D 1161321	Kleur grijs, 30 - 40m ² per m ²	25,80
D 1161322	Kleur grijs, 40 - 60m ² per m ²	24,35
D 1161323	Kleur grijs, 60 - 80m ² per m ²	22,05
D 1161324	Kleur grijs, > 80m ² per m ²	21,75

Zwart ±RAL 9005

ARTIKELNUMMER	OMSCHRIJVING	€
D 1161330	Kleur zwart, < 30m ² per m ²	28,95
D 1161331	Kleur zwart, 30 - 40m ² per m ²	25,80
D 1161332	Kleur zwart, 40 - 60m ² per m ²	24,35
D 1161333	Kleur zwart, 60 - 80m ² per m ²	22,05
D 1161334	Kleur zwart, > 80m ² per m ²	21,75

Transportkosten per m² € 0,85

WINTERAFDEKKING PVC/POLYESTER

Accessoires

ARTIKELNUMMER	OMSCHRIJVING		€
D 1161342	Afwerking ovale of ronde vorm		110,00
D 1161341	Afwerking romaanse of rechte inlooptrap		110,00
D 1161340	Uitsparing voor trap		110,00
C 1162001	Bevestigingsrubber 25cm	per 100 stuks	1,40
C 1162010	Nylon haring	per 50 stuks	2,55
C 1162014	Grondanker verzinkbaar in Alu/RVS	per 50 stuks	3,43
C 1162011	Grondanker verzinkbaar in brons	per 50 stuks	6,25
C 1162016	RVS steekharing lengte 100mm/ø 6mm, voor bevestiging in tegel/beton	per 50 stuks	1,65
C 1162017	RVS steekharing lengte 250mm/ø 6mm, voor bevestiging in gras	per 50 stuks	2,25
C 1162020-BL	Elastiek zelfbinder, kleur blauw	rol 100 m	120,00
C 1162020-GRI	Elastiek zelfbinder, kleur grijs	rol 100 m	120,00
C 1160020-GRO	Elastiek zelfbinder, kleur groen	rol 100 m	120,00



Aandachtspunt berekening.

Voor baden met een romaanse trap: afdekking rechthoekig te meten, inclusief de romaanse inlooptrap.



HEATCOVER®

De ecovriendelijke keuze voor het besparen van water, energie en kosten.

HEATCOVER®

HeatCover® biedt duurzame oplossingen voor zwembaden. De producten zijn gemakkelijk te installeren en te doseren. In tegenstelling tot de meeste andere vloeibare afdekking producten is HeatCover® direct te gebruiken, zonder eerst te hoeven schudden. Daardoor is het geschikt en aan te raden om te doseren middels een automatische doseerpomp.

WAT ZIJN DE VOORDELEN?

1. Duurzaam zwembad door minder verbruik van:
 - (Drink)water
 - Gas
 - Electriciteit (binnenbad)
2. Verlagen van kosten
3. Bijkomende voordelen:
 - Langer plezier van open zwembad (07.00 – 22.00)
 - Minder chemicaliën
 - Minder onderhoud en lagere kosten

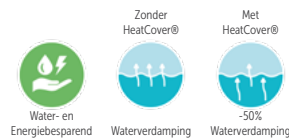

Buitenzwembaden

Buitenzwembaden in warme seizoenen zijn geholpen doordat HeatCover® de waterverdamping door de zon laat afnemen tot 50%. In frisse seizoenen en nachten zullen eigenaren van buitenzwembaden ook het warmteverlies tegen kunnen gaan en zo energie besparen.

Binnenzwembaden

Eigenaren van binnenbaden hebben naast het tegengaan van water- en energieverlies het extra voordeel dat HeatCover® de luchtvochtigheid in de zwembadruimtes aanzienlijk doet afnemen. Daardoor verbruiken de luchtventilatiesystemen een stuk minder energie.

WAT IS HET?

De HeatCover® vloeibare afdekking is in verschillende verpakkingen verkrijgbaar. U kiest afhankelijk van type zwembad/zwemvijver, dosering, grootte van zwembad of zwemvijver en lengte van het zwemseizoen. De verpakkingen bevatten duidelijke uitleg.

HeatCover® vloeibare afdekking is samengesteld uit intelligente moleculen die:

- lichter zijn dan water en daardoor naar het oppervlakte drijven
- zich verspreiden over de gehele oppervlakte
- een hoger kookpunt hebben dan water waarmee de waterverdamping wordt afgeremd

De HeatCover® moleculen zijn erg klein (2 miljoen keer kleiner dan 1 ml) en transparant. Ze worden via een doseerpomp via het waterleidingsysteem van het zwembad geïnjecteerd in het water. Aangekomen in het zwembad drijven de HeatCover® moleculen naar boven tot op de oppervlakte en zullen ze zich verspreiden en verbinden tot een uniforme monolaag. Door het wateroppervlakte overal af te dekken en het hogere kookpunt dan water zal HeatCover® de waterverdamping met circa 50% laten afnemen.

HeatCover® is 100% biologisch afbreekbaar.

Het werkt continue, maar verdampt na 50 uur op natuurlijke wijze in de vorm van H₂O en CO₂.

Er blijven geen resten achter.

HEATCOVER®

De ecovriendelijke keuze voor het besparen van water, energie en kosten

HET PROBLEEM VAN ZWEMBADEN: WATER- EN ENERGIEVERLIES

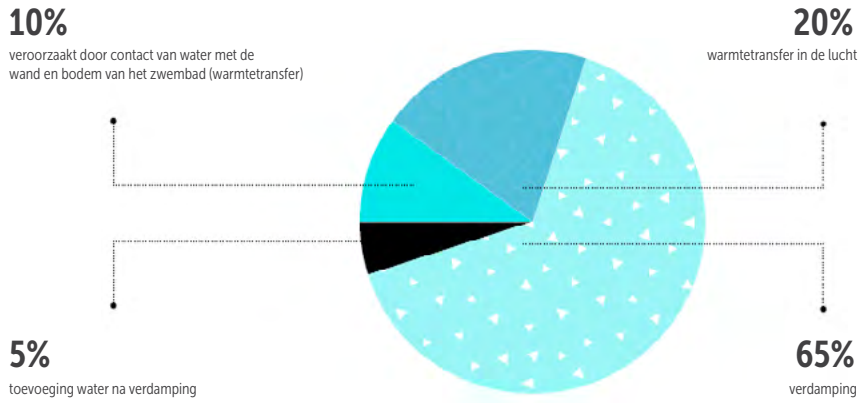

Het probleem van zwembaden: water- en energieverlies

Water consumption without vs with HeatCover® in m³ per week

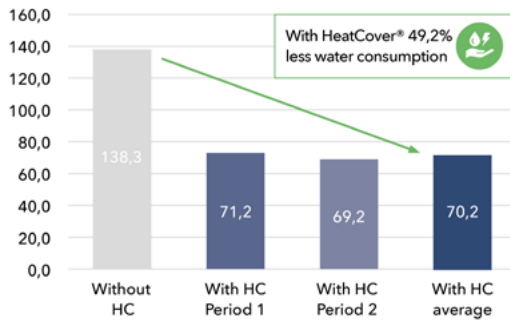

Gas consumption without vs with HeatCover® in m³ per week

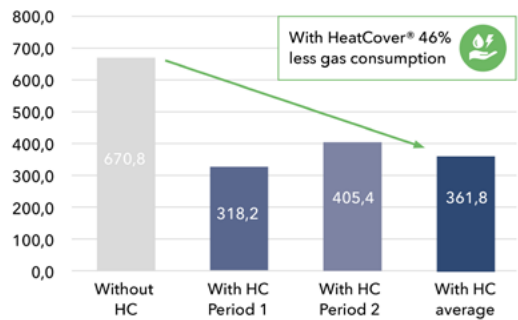

ARTIKELNUMMER	OMSCHRIJVING	€
A 1267067	Liquid heatcover 5 liter	135,00
A 1267068	Liquid heatcover 25 liter	667,00

*WE VERWIJZEN U GRAAG NAAR HET HOOFDSTUK MEET EN REGELTECHNIEK VOOR ONS ASSORTIMENT DOSEERPOMPEN OM HEATCOVER TE DOSEREN.

12

ONDERHOUD

DOLPHIN BODEMZUIGERS PRIVE
DOLPHIN BODEMZUIGERS OPENBAAR
ROBBY VACUUM BODEMZUIGER
ULTRAVAC VERRIJDBARE BODEMZUIGER
DELUXE PRO ACCESSOIRES
SHARK ACCESSOIRES
AQUA EASY ONDERHOUDSPRODUCTEN
POOLLAB 1.0 EN 2.0
SPINTOUCH
ELECTRONISCHE HANDMETERS

Inbouwdelen

Verlichting

Attracties

Foliebekleding
en randtegels

Filtertechniek

Pomptechniek

Verwarming en besturingen

Meet- en regeltechniek

PVC

Accessoires

Afdekkingen

Onderhoud

12

Index



DOLPHIN E SERIES



Automatische bodemzuiger

De Dolphin E serie maakt de automatische bodemzuiger voor een groter publiek toegankelijk. Dit model komt door de interessante prijs ook in beeld voor het automatisch reinigen van opzetzwembaden.



	E10	E20
Technische specificaties		
Gewicht (kg)	6,5	6,5
Zuigkracht (m3/uur)	15	15
Aandrijfmotor 24 Volt/DC	✓	✓
Kabellengte (meter)	12	15
Type borstels	PVC	PVC
Filtersysteem	filtermand	filtermand
Type filter(s)	fijn	fijn
Toegang filtercartridge (Top Access)	✓	✓
LED indicatie volle filtercartridge	✗	✗
Gyroscoop navigatiesysteem	✗	✗
Beach entry	✓	✓
Minimale waterdiepte	40cm	40cm
Functionaliteiten		
Ideale zwembadlengte (in meters)	8	8
Reinigingsprogramma's (in uren)	1,5	2
Reinigt bodem	✓	✓
Reinigt wanden	✗	✓
Reinigt waterlijn	✗	✗
Active brushing	✓	✓
Algemeen		
Klasse	basic	basic
Garantie (maanden)	24	24
DIY reparaties	✓	✓
Accessoires		
Caddy	✗	✗
Afstandsbediening	✗	✗
Smart-bediening	✗	✗
My Dolphin App	✗	✗
Swivel (voorkomt opkrullen kabel)	✗	✗

DOLPHIN E10



< 2 jaar garantie

Eigenschappen

- De Dolphin E serie maakt de automatische bodemuiger voor een groter publiek toegankelijk. Dit model komt door de interessante prijs ook in beeld voor het automatisch reinigen van opzetzwembaden.
- Reinigt de bodem en is geschikt voor zwembaden met een lengte tot 8m.
- 1 programma, cyclustijd 1,5 uur.
- Wordt geleverd zonder caddy en zonder afstandsbediening.
- Standaard voorzien van Pvc-borstels (voorzijde), dus voor nagenoeg elke ondergrond geschikt.
- Voedingsspanning 230 V, motorspanning 24 V DC, kabel 12 meter.

De Dolphin E serie is een serie waarvan de prijsstelling overgeleverd is aan de marktwerking. Het is geen private label zoals de modellen uit onze eigen Dolphin Active serie.

Componenten



Top Access, het filtersysteem kan aan de bovenzijde snel uitgenomen worden.



Netmand uit 1 geheel



Active Brushing, de voorste borstel draait 2x zo snel en maakt extra vuil los.



Kabellengte 12 meter, met innovatieve techniek om opkrullen kabel te voorkomen, swivel overbodig.



Quick Water Release, de snelle waterafvoer maakt de robot snel licht en handelbaar.



Gewicht 6,5 kg

Functies



Reinigt de bodem



Cyclustijd
1 programma, 1,5 uur.



Zuigkracht 15m³/u.



Beach Entry, bij hellend vlak beveiligd tegen ondiep water, draait en vervolgt programma of schakelt uit.



DIY Do It Yourself, service door zwembadbouwer snel en eenvoudig uit te voeren.

Accessoires



Trafo aan/uit.

ARTIKELNUMMER

C 1211208

OMSCHRIJVING

Dolphin E10

€

820,00

DOLPHIN E20



< 2 jaar garantie

Eigenschappen

- De Dolphin E serie maakt de automatische bodemzuiger voor een groter publiek toegankelijk. Dit model komt door de interessante prijs ook in beeld voor het automatisch reinigen van opzetzwembaden.
- Reinigt de bodem en wand en is geschikt voor zwembaden tot een lengte van 8m.
- 1 programma, cyclustijd 2 uur.
- Wordt geleverd zonder caddy en zonder afstandsbediening.
- Standaard voorzien van Pvc-borstels (voorzijde), dus voor nagenoeg elke ondergrond geschikt.
- Voedingsspanning 230 V, motorspanning 24 V DC, kabel 15 meter.

De Dolphin E serie is een serie waarvan de prijsstelling overgeleverd is aan de marktwerking. Het is geen private label zoals de modellen uit onze eigen Dolphin Active serie.

Componenten



Top Access, het filtersysteem kan aan de bovenzijde snel uitgenomen worden.



Netmand uit 1 geheel



Active Brushing, de voorste borstel draait 2x zo snel en maakt extra vuil los.



Kabellengte 15 meter, met innovatieve techniek om opkrullen kabel te voorkomen, swivel overbodig.



Quick Water Release, de snelle waterafvoer maakt de robot snel licht en handelbaar.



Gewicht 6,5 kg

Functies

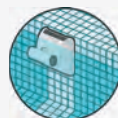

Reinigt de bodem en wanden.



Cyclustijd
1 programma, 2 uur.



Zuigkracht 15m³/h.



Beach Entry, bij hellend vlak beveiligd tegen ondiep water, draait en vervolgt programma of schakelt uit.



DIY Do It Yourself, service door zwembadbouwer snel en eenvoudig uit te voeren.

Accessoires



Trafo aan/uit.

ARTIKELNUMMER	OMSCHRIJVING	€
C.1211208	Dolphin E20	942,00

DOLPHIN ACTIVE SERIES

Automatische bodemzuiger

De Dolphin Active serie is onze eigen, moderne en onderscheidende serie bodemzuigers. Deze onderscheidt zich niet alleen qua look en kwaliteit, maar zeker ook in de distributiebeleid: enkel via de vakhandel.



	ACTIVE SMART	ACTIVE EASY COMFORT
Technische specificaties		
Gewicht (kg)	9	10
Zuigkracht (m ³ /uur)	17	17
Aandrijfmotor 24 Volt/DC	✓	✓
Kabellengte (meter)	18	18
Type borstels	combi	combi
Filtersysteem	cartridge	cartridge
Type filter(s)	fijn	fijn
Toegang filtercartridge (Top Access)	✓	✓
LED indicatie volle filtercartridge	✗	✗
Gyroscoop navigatiesysteem	✗	✗
Beach entry	✓	✓
Minimale waterdiepte	40cm	40cm
Functionaliteiten		
Maximum lengte (in meters)	10	12
Reinigingsprogramma's (in uren)	3	2,5
Reinigt bodem	✓	✓
Reinigt wanden	✗	✓
Reinigt waterlijn	✗	✓
Active brushing	✗	✗
Algemeen		
Klasse	basic	classic
Garantie (maanden)	24	24
DIY reparaties	✓	✓
Accessoires		
Caddy	stand	pro
Afstandsbediening	✗	✗
Smart-bediening	✗	✗
My Dolphin App	✗	✗
Swivel (voorkomt oprullen kabel)	✓	✓

DOLPHIN ACTIVE SERIES



	ACTIVE COMFORT	ACTIVE DELUXE	BIO SUPREME M5
Technische specificaties			
Gewicht (kg)	11	11	11
Zuigkracht (m3/uur)	17	17	17
Aandrijfmotor 24 Volt/DC	✓	✓	✓
Kabellengte (meter)	18	18	18
Type borstels	combi/wonder	combi/wonder	PVC-BIO
Filtersysteem	cartridge	cartridge	cartridge
Type filter(s)	fijn	fijn/ultrafijn	-
Toegang filtercartridge (Top Access)	✓	✓	✓
LED indicatie volle filtercartridge	✗	✗	✓
Gyroscoop navigatiesysteem	✗	✗	✗
Beach entry	✓	✓	✓
Minimale waterdiepte	40cm	40cm	80cm
Functionaliteiten			
Maximum lengte (in meters)	12-15	12-15	15
Reinigingsprogramma's (in uren)	2,5	1,5/2,5/3,5	2 / 3 / 4
Reinigt bodem	✓	✓	✓
Reinigt wanden	✓	✓	✓
Reinigt waterlijn	✓	✓	✓
Active brushing	✓	✓	✓
Algemeen			
Klasse	classic	top	premium
Garantie (maanden)	48	48	24
DIY reparaties	✓	✓	✓
Accessoires			
Caddy	pro	pro	pro
Afstandsbediening	✗	✓	Remote pro
Smart-bediening	✗	✓	✗
My Dolphin App	✓	✓	✗
Swivel (voorkomt opkrullen kabel)	✓	✓	✓

DOLPHIN ACTIVE SMART



< 2 jaar garantie

Eigenschappen

- Het instapmodel, voor een goede en eenvoudige reiniging van de bodem van het zwembad.
- Geschikt voor zwembaden met een lengte tot 10 meter.
- Programmatijd 3 uur.
- Standaard voorzien van combi-borstels, dus voor nagenoeg elke ondergrond geschikt.
- Voedingsspanning 230 V, motorspanning 24 V DC, kabel 18 meter.

Componenten



Filtratiesysteem
Cartridge, standaard met grof
en ultrafijn filter.



Kabellengte 18 meter met
swivel welke het opkrullen
van de kabel voorkomt.



Gewicht 9 kg

Functies



Reinigt de bodem



Programmatijd 3 uur



Zuigkracht 17m³/u.



Beach Entry, bij hellend vlak
beveiligt tegen ondiep water,
draait en vervolgt programma
of schakelt uit.



DIY Do It Yourself, service
door zwembadbouwer snel
en eenvoudig uit te voeren.

Accessoires



Trafo aan/uit.



Caddy vaste houder,
zonder wielen.

ARTIKELNUMMER

OMSCHRIJVING

€

C 1211200-C

Dolphin Active Smart

1.100,00

DOLPHIN ACTIVE EASY COMFORT



< 2 jaar garantie

Eigenschappen

- Het ideale tussenmodel, voor een doordachte reiniging van de bodem, wand en waterlijn.
- Gelijk aan het vertrouwde model Active Comfort, echter exclusief My Dolphin app/functie, dus zonder aansturing op afstand. Tevens niet uitgevoerd met Active Brushing, Gyroscope navigatie en timerfunctie (enkel aan/uit). 2 jaar fabrieksgarantie ipv 3 bij de Active Comfort.
- Geschikt voor zwembaden met een lengte tot 12 meter.
- Programmatijd 2,5 uur, met timer-mogelijkheid.
- Standaard voorzien van combi-borstels (voor nagenoeg elke ondergrond geschikt).
- Voedingsspanning 230 V, motorspanning 24 V DC, kabel 18 meter.

Componenten



Top Access, het filtercartridge kan aan de bovenzijde snel uitgenomen worden.



Filtratiesysteem Cartridge, standaard met grof en ultrafijn filter.



Kabellengte 18 meter met swivel welke het oprullen van de kabel voorkomt.



Gewicht 10 kg

Functies

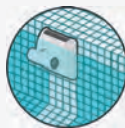

Reinigt de bodem, wanden en waterlijn.



Programmatijd 2,5 uur.



Zuigkracht 17m³/u.



Beach Entry, bij hellend vlak beveiligd tegen ondiep water, draait en vervolgt programma of schakelt uit.



DIY Do It Yourself, service door zwembadbouwer snel en eenvoudig uit te voeren.

Accessoires



Trafo aan/uit.



Luxe verrijdbare caddy.

ARTIKELNUMMER	OMSCHRIJVING	€
C 1211210	Dolphin Active Easy Comfort, met combi borstels	1.540,00

DOLPHIN ACTIVE COMFORT



< 4 jaar garantie

Eigenschappen

- Het ideale tussenmodel, voor een doordachte reiniging van de bodem, wand en waterlijn.
- Geschikt voor zwembaden met een lengte tot 15 meter.
- Inclusief My Dolphin functie, middels deze App is handmatige bediening mogelijk.
- Programmatijd 2,5 uur, met timer-mogelijkheid.
- Standaard voorzien van combi-borstels (voor nagenoeg elke ondergrond geschikt) of wonder borstels (voor gladdere ondergrond).
- Voedingsspanning 230 V, motorspanning 24 V DC, kabel 18 meter.

Componenten



Top Access, het filtercartridge kan aan de bovenzijde snel uitgenomen worden.



Filtratiesysteem Cartridge, standaard met grof en ultrafijn filter.



Active Brushing, de extra middenborstel draait 2x zo snel en maakt extra vuil los.



Kabellengte 18 meter met swivel welke het opkrullen van de kabel voorkomt.



Gewicht 10 kg

Functies

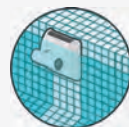

Reinigt de bodem, wanden en waterlijn.



Programmatijd 2,5 uur.



Zuigkracht 17m³/h.



Beach Entry, bij hellend vlak beveiligd tegen ondiep water, draait en vervolgt programma of schakelt uit.



DIY Do It Yourself, service door zwembadbouwer snel en eenvoudig uit te voeren.

Accessoires



Trafo, met timer-mogelijkheid.



My Dolphin functie, middels App handmatige bediening mogelijk.



Luxe verrijdbare caddy.

ARTIKELNUMMER	OMSCHRIJVING	€
C 1211201-C	Dolphin Active Comfort, met combi borstels	1.805,00

DOLPHIN ACTIVE DELUXE



< 4 jaar garantie

Eigenschappen

- Besturing (via Bluetooth) en programmeerkeuze (bodem, wand en waterlijn) middels de bekende MyDolphin App is op dit model inmiddels standaard mogelijk. Ook (fout)meldingen via deze App uit te lezen.
- Met de optionele moderne afstandsbediening (handzender) kan de zuiger eenvoudig ingesteld worden op het gewenste programma.
- Reinigt de bodem, wand en waterlijn en is geschikt voor zwembaden met een lengte tot 15m.
- Inclusief signaalfunctie vol filter en (wekelijkse) timer-mogelijkheid.
- Standaard voorzien van combi-borstels (voor nagenoeg elke ondergrond geschikt) of wonder borstels (voor gladdere ondergrond).
- Voedingsspanning 230 V, motorspanning 24 V DC, lengte 18 meter.

Componenten



Top Access, het filtercartridge kan aan de bovenzijde snel uitgenomen worden.



Filtratiesysteem Cartridge, standaard met grof en ultrafijn filter.



Active Brushing, de extra middenborstel draait 2x zo snel en maakt extra vuil los.



Kabellengte 18 meter met swivel welke het opkrullen van de kabel voorkomt.



Gewicht 11 kg

Funcities

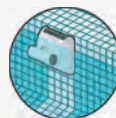

Reinigt de bodem, wanden en waterlijn.



Cyclustijd 3 programma's, 1,5/2,5/3,5 uur.



Zuigkracht 17m³/h.



Beach Entry, bij hellend vlak beveiligd tegen ondiep water, draait en vervolgt programma of schakelt uit.



DIY Do It Yourself, service door zwembadbouwer snel en eenvoudig uit te voeren.

Accessoires



Trafo, met timer-mogelijkheid.



Afstandsbediening voor - handbediend of automatisch - programmeerkeuze en duur - vertragingstijd



My Dolphin functie, middels App handmatige bediening mogelijk.



Luxe verrijdbare caddy.

ARTIKELNUMMER	OMSCHRIJVING	€
C 1211202-C	Dolphin Active Deluxe, met combi borstels	2.155,00

DOLPHIN BIO SUPREME M5



< 2 jaar garantie

Eigenschappen

- De ideale bodemzuiger, speciaal ontwikkeld voor zwembadren en natuurlijke zwembaden.
- Unieke 3-voudige borstelwerking verwijdert efficiënt vuil, algen en bacteriën. Deze 3e borstel maakt extra vuil los en zuigt dit direct op.
- Geschikt voor baden tot 15 meter.
- Instelbare reiniging bodem, wand en waterlijn.
- Programmeerbaar 2 / 3 / 4 uur cyclustijd.



Bij algenaanslag is wandreiniging niet altijd mogelijk. Zorg daarom voor een juiste waterkwaliteit.

Componenten



Swivel



Top acces filter.



Kabellengte: 18m



Gewicht: 11 kg

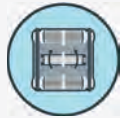

PVC Bio borstels



3-aderige kabel

Functies



Beach entry: ja



Climb: bodem, wand, waterlijn



Cycle time: 2/3/4u



Zuigkracht 17m³/u



Dealer level

Accessoires



Luxe verrijdbare caddy



Afstandsbediening pro

ARTIKELNUMMER

C 1211250

OMSCHRIJVING

Dolphin Bio, met PVC borstels

€

2.510,00

DOLPHIN SCOOP SERIES



	IZZY CLIMB	SCOOP SMART	SCOOP DELUXE
Technische specificaties			
Gewicht (kg)	6,5	7,5	7,5
Zuigkracht (m3/uur)	15	15	15
Aandrijfmotor 24 Volt/DC	✓	✓	✓
Kabellengte (meter)	15	18	18
Type borstels	PVC	PVC	PVC
Filtersysteem	filtermand	cartridge	cartridge
Type filter(s)	fijn	fijn/ultrafijn	fijn/ultrafijn
Toegang filtercartridge (Top Access)	✓	✓	✓
LED indicatie volle filtercartridge	✗	✗	✗
Gyroscoop navigatiesysteem	✗	✗	✗
Beach entry	✓	✓	✓
Minimale waterdiepte	40cm	40cm	40cm
Functionaliteiten			
Maximum lengte (in meters)	8	12	12
Reinigingsprogramma's (in uren)	2	2	1,5 / 2 / 2,5
Reinigt bodem	✓	✓	✓
Reinigt wanden	✓	✓	✓
Reinigt waterlijn	✗	✓	✓
Active brushing	✓	✓	✓
Algemeen			
Klasse	basic	classic	classic
Garantie (maanden)	24	36	36
DIY reparaties	✓	✓	✓
Accessoires			
Caddy	✗	✗	pro
Afstandsbediening	✗	✗	My Dolphin plus
Smart-bediening	✗	✗	✓
My Dolphin App	✗	✗	✓
Swivel (voorkomt opkrullen kabel)	✗	✗	✓

DOLPHIN IZZY CLIMB



< 2 jaar garantie

Eigenschappen

- Het instapmodel, voor een goede en eenvoudige reiniging van de bodem van het zwembad.
- Ideaal voor kleine zwembaden met een lengte tot 8m.
- 1 programma, cyclustijd 2 uur.
- Voedingsspanning 230 V, motorspanning 24 V DC, kabel 15 meter.
- Wordt geleverd zonder caddy en zonder afstandsbediening.

Componenten



Top Access, het filtercartridge kan aan de bovenzijde snel uitgenomen worden.



Filtratiesysteem Cartridge, standaard met grof en ultrafijn filter.



Borstels Actice Brushing



Gewicht 6,5 kg

Functies

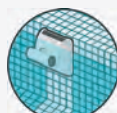

Reinigt de bodem, wanden en waterlijn.



Programmatijd 2 uur



Zuigkracht 15m³/h.



Beach Entry, bij hellend vlak beveiligd tegen ondiep water, draait en vervolgt programma of schakelt uit.



DIY Do It Yourself, service door zwembadbouwer snel en eenvoudig uit te voeren.

Accessoires



Trafo Basic 2015.

ARTIKELNUMMER

OMSCHRIJVING

€

C 1211207

Dolphin Izzy Climb

934,00

DOLPHIN SCOOP SMART



← 3 jaar garantie

Eigenschappen

- Een modern en ergonomisch model bodemzuiger, het instapmodel uit de Scoop serie.
- Reinigt de bodem, wand en waterlijn en is geschikt voor zwembaden met een lengte tot 12 meter.
- Wordt geleverd zonder caddy en zonder afstandsbediening.
- 1 programma, cyclustijd 2 uur.
- Standaard voorzien van PVC-borstels, dus voor nagenoeg elke ondergrond geschikt.
- Voedingsspanning 230 V, motorspanning 24 V DC, kabel 18 meter.

Componenten



Top Access, het filtersysteem kan aan de bovenzijde snel uitgenomen worden.



Filtercartridge Multi-layer, 4 filters en ingesloten filtermand voor grof vuil.



Active Brushing, de voorste borstel draait 2x zo snel en maakt extra vuil los.



Kabellengte 18 meter, met innovatieve techniek om opkrullen kabel te voorkomen, swivel overbodig.



Quick Water Release, de snelle waterafvoer maakt de robot snel licht en handelbaar.



Gewicht 7,5 kg

Functies

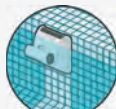

Reinigt de bodem, wanden en waterlijn.



Cyclustijd 1 programma, 2 uur.



Zuigkracht 15m³/h.



Beach Entry, bij hellend vlak beveiligd tegen ondiep water, draait en vervolgt programma of schakelt uit.



DIY Do It Yourself, service door zwembadbouwer snel en eenvoudig uit te voeren.

Accessoires



Trafo aan/uit.

ARTIKELNUMMER	OMSCHRIJVING	€
C.1211205	Dolphin Scoop Smart	1.310,00

DOLPHIN SCOOP DELUXE



← 3 jaar garantie

Eigenschappen

- Een modern en ergonomisch model bodemuiger.
- Reinigt de bodem, wand en waterlijn en is geschikt voor zwembaden met een lengte tot 12 meter.
- LED indicator aan de voorzijde.
- De vacuüm strip aan de onderzijde zorgt voor een verbeterde zuiging van vuil en perfecte waterlijn reiniging, zuiger komt hoog uit het water.
- 5 programma's (Regular, Fast, Floor, Ultraclean en Waterline), cyclustijden 1,5/2/2,5 uur, met delay en (wekelijkse) timer-mogelijkheid.
- Standaard voorzien van PVC-borstels, dus voor nagenoeg elke ondergrond geschikt.
- Voedingsspanning 230 V, motorspanning 24 V DC, kabel 18 meter.

Componenten



Top Access, het filtersysteem kan aan de bovenzijde snel uitgenomen worden.



Filtercartridge Multi-layer, 4 filters en ingesloten filtermand voor grof vuil.



Active Brushing, de voorste borstel draait 2x zo snel en maakt extra vuil los.



Kabellengte 18 meter, met innovatieve techniek om opkrullen kabel te voorkomen, swivel overbodig.



Quick Water Release, de snelle waterafvoer maakt de robot snel licht en handelbaar.



Gewicht 7,5 kg

Functies

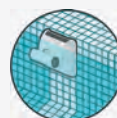

Reinigt de bodem, wanden en waterlijn.



5 programma's, cyclustijden 1,5/2/2,5 uur.



Zuigkracht 15m³/h.



Beach Entry, bij hellend vlak beveiligd tegen ondiep water, draait en vervolgt programma of schakelt uit.



DIY Do It Yourself, service door zwembadbouwer snel en eenvoudig uit te voeren.



Kabel 2 aderig, lengte 15 meter met swivel welke het opkrullen van de kabel voorkomt..

Accessoires



Trafo, met delay en timer-mogelijkheid.



My Dolphin functie, middels App handmatige bediening mogelijk.



Luxe verrijdbare caddy.

ARTIKELNUMMER

C 1211204

OMSCHRIJVING

Dolphin Scoop Deluxe

€

1.795,00

DOLPHIN ACTIVE ULTIMATE + M700



	ACTIVE ULTIMATE	M700
Technische specificaties		
Gewicht (kg)	11,5	11,5
Zuigkracht (m3/uur)	19	19
Aandrijfmotor 24 Volt/DC	✓	✓
Kabellengte (meter)	18	18
Type borstels	combi	combi
Filtersysteem	cartridge	cartridge
Type filter(s)	fijn/ultrafijn	fijn/ultrafijn
Toegang filtercartridge (Top Access)	✓	✓
LED indicatie volle filtercartridge	✓	✓
Gyroscoop navigatiesysteem	✓	✓
Beach entry	✓	✓
Minimale waterdiepte	80cm	80cm
Functionaliteiten		
Maximum lengte (in meters)	15	15
Reinigingsprogramma's (in uren)	1,5/2/2,5	1,5/2/2,5
Reinigt bodem	✓	✓
Reinigt wanden	✓	✓
Reinigt waterlijn	✓	✓
Active brushing	✓	✓
Algemeen		
Klasse	top	top
Garantie (maanden)	48	48
DIY reparaties	✓	✓
Accessoires		
Caddy	pro	pro
Afstandsbediening	optie	✓
Smart-bediening	✓	✓
My Dolphin App	✓	✓
Swivel (voorkomt opkrullen kabel)	✓	✓

DOLPHIN ACTIVE ULTIMATE



◀ 4 jaar garantie

Eigenschappen

- Een modern en fraai model uit de Active serie.
- Alle gewenste functionaliteiten, moderne aansturing en intelligente navigatie verzameld in 1 model.
- LED indicator aan de voorzijde voor weergave werkingsmodus.
- De vacuüm strip aan de onderzijde zorgt voor een verbeterde zuiging van vuil en perfecte waterlijn reiniging.
- Reinigt de bodem, wand en waterlijn en is geschikt voor zwembaden met een lengte tot 15m.
- 5 programma's (Regular, Fast, Floor, Ultraclean en Waterline), cyclustijden 1,5/2/2,5 uur, met delay en (wekelijkse) timer-mogelijkheid.
- Standaard voorzien van Combi-borstels, voor elke ondergrond geschikt.
- Voedingsspanning 230 V, motorspanning 24 V DC, kabel 18 meter.

Componenten



Top Access, het filtersysteem kan aan de bovenzijde snel uitgenomen worden.



Filtercartridge Multi-layer, 4 filters en ingesloten filtermand voor grof vuil.



Active Brushing, de voorste borstel draait 2x zo snel en maakt extra vuil los.



Kabellengte 18 meter met swivel welke het oprullen van de kabel voorkomt.



Quick Water Release, de snelle waterafvoer maakt de robot snel licht en handelbaar.



Gewicht 11,5 kg

Functies

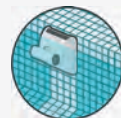

Reinigt de bodem, wanden en waterlijn.



5 programma's, cyclustijden 1,5/2/2,5 uur.

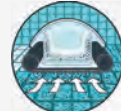

Zuigkracht 19m³/h.



Beach Entry, bij hellend vlak beveiligd tegen ondiep water, draait en vervolgt programma of schakelt uit.



DIY Do It Yourself, service door zwembadbouwer snel en eenvoudig uit te voeren.

Accessoires



Trafo, met delay en timer-mogelijkheid.



My Dolphin functie, middels App handmatige bediening mogelijk.



Luxe verrijdbare caddy.

ARTIKELNUMMER

C 1211209

OMSCHRIJVING

Dolphin Active Ultimate

€

2.100,00

DOLPHIN M700



< 4 jaar garantie

Eigenschappen

- Een modern en fraai model. Het topmodel uit de serie.
- Alle gewenste functionaliteiten, moderne aansturing en intelligente navigatie verzameld in 1 model.
- LED indicator aan de voorzijde voor weergave werkingsmodus.
- In/uit het water sensor.
- De vacuüm strip aan de onderzijde zorgt voor een verbeterde zuiging van vuil en perfecte waterlijn reiniging.
- Reinigt de bodem, wand en waterlijn en is geschikt voor zwembaden met een lengte tot 15m.
- 5 programma's (Regular, Fast, Floor, Ultraclean en Waterline).
- Standaard voorzien van Combi-borstels, voor elke ondergrond geschikt.
- Voedingsspanning 230 V, motorspanning 24 V DC, kabel 18 meter.
- Unieke sensor welke de watertemperatuur aangeeft en in 5 stappen aangeeft hoe het filter vervuild is.

Componenten



Top Access, het filtersysteem kan aan de bovenzijde snel uitgenomen worden.



Filtercartridge Multi-layer, 4 filters en ingesloten filtermand voor grof vuil.



Active Brushing, de voorste borstel draait 2x zo snel en maakt extra vuil los.



Kabellengte 18 meter met swivel welke het oprullen van de kabel voorkomt.



Quick Water Release, de snelle waterafvoer maakt de robot snel licht en handelbaar.



Gewicht 11,5 kg

Funcies

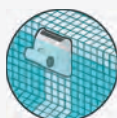

Reinigt de bodem, wanden en waterlijn.



5 programma's, cyclustijden 1,5/2/2,5 uur.



Zuigkracht 19m³/h.



Beach Entry, bij hellend vlak beveiligd tegen ondiep water, draait en vervolgt programma of schakelt uit.



DIY Do It Yourself, service door zwembadbouwer snel en eenvoudig uit te voeren.

Accessoires



Trafo, met delay en timer-mogelijkheid.



My Dolphin functie, middels App handmatige bediening mogelijk.



Luxe verrijdbare caddy.



Afstandsbediening voor - handbediend of automatisch - programmakeuze en duur - vertragingstijd

ARTIKELNUMMER	OMSCHRIJVING	€
C.1211211	Dolphin M700	2.275,00



**COMING
SOON**

DOLPHIN LIBERTY DRAADLOZE BODEMZUIGER

Maak kennis met de Dolphin LIBERTY met zijn nieuwe snoerloze ontwerp dat een ongeëvenaarde wendbaarheid en inductief opladen biedt. De LIBERTY heeft een "Magnetic-Connect", een "Eco Mode" die uw zwembad de hele week schoon houdt met korte reinigingscycli, en een "Cycle Selector" - waarmee u kunt kiezen tussen alleen vloer of vloer en wanden reinigen, u kunt de "Click-Up" gebruiken voor superefficiënte verwijdering uit het zwembad. Met superefficiënte schrob- en filtermogelijkheden krijgt u dezelfde betrouwbaarheid en service die u krijgt met andere Dolphin-producten - nu draadloos!

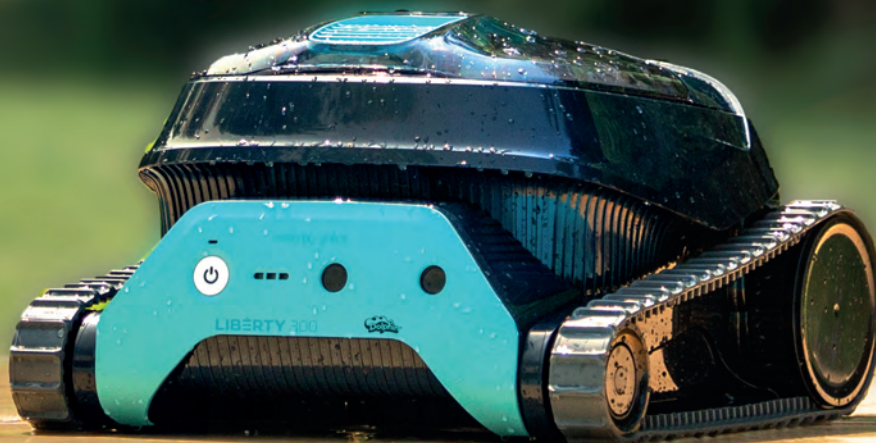

Beschikbaar medio 2023 Vraag ons naar de beschikbaarheid en mogelijkheden



Dolphin™



DOLPHIN WAVE SERIES

Bodemzuigers voor openbare zwembaden

Dolphin Wave zijn industriële reinigers. Gebruiksvriendelijk en ontworpen voor alle soorten, maten en vormen zwembaden. Ideaal voor openbare zwembaden, hotels en resorts.



	WAVE 20	WAVE 80	WAVE 100
Technische specificaties			
Gewicht (kg)	10	11	11
Zuigkracht (m ³ /uur)	17	17	17
Kabellengte	24	24	30
Filtertype	Pvc	Combi	Combi
Type borstels	filterzak	cartrige	filterzak
Toegang tot filter	onderzijde	bovenzijde	onderzijde
Indicatie vol filter op trafo	✗	✗	✓
Minimale waterdiepte	20cm	40cm	40cm
Prestaties			
Vloeroppervlakte in m ² (max)	100	200	250
Reinigingstijd (in uren)	1 / 3	1,5/2,5/3,5	4 / 6 / 8
Reinigt bodem	✓	✓	✓
Reinigt wanden	✗	✓	✓
Reinigt waterlijn	✗	✓	✓
Extra functies			
Caddy	✓	✓	✓
Afstandsbediening	✓	✓	✓
Swivel	✓	✓	✓
Garantietermijn (in maanden)	24 of 3000 bedrijfsuren	36 of 3000 bedrijfsuren	36 of 3000 bedrijfsuren



Mij
pomaz

Voor onderdelen kunt u terecht op Mij Pomaz.
Altijd up-to-date toegang tot actuele informatie

DOLPHIN WAVE SERIES



	WAVE 150	WAVE 200 XL	WAVE 300 XL
Technische specificaties			
Gewicht (kg)	24	24	25
Zuigkracht (m3/uur)	34	34	40
Kabellengte	35	35	43
Filtertype	1 laags spiraal	2 laags spiraal en cartridge	filterzak (2)
Type borstels	Actief roterend	Actief roterend	Actief roterend
Toegang tot filter	bovenzijde	bovenzijde	bovenzijde
Indicatie vol filter op trafo	✓	✓	✓
Minimale waterdiepte	40cm	40cm	40cm
Prestaties			
Vloeroppervlakte in m2 (max)	325	375	1250
Reinigingsstijd (in uren)	4 / 5 / 6	1 / 8 instelbaar	1 / 8 instelbaar
Reinigt bodem	✓	✓	✓
Reinigt wanden	✗	✗	✗
Reinigt waterlijn	✗	✗	✗
Extra functies			
Caddy	✓	✓	✓
Afstandsbediening	✓	✓	✓
Swivel	✗	✗	✗
Garantietermijn (in maanden)	24 of 3000 bedrijfsuren	24 of 3000 bedrijfsuren	24 of 3000 bedrijfsuren

DOLPHIN WAVE 20



Eigenschappen

- Het instapmodel uit de professionele Wave serie.
- Geschikt voor ondiepe zwembaden met een vloeroppervlak van maximaal 100m², reeds toepasbaar vanaf 20cm waterdiepte (tot maximale diepte 5 meter).
- Reinigt alleen de bodem en is geschikt voor zwembaden met een lengte tot 15 meter.
- Wordt geleverd met caddy.
- Met de meegeleverde afstandsbediening kan het programma (normaal of snel) ingeschakeld en voor handmatige bediening gekozen worden.
- Standaard voorzien van Pvc-borstels, dus voor elke ondergrond geschikt.
- Voedingsspanning 230 V, motorspanning 24 V DC, kabel 24 meter.

De bodemuiger mag nooit tegelijkertijd met zwemmers in hetzelfde zwembad in werking zijn.

< 2 jaar garantie

Componenten



Filtratiesysteem
filterzak - 70 micron, aan
onderzijde uit te wisselen



Borstels Pvc



Kabellengte 24 meter met
swivel welke het opkrullen
van de kabel voorkomt.



Gewicht 10 kg

Functies



Geschikt voor ondiepe
zwembaden tot 15 meter
lengte en minimale
waterdiepte 20cm.



Reinigt de bodem



Cyclustijd
programma 1 of 3 uur



Zuigkracht 17m³/h.



Beach Entry, bij hellend vlak
beveiligt tegen ondiep water,
draait en vervolgt programma
of schakelt uit.



DIY Do It Yourself, service
door zwembadbouwer snel
en eenvoudig uit te voeren.

Accessoires



Trafo aan/uit



Afstandsbediening,
programma te selecteren (1 of
3 uur) of handbediening.



Luxe verrijdbare caddy.

ARTIKELNUMMER

OMSCHRIJVING

€

C 1211237

Dolphin Wave 20

1.907,00

DOLPHIN WAVE 80



< 3 jaar garantie

Eigenschappen

- Het ideale model voor de kleinere professionele zwembaden, zoals hotel- en therapiebaden.
- Reinigt de bodem, wanden en waterlijn en is geschikt voor zwembaden met een vloeroppervlak van maximaal 150m².
- Wordt geleverd met caddy.
- 1 programma, cyclustijd 1,5/2,5/3,5 uur.
- Standaard voorzien van Combi-borstels, dus voor nagenoeg elke ondergrond geschikt.
- Voedingsspanning 230 V, motorspanning 24 V DC, kabel 24 meter.

De bodemuiger mag nooit tegelijkertijd met zwemmers in hetzelfde zwembad in werking zijn.

Componenten



Filtratiesysteem duo, filterzakken 50 en 70 micron, aan onderzijde uit te wisselen



Borstels Combi



Kabellengte 24 meter met swivel welke het oprullen van de kabel voorkomt.



Gewicht 12 kg

Functies

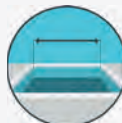

Geschikt voor baden met een vloeroppervlak van maximaal 150m² en minimale waterdiepte 40cm.

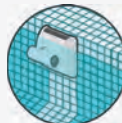

Reinigt de bodem, wanden en waterlijn.



Cyclustijd 1 programma, cyclustijd 4 uur



Zuigkracht 17m³/h.



Beach Entry, bij hellend vlak beveiligt tegen ondiep water, draait en vervolgt programma of schakelt uit.

Accessoires



Trafo aan/uit.



Luxe verrijdbare caddy



Afstandsbediening voor
- handbediend of automatisch
- programmakeuze en duur
- vertragingstijd

ARTIKELNUMMER	OMSCHRIJVING	€
C.1211242	Dolphin Wave 80	2.620,00

DOLPHIN WAVE 100



< 2 jaar garantie

Eigenschappen

- Het ideale tussenmodel van de professionele Wave serie.
- Voor zwaarder belaste commerciële zwembaden, voorzien van krachtige pompmotor.
- Reinigt de bodem, wanden en waterlijn en is geschikt voor zwembaden met een vloeroppervlak van maximaal 250m².
- Met de meegeleverde afstandsbediening kan eenvoudig het programma gekozen voor reiniging van bodem en wand.
- Wordt geleverd met caddy.
- 4 programma's (bodem en wand, intensief, bodem, waterlijn), cyclustijden 4, 6 of 8 uur.
- Standaard voorzien van Combi-borstels, dus voor nagenoeg elke ondergrond geschikt.
- Voedingsspanning 230 V, motorspanning 24 V DC, kabel 30 meter.

De bodemzuiger mag nooit tegelijkertijd met zwemmers in hetzelfde zwembad in werking zijn.

Componenten



Filtratiesysteem duo, filterzakken 50 en 70 micron, aan onderzijde uit te wisselen



Kabellengte 30 meter met swivel welke het oprullen van de kabel voorkomt.



Gewicht 12 kg



Gyroscope navigatiesysteem garandeert een precieze looproute en rechte banen.

Functies



Geschikt voor baden met een vloeroppervlak van maximaal 250m² en minimale waterdiepte 40cm.

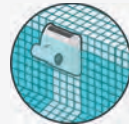

Reinigt de bodem, wanden en waterlijn.



4 programma's, cyclustijden 4, 6 of 8 uur



Zuigkracht 17m³/h.



Beach Entry, bij hellend vlak beveiligd tegen ondiep water, draait en vervolgt programma of schakelt uit.

Accessoires



Trafo met delay, timer-mogelijkheid en signaal vol filter.



Afstandsbediening voor -handbediend of automatisch - cyclustijd(4, 6 of 8 uur) - vertragingstijd (1 of 2 uur) - programmakeuze



Luxe verrijdbare caddy

ARTIKELNUMMER

C 1211238-C

OMSCHRIJVING

Dolphin Wave 100

€

3.585,00

DOLPHIN WAVE 150



< 2 jaar garantie

Eigenschappen

- Voor openbare BHVBZ/VLAREM zwembaden met een vloeroppervlak van maximaal 325m², voorzien van 2 krachtige pompmotoren.
- Waterdiepte minimaal 40cm en maximaal 7 meter
- Voorzien van 1 reinigingsprogramma, cyclustijd 4,5 en 6 uur instelbaar.
- In circa 4 uur is de complete bodem van een zwembad van 25 meter gereinigd.
- Voorzien van Gyroscope navigatiesysteem welke een precieze looproute en rechte banen garandeert.
- Standaard geleverd met caddy, zonder kabelhaspel.
- Voorzien van 1-laags cartridge filtersysteem, 100 micron.
- Inclusief afstandsbediening.
- Voedingsspanning 230 V, bedrijfsspanning 40 V, kabel 35 meter.
- 2 jaar volledige fabrieksgarantie of 3000 bedrijfsuren.

De bodemzuiger mag nooit tegelijkertijd met zwemmers in hetzelfde zwembad in werking zijn.

Componenten



Top Access, het filtersysteem kan aan de bovenzijde snel uitgenomen worden.



Filtratiesysteem 1-laags in ronde houder, snel te wisselen en reinigen.



Borstels Pvc, 50 cm breed



Kabellengte 35 meter



Gewicht 24 kg

Functies



Geschikt voor baden met een vloeroppervlak van maximaal 325m² en minimale waterdiepte 40cm.

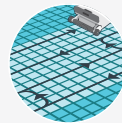

Reinigt de bodem, middels 1 standaard programma



Cyclustijd 4 / 5 / 6 uur, instelbaar



Zuigkracht 34m³/h.



Beach Entry, bij hellend vlak beveiligd tegen ondiep water, draait en vervolgt programma of schakelt uit.

Accessoires



Afstandsbediening voor
- handbediend of automatisch
- programmakeuze en duur
- vertragingstijd



Verrijdbare caddy

ARTIKELNUMMER	OMSCHRIJVING	€
C 1211239	Dolphin Wave 150	7.965,00

DOLPHIN WAVE 200 XL



< 2 jaar garantie

Eigenschappen

- Voor openbare BHVBZ/VLAREM zwembaden met een vloeroppervlak van maximaal 375m², voorzien van 2 krachtige pompmotoren.
- Waterdiepte minimaal 40cm en maximaal 7 meter
- Programmeerbaar voor 4 verschillende zwembaden.
- Vertragsingsmodus/delaytime voor start instelbaar.
- Voor elk type en vorm zwembad geschikt (vierkant-rechthoek-vrije vorm-met opstakels).
- Standaard geleverd met caddy met gebruiksvriendelijke kabelhaspel.
- Het unieke Gyroscope én MMI systeem garandeert een optimale scanning en reiniging van het complete bad.
- Simpel in bediening, indien de badrand het toelaat rijdt de zuiger zelfs op eigen kracht het zwembad in.
- Inclusief afstandsbediening.
- Voedingsspanning 230 V, bedrijfsspanning 40 V, kabel 35 meter.

De bodemuiger mag nooit tegelijkertijd met zwemmers in hetzelfde zwembad in werking zijn.

Componenten



Top Access, het filtersysteem kan aan de bovenzijde snel uitgenomen worden.



Filtratiesysteem 2-laags (grof en fijn) in ronde houder, snel te wisselen en reinigen.



Borstels Pvc, 50 cm breed



Kabellengte 35 meter, op gebruiksvriendelijke haspel



Gewicht 24 kg



Gyroscope navigatiesysteem garandeert een precieze looproute en rechte banen.

Functies



Geschikt voor baden met een vloeroppervlak van maximaal 375m² en minimale waterdiepte 40cm.

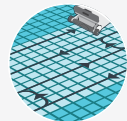

Reinigt de bodem, volledige doordachte reiniging door 'baan na baan' programma



Cyclustijd 1 t/m 8 uur, instelbaar op diverse looppatronen en tijd



Zuigkracht 34m³/h.



Beach Entry, bij hellend vlak beveiligd tegen ondiep water, draait en vervolgt programma of schakelt uit.

Accessoires



MMI (Man Machine Interface) controle en weergave functies (delay, timer en signaal vol filter).



Afstandsbediening voor handmatige bediening



Luxe verrijdbare caddy

ARTIKELNUMMER

C 1211241

OMSCHRIJVING

Dolphin Wave 200 XL

€

8.850,00

DOLPHIN WAVE 300 XL



◀ 2 jaar garantie

Eigenschappen

- De beste en grootste professionele bodemzuiger voor elk openbaar BHVBZ/VLAREM zwembad. Geschikt voor zwaar vervuilde zwembaden met een vloeroppervlak van maximaal 1250m², voorzien van zeer krachtige pompmotor met een capaciteit van 40m³/h.
- Programmeerbaar voor 4 verschillende zwembaden, waterdiepte minimaal 40cm en maximaal 7 meter.
- Vertragsmodus/delaytime voor start instelbaar.
- Voor elk type en vorm zwembad geschikt (vierkant-rechthoekig-vrije vorm- met opstakels).
- Standaard geleverd met caddy met gebruiksvriendelijke kabelhaspel.
- Het unieke Gyroscope én MMI systeem garandeert een optimale scanning en reiniging van het complete bad.
- Simpel in bediening, indien de badrand het toelaat loopt de zuiger zelfs op eigen kracht het zwembad in.
- Voedingsspanning 230 V, bedrijfsspanning 40 V, kabel 43 meter.
- 2 jaar volledige fabrieksgarantie of 3000 bedrijfsuren.

De bodemzuiger mag nooit tegelijkertijd met zwemmers in hetzelfde zwembad in werking zijn.

Componenten



Top Access, het filtersysteem kan aan de bovenzijde snel uitgenomen worden.



Filtratiesysteem duo Filterzakken - 50 en 70 micron.



Borstels Pvc, 70 cm breed



Kabellengte 43 meter, op gebruiksvriendelijke haspel



Gewicht 25 kg



Gyroscope navigatiesysteem garandeert een precieze looproute en rechte banen.

Functies



Geschikt voor baden met een vloeroppervlak van maximaal 1250m² en minimale waterdiepte 40cm.

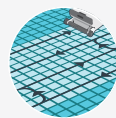

Reinigt de bodem, volledige doordachte reiniging door 'baan na baan' programma



Cyclustijd 1 t/m 8 uur, instelbaar op diverse looppatronen en tijd



Zuigkracht 40m³/h.



Beach Entry, bij hellend vlak beveiligd tegen ondiep water, draait en vervolgt programma of schakelt uit.

Accessoires



MMI (Man Machine Interface) controle en weergave functies (delay, timer en signaal vol filter).



Afstandsbediening voor handmatige bediening



Luxe verrijdbare caddy

ARTIKELNUMMER	OMSCHRIJVING	€
C 1211240	Dolphin Wave 300XL	11.500,00

ROBBY®



Kenmerken

- Reeds jarenlang een betrouwbare bodemzuiger van Zwitserse kwaliteit, robuust van uitvoering en eenvoudig te bedienen.
- Geschikt voor bijna alle zwembaden (uitgezonderd baden met ronde hoeken), belooft een helling van maximaal 10% en verhogingen tot maximaal 40mm.
- Volautomatisch, aan te sluiten op de vacuümaansluiting of skimmer.
- RVS binnenwerk, ingebouwde urenteller en service-vriendelijk.
- Capaciteit filterinstallatie van 7m³/h is reeds voldoende.
- Ingebouwd (grof)filter met capaciteit tot 2 kilo, waardoor minder belasting in het filter komt.
- Programma (gepatenteerd) voor complete reiniging zwembadbodem.
- Wordt geleverd exclusief bodemzuigslang.

ARTIKELNUMMER	OMSCHRIJVING	€
D 1211009	Robby G-3 automatische bodemzuiger	1.167,00

ULTRAVAC VERRIJD BARE FILTERWAGEN



Eigenschappen

- 1 MultiCyclone Plus MC12-filtratiesysteem
- 1 Supastream zelfaanzuigende pomp
- 2 slangnippels van 1"
- 1 trolley
- 1 voedingskabel en isolator
- 1 aansluitset pomp-filter
- De Ultravac is een mobiel filtratiesysteem waarmee u uw zwembad kunt reinigen zonder hiermee uw filterinstallatie te belasten. Deze filterset met een capaciteit van 13m³ per uur bestaat uit een trolley met hierop gemonteerd een Supastream 050 pomp 230V en Multicyclone Plus MC 12 cycloonfilter met 3,7 m² patroonfilter. Voedingskabel met 10m lengte. Afmetingen 1473x481x747mm hxbxd. De trolley is opgebouwd uit een stevige stalen constructie die gepoedercoat is.
- Filtratiemodus: door het recirculeren van het water door de Multicyclone kunt u het vuil verwijderen zonder verlies van water.

ARTIKELNUMMER	OMSCHRIJVING	€
C 0550501	Ultravac Service Trolley	2.525,00

DELUXE **pro**

POOL CARE TOOLS

Pollet Pool Group heeft samen met Waterco een hoogwaardig assortiment toebehoren voor zwembadonderhoud ontwikkeld en geproduceerd. Voortbouwend op onze gebundelde ervaring zijn wij op zoek gegaan naar topklasse producten die er niet alleen esthetisch uitzien, maar zich ook onderscheiden door de sterke focus op kwaliteit en milieubewustzijn.

Hoge kwaliteit? Zeker weten! Feit is dat heel wat producten niet lang genoeg meegaan. Wij hebben gekozen voor duurzamere, herbruikbare materialen die uitvoerig getest zijn op intensief gebruik door zwembadeigenaren. Verder hebben wij ook extra aandacht besteed aan "groene" milieuaspecten. Deluxe Pro Pool Care Tools zijn verpakt in speciaal gerecycled karton.

Voordelen

- Eenvoudig jouw zwembad onderhouden.
- Compleet pakket met alle reinigingsbehoeften.
- Geraffineerde producten met stijlvolle uitstraling.
- Optimale duurzaamheid! Ontworpen voor intensief gebruik.
- Milieubewust geproduceerd en verpakt.

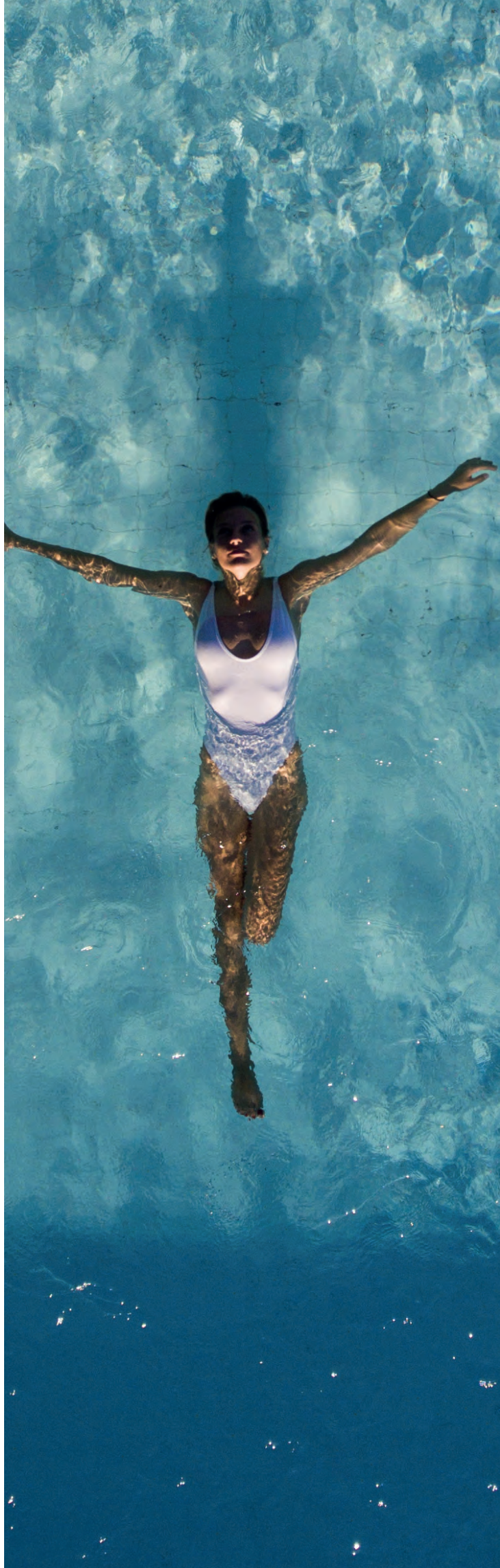

DELUXE **pro** FLEXIBELE VACUÛM BODEMZUIGER



Eigenschappen

- De flexibele vaccuïmkop is hydraulisch uitgebalanceerd
- Vervaardigd uit flexibel ethyleenvinylacetaat (EVA)
- Met deze slijtvaste vacuüm bodemzuiger kan je eenvoudiger gebogen hoeken, randen, spleten en treden reinigen
- Geschikt voor alle zwembaden

ARTIKELNUMMER	OMSCHRIJVING	€
A 1201026	Bodemzuiger Deluxe Pro 8-wielig	61,00
	Afname per doos 12 stuks, per stuk	59,10

DELUXE **pro** SCHEPNET



Eigenschappen

- Ideaal voor het verwijderen van vuil en afval, zowel aan het wateroppervlak als op de bodem van het zwembad.
- De voorrand brengt vuil in beweging om dit eenvoudig op te vangen in het netje.
- Geschikt voor alle zwembaden.
- De vuil- en bladvangervang is ook bruikbaar om drijvende onzuiverheden in waterpartijen en vijvers te verwijderen.

ARTIKELNUMMER	OMSCHRIJVING	€
A 1241052	Schepnet met zak Deluxe Pro	25,80
	Afname per doos 12 stuks, per stuk	23,40

DELUXE **pro** FLEXIBELE VACUÛM BODEMZUIGER MET BORSTEL



Eigenschappen

- Gestroomlijnd ontwerp om bladeren en vuil eenvoudig van de zwembadbodem te verwijderen
- Vrij beweegbare vacuüm bodemzuiger met borstel om krappe ruimten en moeilijk bereikbare plaatsen schoon te maken
- Geschikt voor alle zwembaden

ARTIKELNUMMER	OMSCHRIJVING	€
A 1201025	Bodemzuiger Deluxe Pro hand-bedield	43,00
	Afname per doos 12 stuks, per stuk	41,10

DELUXE **pro** MICROVEZELBORSTEL



Eigenschappen

- Deze multifunctionele microvezelborstel is speciaal ontworpen voor glasvezel-, tegel- en vinylzwembaden met liner en voor zwembadafdekkingen.
- Verlengstuk uit microvezel met hoge dichtheid om gladde zwembadoppervlakken sneller en eenvoudiger schoon te vegen.
- Flexibel borstellichaam met gebogen onderzijde om alle hoeken en gaten schoon te maken.

ARTIKELNUMMER	OMSCHRIJVING	€
A 1241055	Microvezelborstel 45cm Deluxe Pro	49,00
	Afname per doos 12 stuks, per stuk	47,00

RAKE pro

Ideal for picking up debris from the surface and the floor of the pool. The rake's leading edge lifts debris up and flicks it into the net.

- * Suitable for all pools
- * Fits all telescopic poles

WATERCO
water, the liquid of life

BRUSH VACUUM HEAD pro

- * Brush and suction for easy use
- * Suitable for all pools
- * Fits all telescopic poles



WATERCO
water, the liquid of life

BRUSH VACUUM HEAD

Waterco's pool cleaning accessories are specifically designed for heat use by service professionals.

DELUXE PRO POOL CARE TOOLS

DELUXE **pro** ALGENBORSTEL



Eigenschappen

- Deze stevige borstel met nylon haren breekt de celwand van zwarte algen open zodat u de effectiviteit van algenbestrijdingsmiddelen kunt verhogen
- Geschikt voor alle zwembaden met hard oppervlak
- Niet aanbevolen voor zwembadoppervlakken uit vinyl, glasvezel of gelakte staalwand

ARTIKELNUMMER	OMSCHRIJVING	€
A 1241054	Algenborstel 14.5cm Deluxe Pro	22,00

DELUXE **pro** ZWEMBADBORSTEL



Eigenschappen

- Speciaal ontworpen om algen en vuil van zwembadwanden te verwijderen
- Borstel met gebogen uiteinden en duurzame nylon haren om alle rondingen en hoeken van het zwembad schoon te maken
- Geschikt voor alle zwembaden, ook met vinyl liner

ARTIKELNUMMER	OMSCHRIJVING	€
A 1241053	Wandborstel 45cm Deluxe Pro	39,00

DELUXE **pro** TELESCOOPSTANG

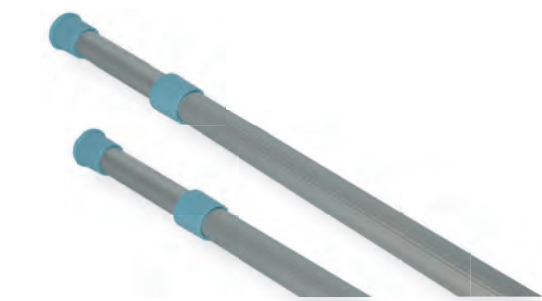

Eigenschappen

- Uitschuifbare steel uit hoogwaardig aluminium, bruikbaar met alle Deluxe Pro Pool Care Tools
- Leverbaar in twee uitvoeringen. Korte steel met een lengte van 1,2-2,4 m en een lange steel met een lengte van 2,4-4,8 m

ARTIKELNUMMER	OMSCHRIJVING	€
A 1221030	Telescoopstang Deluxe Pro 1,20 - 2,40 meter	26,00
A 1221031	Telescoopstang Deluxe Pro 2,40 - 4,80 meter	32,00

MTS

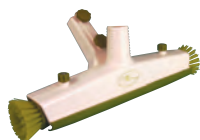

MTS jetvac

ARTIKELNUMMER	OMSCHRIJVING	€
A 1201006	Bodemzuiger handbediend MTS JetVac 2-wielig	153,00

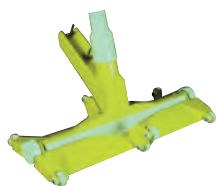

Fairlox

ARTIKELNUMMER	OMSCHRIJVING	€
A 1201013	Bodemzuiger handbediend Fairlocks 46cm breed	220,00

Bodemzuigslangen

ARTIKELNUMMER	OMSCHRIJVING	€
A 1234040	Bodemzuigslang 1½" / 38mm - 7,5 meter	41,25
A 1234041	Bodemzuigslang 1½" / 38mm - 10 meter	52,25
A 1234042	Bodemzuigslang 1½" / 38mm - 12 meter	59,40
A 1234043	Bodemzuigslang 1½" / 38mm - 15 meter	72,60
A 1234044	Bodemzuigslang 1½" / 38mm - 18 meter	95,70
A 1234045	Bodemzuigslang 1½" / 38mm - 20 meter	102,00
A 1234046	Bodemzuigslang 1½" / 38mm - 25 meter	117,00

SHARK ONDERHOUDSPRODUCTEN

CHLOORDRIJVER



ARTIKELNUMMER	OMSCHRIJVING	€
A 0849002	Chloordrijver groot	16,00

THERMOMETER



ARTIKELNUMMER	OMSCHRIJVING	€
A 1046030	Analoge thermometer	64,45
	afname per doos 10 stuks, per stuk	63,50

TELESCOOPSTANGEN



ARTIKELNUMMER	OMSCHRIJVING	€
A 1221040	Telescoopstang 1,80 – 3,60 meter afname per doos 10 stuks à € 65,35	653,50
A 1221046	Telescoopstang 2,40 – 4,80 meter afname per doos 10 stuks à € 71,75	717,50

SCHEPNETTEN

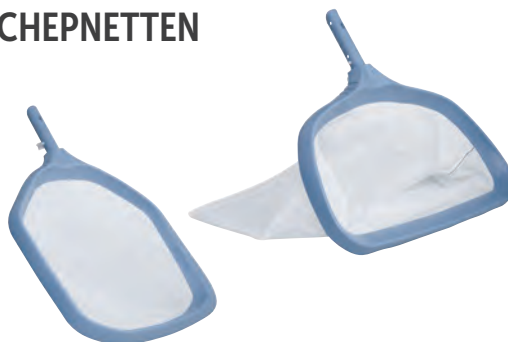

ARTIKELNUMMER	OMSCHRIJVING	€
A 1241060	Oppervlakte schepnet afname per doos 15 stuks à € 16,40	246,00
A 1241061	Oppervlakte schepnet met zak afname per doos 15 stuks à € 24,10	361,50

SHARK ONDERHOUDSPRODUCTEN

BODEMZUIGERS



ARTIKELNUMMER	OMSCHRIJVING	€
A 1201037	Bodemzuiger 8-wielig, afname per doos 6 stuks à € 61,00	366,00
A 1201038	Bodemzuiger drie-hoekig, afname per doos 4 stuks à € 24,45	97,80
A 1201039	Bodemzuiger met zijborstels, afname per doos 5 stuks à € 35,30	176,50

BORSTELS



ARTIKELNUMMER	OMSCHRIJVING	€
A 1241062	Borstel 45cm, fname per doos 10 stuks à € 17,80	178,00
A 1241063	(Wand)borstel 33cm, afname per doos 15 stuks à € 15,35	230,25
A 1241064	Hoekborstel, afname per doos 12 stuks à € 15,15	181,80

WATERBEHANDELINGSPRODUCTEN



Aqua Easy waterbehandelingsproducten

Een totaalpakket van waterbehandelingsproducten met een fraaie en uniforme uitstraling. Afname uitsluitend per doos, stuksprijzen zoals vermeld van toepassing op afname genoemde aantallen in doos.

Aqua Easy Chloor 55 granulaat natriumdichloorisocyanuraatdihydraat

Gestabiliseerd organisch chloorgranulaat, snel oplozend en geschikt voor hard en zacht water.

ARTIKELNUMMER	OMSCHRIJVING	INHOUD	€
A1260601	Aqua Easy Chloor 55 granulaat 1kg	per doos 6 x 1kg	121,50
A1260605	Aqua Easy Chloor 55 granulaat 5kg	per doos 4 x 5kg	372,00
A1260610	Aqua Easy Chloor 55 granulaat 10kg	per doos 2 x 10kg	350,00



Aqua Easy Chloor 70 granulaat calciumhypochloriet

Niet gestabiliseerd anorganisch chloorgranulaat (geen cyanuurzuur), snel oplozend en geschikt voor zacht water.

ARTIKELNUMMER	OMSCHRIJVING	INHOUD	€
A 1260701	Aqua Easy Chloor 70 granulaat 1kg	per doos 6 x 1kg	99,00
A 1260705	Aqua Easy Chloor 70 granulaat 5kg	per doos 4 x 5kg	304,00
A 1260710	Aqua Easy Chloor 70 granulaat 10kg	per doos 2 x 10kg	260,00



Aqua Easy Chloor 70 tabletten calciumhypochloriet

Niet gestabiliseerd anorganisch chloorgranulaat (geen cyanuurzuur), snel oplozend en geschikt voor zacht water.

ARTIKELNUMMER	OMSCHRIJVING	INHOUD	€
A 1260741	Aqua Easy Chloor 70 tabletten 1kg	per doos 6 x 1kg	120,00
A 1260745	Aqua Easy Chloor 70 tabletten 5kg	per doos 4 x 5kg	323,00
A 1260750	Aqua Easy Chloor 70 tabletten 10kg	per doos 2 x 10kg	306,00





Bied uw klanten nooit chemie aan zonder wettelijk toelatingsnummer (NL/BE). Boetes zijn hoog, controles veelvuldig. Aqua Easy chloor heeft geen toelatingen voor de Belgische markt. Toepassing is daar wettelijk niet toegestaan.

Aqua Easy Chloor 90 minitabletten trichloorisocyanuurzuur

Gestabiliseerd organisch chloorgranulaat, snel oplossen, tabletten 20 gram.

ARTIKELNUMMER	OMSCHRIJVING	INHOUD	€
A1260901	Aqua Easy Chloor 90 minitabletten 1kg	per doos 6 x 1kg	143,70
A1260905	Aqua Easy Chloor 90 minitabletten 5kg	per doos 4 x 5kg	428,00
A1260910	Aqua Easy Chloor 90 minitabletten 10kg	per doos 2 x 10kg	412,00



Aqua Easy Chloor 90 maxitabletten trichloorisocyanuurzuur

Gestabiliseerd organisch chloorgranulaat, langzaam oplossen, tabletten 200 gram.

ARTIKELNUMMER	OMSCHRIJVING	INHOUD	€
A1260921	Aqua Easy Chloor 90 maxitabletten 1kg	per doos 6 x 1kg	143,00
A1260925	Aqua Easy Chloor 90 maxitabletten 5kg	per doos 4 x 5kg	428,00
A1260930	Aqua Easy Chloor 90 maxitabletten 10kg	per doos 2 x 10kg	412,00



Aqua Easy pH-/pH+ in zak op=op

ARTIKELNUMMER	OMSCHRIJVING	INHOUD	€
	doseerlepel inbegrepen		
A1263102	Aqua Easy pH+ 2kg	per doos 5 x 2kg	36,50



WATERBEHANDELINGSPRODUCTEN



Aqua Easy waterbehandelingsproducten

Een totaalpakket van waterbehandelingsproducten met een fraaie en uniforme uitstraling. Afname uitsluitend per doos, stuksprijzen zoals vermeld van toepassing op afname genoemde aantallen in doos.

Aqua Easy pH+

ARTIKELNUMMER	OMSCHRIJVING	INHOUD	€
A 1263101	Aqua Easy pH+ 1kg	per doos 6 1kg	31,90
A 1263103	Aqua Easy pH+ 5kg	per doos 4 5kg	99,00
A 1263107	Aqua Easy pH+ 10kg	per doos 2 10kg	92,00



Aqua Easy pH-

ARTIKELNUMMER	OMSCHRIJVING	INHOUD	€
A 1263001	Aqua Easy pH- 1,5kg	per doos 6, 1,5kg	59,70
A 1263003	Aqua Easy pH- 3kg	per doos 4, 3kg	72,00
A 1263007	Aqua Easy pH- 7kg	per doos 4, 7kg	124,00
A 1263015	Aqua Easy pH- 15kg	per doos 2, 15kg	112,00



Aqua Easy TA+ (Alkaliteit +)

ARTIKELNUMMER	OMSCHRIJVING	INHOUD	€
A 1263301	Aqua Easy TA+ 1kg	per doos 6, 1kg	76,50
A 1263303	Aqua Easy TA+ 3,5kg	per doos 4, 3,5kg	96,00
A 1263307	Aqua Easy TA+ 7kg	per doos 4, 7kg	187,00



Aqua Easy TA- (Alkaliteit -)

ARTIKELNUMMER	OMSCHRIJVING	INHOUD	€
A 1263204	Aqua Easy TA- 3kg	per doos 4, 3kg	72,00
A 1263207	Aqua Easy TA- 7kg	per doos 4, 7kg	136,00



Aqua Easy Vlok-vloeibaar

ARTIKELNUMMER	OMSCHRIJVING	INHOUD	€
A 1265101	Aqua Easy Vlok-vloeibaar 1l	per doos 6, 1kg	75,00
A 1265105	Aqua Easy Vlok-vloeibaar 5l	per doos 4, 5kg	181,00
A 1265120	Aqua Easy Vlok-vloeibaar 25l		163,00



Bied uw klanten nooit chemie aan zonder wettelijk toelatingsnummer (NL/BE). Boetes zijn hoog, controles veelvuldig. Aqua Easy chloor heeft geen toelatingen voor de Belgische markt. Toepassing is daar wettelijk niet toegestaan.

Aqua Easy Vlok-tabletten

Eenvoudig in de skimmer te leggen

ARTIKELNUMMER	OMSCHRIJVING	INHOUD	€
A 1265150	Goldfloc, 18 tabs	per doos 6	322,80



Aqua Easy Anti-Alg

Supersterk geconcentreerd, met NL-toelatingsnummer.

Bij normaal onderhoud geschikt voor 500m³ (0,5 liter) / 2500m³ (2,5 liter)

ARTIKELNUMMER	OMSCHRIJVING	INHOUD	€
A 1267050	Aqua Easy Anti-Alg 0,5l	per doos 12 stuks	343,20
A 1267052	Aqua Easy Anti-Alg 2,5l	per doos 4 stuks	462,00



Zout

ARTIKELNUMMER	OMSCHRIJVING	INHOUD	€
C 1267070	Zout 25kg, afname per pallet 40 zakken	25kg	24,50



Magnesiumchloride (MgCl₂), DA-GEN activator

Startdosering: 1kg MgCl₂ toevoegen per m³ badinhoud voor het opstarten van de DA-GEN.

Magnesiumchloride is hygroscopisch, hetgeen betekent dat het vocht uit de lucht aantrekt.

Om te voorkomen dat het vloeibaar wordt dient de zak na opening goed afgesloten te worden.

ARTIKELNUMMER	OMSCHRIJVING	INHOUD	€
A 1267075	DA-GEN Activator/MgCl ₂ (Magnesiumchloride) 25kg afname per pallet 40 zakken	25kg	50,90



ACO® - KATALYSATOR EN STABILISATOR



Eigenschappen

- ACO® (Active Catalytic Optimizer) is een zeer innovatief, ecologisch en vriendelijk vloeibaar product voor alle buitenbaden.
- Automatisch met een vlokpomp of handmatig te doseren.
- ACO® vergroot de natuurlijke desinfectiekracht van de zon doordat het de productie van Vrije Radicalen (OH- radicalen) door de zon versterkt.
- Vermindert het chloorverbruik. Het beschermt het chloor tegen foto-oxidatie door de zon. Daardoor is het aanwezige chloor 4x zo lang werkzaam en werkt het dus als een chloorstabilisator (zoals cyanuurzuur). Minder chloor betekent ook minder desinfectie bijproducten.
- Kristalhelder water (zeer lage troebelheid) bij buitenbaden.

Automatische dosering ACO®

Bij 24 uur filtratie : 0,5ml per m³/uur gefilterd water

Bij 8-10 uur filtratie: 1,0ml per m³/uur gefilterd water

Injecteer ACO® bij voorkeur in een ZPM na het filter.

Voorbeeld: 15m³/uur pompcapaciteit, gebaseerd op 24 uur filtratie/dag: 0,5 x 15 = 7,5ml/uur (=180ml/dag).

Handmatige dosering ACO®

1-2 liter per 100m³ badinhoud per week (eerste dosering 2 liter) of 5-10 liter per 100m³ badinhoud per maand. Direct aan het badwater toe te voegen. Can schudden voor gebruik.

ARTIKELNUMMER	OMSCHRIJVING	INHOUD	€
C 1265130	ACO® - in 5 kg can	per doos 4 cans	116,00
C 1265131	ACO® - in 20 kg can, afname per pallet 24 stuks	20kg	83,00



REINIGINGSPRODUCTEN

aquaeasy
BY POWIAZ

Aqua Easy vetrandreiniger

Geschikt voor reiniging van o.a. de zwembad-waterlijn, vet-verwijderend. Gebruiksklaar.

ARTIKELNUMMER	OMSCHRIJVING	INHOUD	€
A12670049	Aqua Easy vetrandreiniger, spuitbus 400 ml.	per doos 12 x 400 ml.	138,60
A 1270053	Aqua Easy vetrandreiniger, PE can 5 liter	per stuk	44,00



Aqua Easy kunststofreiniger

Geschikt voor reiniging van alle kunststof materialen in en om het zwembad. Gebruiksklaar. Ook als polish voor moeilijk te verwijderen vervuilingen.

ARTIKELNUMMER	OMSCHRIJVING	INHOUD	€
A12670149	Aqua Easy kunststofreiniger, spuitbus 400 ml.	per doos 12 x 400 ml.	138,60



Aqua Easy Metal Magic

Voor het kristalliseren van metaaldelen en kalk welke vervolgens door het filter opgevangen kunnen worden. Ideaal voor folie-, beton- en polyester baden. Verbruikt ongeveer 3-4 dl. per 10m³ zwembadinhoud.

ARTIKELNUMMER	OMSCHRIJVING	INHOUD	€
A1267060	Aqua Easy Metal Magic, flacon 1l.	per doos 6 x 1l.	297,60



Gridsoap verdamper/warmtepomp reiniger

- Maakt een makkelijke en snelle reiniging van de warmtepomp-verdamper (lamellen) mogelijk zonder gereedschap en zonder risico op beschadiging.
- Simpel op de verdamper aan te sluiten middels deze spuitbus. Vormt een preventieve beschermlaag op de verdamper-lamellen.
- Biologisch afbreekbaar, onschadelijk voor milieu en (eind-) gebruiker.
- Door het regelmatig gebruiken van Gridsoap blijft de warmtepomp effectief doordat de verdamper zuiver is, hetgeen tevens de levensduur van de warmtepomp kan bevorderen.

ARTIKELNUMMER	OMSCHRIJVING	INHOUD	€
A1267065	Gridsoap verdamper/warmtepomp reiniger, 1 l	per stuk	55,35



OVERWINTERINGSPRODUCTEN

aquaeasy
BY FOMAZ

Aqua Easy overwinteringsproducten

- Het overwinteringspakket garandeert dat afzetting van vervuilingen aan wand en inbouwdelen wordt tegengegaan zodat het zomerklaar maken van het bad kinderspel wordt.
- Toe te dienen aan het zwembadwater, ná het winterklaarmaken.



ARTIKELNUMMER	OMSCHRIJVING	INHOUD	€
A 1270090	Aqua Easy Overwinteringspakket voor 25m ³ water.	per doos 8 stuks	189,20



A 1050001



A 1050002



A 1050004

ARTIKELNUMMER	OMSCHRIJVING	€
A 1050001	Skimmerplug PE gizmo 1½" / 2" - lengte 35cm, wordt in de skimmer geplaatst zodat deze niet kan bevriezen.	9,50
A 1050002	Winterdrijver PE met zand gevuld - lengte 50cm, worden als "lijn" diagonaal in het bad geplaatst (in het water) zodat ijsschotsen geen schade aan het zwembad kunnen toebrengen	18,30
A 1050007	Overwinteringsplug 9 (37-45mm) rubber voor 1¼" inlaatfittigen	7,25
A 1050004	Overwinteringsplug 10 (42-49mm) rubber voor 1½" inlaatfittigen	9,35
A 1050006	Overwinteringsplug 11 (49-56mm) rubber voor 1¾" inlaatfittigen	8,55
A 1050005	Overwinteringsplug 12 (55-64mm) rubber voor 2" inlaatfittigen	8,75

WATERBEHANDELING

Waterbehandeling in een notendop

Water is belangrijk en essentieel in ons leven. Dat geldt zeker ook in het geval van zwembaden en spa's. Daar draait het om water. We willen gezond, veilig en comfortabel water waarbij ook de kosten om dat doel te bereiken een rol spelen.

De doelstellingen voor zwembadwater zijn:

- Water moet chemisch in evenwicht zijn (niet kalk agressief, niet kalk afzettend).
- Water moet gezond zijn (vrij van pathogenen, bacteriën, virussen en andere micro-organismen).
- Water moet vrij zijn van algen en andere plantaardige/dierlijke levensvormen (parasieten, insecten).
- Water moet comfortabel zijn (helder, niet troebel, reukloos, kleurloos)

De doelstellingen zijn dus helder, maar hoe krijgen en vooral, hoe houden we het water mooi, helder en gezond? Dat kan soms heel eenvoudig zijn door simpele richtlijnen te volgen. De ervaring leert echter dat het ook enorm complex kan zijn omdat veel factoren een rol spelen. Kennis en inzicht helpt om waterbehandeling te begrijpen.

Begin bij het begin

De basis voor een goede waterbehandeling is niet zo zeer de desinfectie. Desinfectie is uiteraard wel een belangrijke factor, maar er zijn een aantal zaken die nóg belangrijker zijn om te garanderen dat ook de desinfectie goed geregeld kan worden. Pomaz geeft met de "piramide van waterbehandeling" een duidelijk overzicht in de processen welke uiteindelijk zorgen voor perfect water.

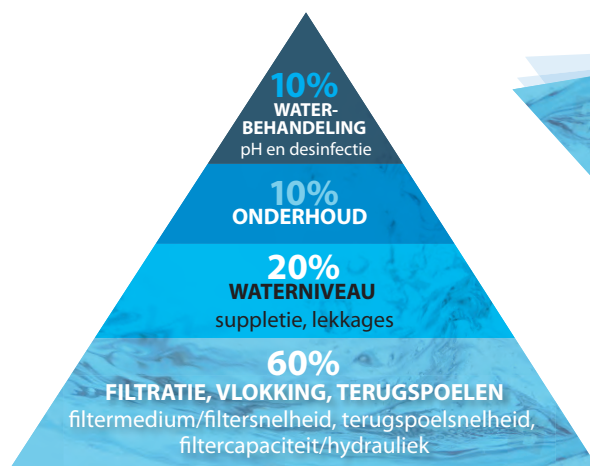

GOED/STABIEL

FILTRATIE IS DE BASIS

- een betere en stabiele waterkwaliteit
- besparing op energie, water, chemie, arbeid, investering

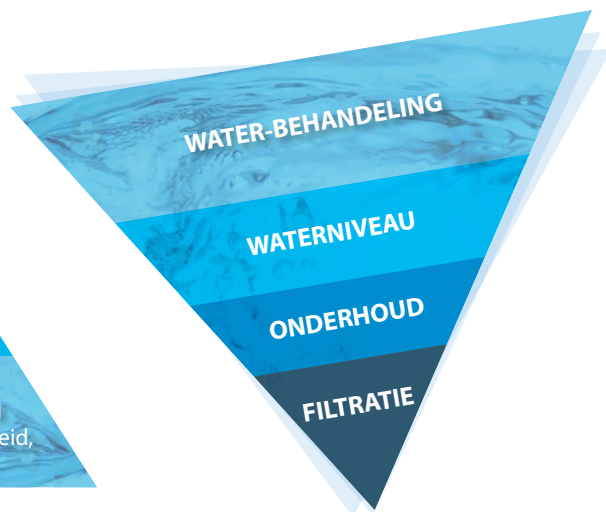

FOUT/ONSTABIEL

WATERBEHANDELING IS DE BASIS

- slechtere waterkwaliteit, onstabiel
- verkwisting van energie, water, chemie, arbeid, investering

Filtratie

Het begint met filtratie en alles wat daar mee samenhangt, want enkel dán is er sprake van een stabiele situatie. Door alles te richten op de waterbehandeling zónder voldoende aandacht te schenken aan filtratie, ontstaat juist een zeer onstabiele omgeving.

WATERBEHANDELING

1. Filtratie, vlokking, terugspoelen

Wat uit het water wordt gefilterd, hoeft niet gedesinfecteerd te worden. Door goede vlokking, goede filtratie (met AFM), goede coagulatie en vlokking (met APF), een goede hydrauliek en een lage filtersnelheid, wordt de basis gelegd.

2. Waterniveau

De suppletie van vers water en het voorkomen van lekkages is ook van belang. Een automatische niveauregeling wordt geadviseerd om de vers water huishouding te automatiseren.

3. Onderhoud

Er komt ook vuil in het zwembad door tal van externe factoren, door zwemmers, door dieren en door de natuur. Denk aan bladeren, insecten, cosmetische artikelen, oliën, vetten en haren. Een groot deel vangt de filterinstallatie af. Maar frequent onderhoud helpt problemen te voorkomen, net zoals dat geldt voor het huis of de auto.

4. Behandeling

En als de drie hiervoor genomen stappen in orde zijn, pas dan kijken we naar wat er nog benodigd is aan waterbehandeling. Oftewel, wat moet er nog geoxideerd en gedesinfecteerd worden. Omdat de eerste drie stappen goed voor elkaar zijn, is de oxidatiebehoefte flink lager. En dat betekent dat er minder chloor of alternatieve oxidanten benodigd zijn om bacteriën en pathogenen af te doden. En dus is er ook sprake van minder desinfectie bijproducten (DBP's). Dát is wat we willen.



Wat is een vaak voorkomende reden van een niet goede waterbalans in een zwembad?

Heel veel problemen met de waterbehandeling worden veroorzaakt door in de basis een aantal essentiële zaken niet voor elkaar te hebben. In de eerste plaats is dit filtratie en terugspoelen. 9 van de 10 keer, is dát de oorzaak voor een slechte waterkwaliteit. Met een DAISY(+) systeem én met automatisch terugspoelen is in de basis de juiste stap gezet. Kijk in hoofdstuk 5 voor informatie over het DAISY(+) systeem



Vraag naar de Pomaz waterbehandelingsbrochure

alles over het beheersen van zwembadwater

Problemen met de waterkwaliteit

Stap 1 bij het zoeken naar de oorzaak van een onvoldoende waterkwaliteit is het controleren van de eerder genoemde stappen 1, 2 en 3. Biedt de filterpompinstallatie voldoende capaciteit voor het zwembad en haar belasting? Zijn de gekozen leidingdiameters in orde? Wordt er voldoende vaak en lang teruggespoeld? Zijn er lekkages en wordt er voldoende verversd? Kijk daarna pas naar de diverse waterparameters. Begin niet direct met de chloor- en pH-waarde. Begin met de chemische waterbalans.

Water moet in balans zijn

Met de 5 voornaamste parameters wordt bepaald of het water chemisch in balans is. Het geeft de corrosiviteit van het water aan. Als het water corrosief is gaat het materialen aantasten. Er is dan sprake van agressief water. De tegenovergestelde situatie is dat het water afzettingen gaat vormen. Om deze waarde te kunnen bepalen en dus of het water in balans is, wordt de Langelier Index (of verzadigingsindex of Saturatie Index) berekend. We noemen dit de VI waarde (Verzadigingsindex), ook wel LSI waarde (LSI = Langelier Saturation Index) genoemd.

Hierin worden de volgende 5 parameters gewogen: pH (pH), T (Temperatuur), C (Calcium Hardheid), A (Alkaliteit), TDS (Total Dissolved Solids/ totaal opgeloste stoffen)

Alle parameters zijn eenvoudig te testen met de meest gebruikte testapparaten/testsets. Enkel de TDS is niet altijd met elke testset te meten. In dat geval wordt uitgegaan van 12,1.

WATERBEHANDELING

Is het water in balans?

Zoals eerder beschreven is het heel belangrijk dat het water in balans is zodat er sprake is van kalkevenwicht. Met de Langelier-Index (of Verzadigings-index/Saturatie-index) kan gerekend worden met de gemeten waarden. De formule is :

- VI Verzadigings-Index/Langelier/Saturatie
- pH Gemeten pH waarde/zuurtegraad
- TF Invloed/factor van Temperatuur (zie tabel)
- AF Invloed/factor van Alkaliteit (zie tabel in kantlijn)
- CF Invloed van Calciumhardheid/factor (zie tabel)
- 12,1 constante voor water met een vast opgelost stofgehalte < 1000 mg/L

Met deze formule wordt eigenlijk berekend wat de waarde is van enkele bepalende grootheden. Door het gehalte van deze grootheden te meten en deze toe te passen in de formule, kan vervolgens bepaald worden of het water wel of niet in balans is. Om het gehalte/de factor Temperatuur, Alkaliteit en Calciumhardheid te kunnen bepalen moeten we de gemeten waarde opzoeken in een tabel en de daarbij behorende waarde invullen in de formule (zie tabellen in kantlijn).

Als de formule wordt toegepast bij de geconstateerde waarden, is het resultaat een waarde (VI). Vervolgens dient u deze waarde als volgt te interpreteren:

- VI = 0 Water perfect in balans: Geen actie benodigd
- VI = 0 - 0,5 Water is gevoelig voor kalkneerslag: Corrigeer een of meerdere waarden.
- VI = -0,5 - 0 Water zal kalkhoudende materialen en metalen aantasten. Corrigeer een of meerdere waarden.

De pH is de allerbelangrijkste factor en heeft 100% invloed op de VI. De Alkaliteit is na de pH de belangrijkste factor binnen de formule want deze weegt ook relatief zwaar mee in de formule. Zeker bij een (te) lage Alkaliteit, heeft deze ook behoorlijk veel invloed op de VI. Het doel is altijd om de waarde zo dicht mogelijk bij de waarde nul te houden.

Rekenvoorbeeld: pH = 7,2 / Temperatuur = 30° Celcius / Alkaliteit = 30 / Calciumhardheid = 200. De totale som is dan 7,2 + 0,7 + 1,46 + 1,9 = 11,26. De VI = 11,26 - 12,1 = - 0,84 (water is kalk agressief en dient gecorrigeerd te worden).

Is bepaald of het water chemisch in balans is, dan gaan we uiteraard ook kijken naar de andere parameters die van groot belang zijn. Immers, chemische balans kan worden bereikt door de betreffende parameters aan te passen.

Maar ook daar zijn grenzen. De pH verhogen of verlagen kan het water in balans brengen, maar een hoge en lage pH hebben direct andere nadelige gevolgen. Hanteer de hiernaast genoemde grenswaarden voor de diverse waterparameters.

°C	TF	Alkaliteit mg/liter	AF	Calciumhardheid mg/liter	CF
20	0,50	25	1,40	25	1,0
22	0,55	50	1,70	50	1,30
24	0,60	75	1,90	75	1,50
26	0,65	100	2,00	100	1,60
28	0,70	150	2,20	150	1,80
30	0,73	200	2,30	200	1,90
32	0,76	300	2,50	300	2,10
34	0,80	400	2,60	400	2,20
36	0,82	800	2,90	800	2,50
38	0,85	1000	3,00	1000	2,60



VI (verzadigingsindex)
= pH + TF + AF + CF - 12,1

	Waarden	
	Grens	Ideaal
pH	6,8 - 7,4	7,2
Totaal chloor	0,5 - 2,5	-
Gebonden chloor	0,0 - 0,5	0
Vrij chloor	0,5 - 2,5	0,5
Alkaliteit	100 - 150	125
Calcium hardheid	100 - 250	175
Cyanuurzuur	20 - 35	-
Temperatuur	20 - 28°C	-
Troebelheid	0,1 - 1,0	< 0,1
Fosfaten	0	0
Aluminium	0 - 50	25

A hand is shown in the foreground, holding a small amount of bright green, irregularly shaped granules. In the background, a large industrial machine with a blue frame and black pipes is visible. The machine consists of several large blue cylindrical tanks connected by a network of black pipes and valves. The setting appears to be a factory or a laboratory with a concrete floor and a ceiling with exposed pipes and lights.

Calplas met AFM[®]

een excellente combinatie

POOL LAB 2.0



PoolLAB

De Poollab 2.0 is de perfecte oplossing om een professionele wateranalyse te maken van uw zwembad of spa.

De ingebouwde maar verwisselbare cuvette maakt snelle waterbemonstering mogelijk door de meter simpelweg te dompelen in de drukwaterdichte Poollab.

Basispakket :

- 1 x Poollab 2.0 met Bluetooth & Wifi
- IP68 waterproof
- 1 x 3-voudige meetcuvette (verwisselbaar)
- 1 x lichtbestendig beschermingskap
- 3x kunststofroerstaafjes
- 1 x spuit van 10 ml
- 3 x AAA batterijen
- 1 x handleiding
- 1 x opvangzakje
- gratis toegang tot FreelabCOM software
- gratis toegang tot Labcom App
- gratis toegang tot Cloud Service



PH	bereik 6.50 - 8.40 pH
CHLOOR (VRIJ/GEBONDEN CHLOOR/RESTCHLOOR)	bereik 0.00 - 8.00 mg/l (ppm)
ALKALITEIT (ZUURBINDEND VERMOGEN)	bereik 0 - 200 mg/l (ppm) CaCO ₃
CYAANZUUR (STABILISATOR)	bereik 0 - 160 mg/l (ppm)
ACTIEVE ZUURSTOF (MPS)	bereik 0.0 - 30.0 mg/l (ppm)
BROOM	bereik 0.0 - 18.0 mg/l (ppm)
CHLOORDIOXIDE	bereik 0.0 - 15.0 mg/l (ppm)
OZON	bereik 0.00 - 5.40 mg/l (ppm)
WATERSTOFPEROXIDE (LR)	bereik 0.00 - 2.90 mg/l (ppm)
WATERSTOFPEROXIDE (HR)	bereik 0 - 200 mg/l (ppm)
CALCIUMHARDHEID	bereik 0 - 500 mg/l (ppm) CaCO ₃
TOTALE HARDHEID	bereik 0 - 500 mg/l (ppm) CaCO ₃
UREUM	bereik 0.10 - 2.50 mg/l (ppm)

ARTIKELNUMMER	OMSCHRIJVING	€
E 1276320	Fotometer Poollab 1.0	214,00
E 1276321	Fotometer Poollab 2.0	241,00
C 1277550	Testtabletten Aqua Easy DPD1 fotometer/comparator	11,00
C 1277551	Testtabletten Aqua Easy DPD3 fotometer/comparator	11,00
C 1277552	Testtabletten Aqua Easy pH fotometer/comparator	10,00
C 1277553	Testtabletten Aqua Easy cyaanuurzuur	18,00
C 1277555	Testtabletten Aqua Easy alkaliteit	15,00

SPINTOUCH



< 2 jaar fabrieksgarantie.

Eigenschappen

- De innovatieve WaterLink SpinTouch fotometer is de meest geavanceerde handzame fotometer welke momenteel verkrijgbaar is
- De SpinTouch meet wat nodig is, zeer eenvoudig en zeer snel, bij het zwembad/de spa of op kantoor
- De unieke test-disk bevat de exact benodigde hoeveelheden reagentia voor een complete meting
- De resultaten van alle 10 test worden binnen 60 seconden na de eenvoudige meting (disk vullen en plaatsen) digitaal weergegeven
- Het menu op het 3,5" kleurendisplay (touchscreen) is nederlandsstalig
- De oplaadbare Lithium Ion batterij maakt 150 tests mogelijk, de data van de laatste 250 tests worden automatisch opgeslagen

WITH PRE-INSTALLED TEST PARAMETERS FOR:	MEASURING RANGE
vrij, totaal en gebonden chloor	0 - 15 ppm
pH	6.3 - 8.6
calcium hardheid	0 - 800 ppm
alkaliteit	0 - 250 ppm
cyanuurzuur	5 - 150 ppm
koper	0 - 3.0 ppm
ijzer	0 - 3.0 ppm
zout	0 - 5000 ppm
fosfaten	0 - 2000 ppb



C 1276231



ARTIKELNUMMER	OMSCHRIJVING	€
C 1276230	Fotometer WaterLink SpinTouch in koffer	2.846,00
ACCESSOIRES		
C 1276231	Disc-set 10 parameters	603,00
C 1276232	Disc-set 3 parameters, 3 tests in 12 uur per disc	315,00

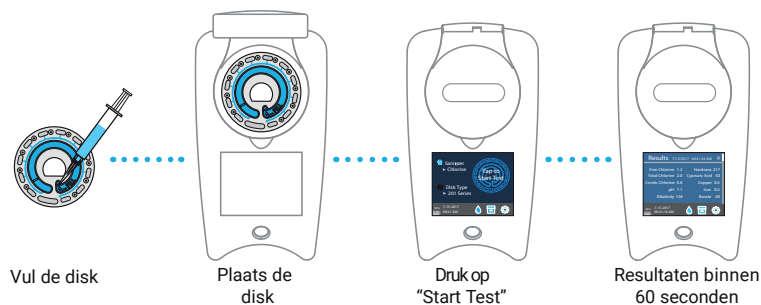

SD-SERIE



De SD-serie biedt een ruime keuze aan compacte en gebruiksvriendelijke handheld instrumenten om nauwkeurig pH, redoxpotentiaal (ORP), geleidbaarheid (CON), totaal opgeloste vaste stoffen (TDS) of zoutgehalte te meten. Deze testers zitten in een robuuste, volledig waterdichte behuizing (beschermingsgraad IP67) en zijn dus ideaal om de waterkwaliteit te meten, niet alleen in zwembaden en spa's, maar ook voor milieutechnische en industriële toepassingen.

Dankzij de intuïtieve bladerfunctie met scrollbar (schuifbalk) en de display met achtergrondverlichting kan je eenvoudig metingen uitvoeren en de resultaten direct weergeven samen met de temperatuur, datum/tijd en andere meetgegevens. Je kan 25 gegevensrecords met datum- en tijdaanduiding opslaan en achteraf eenvoudig opvragen om alles bij te houden.

Eigenschappen

- Draagbare meter (handheld)
- Bladerfunctie met scrollbar (schuifbalk)
- Compact en robuust ontwerp
- Mogelijkheid tot gegevensopslag

NAUWKEURIGHEID	± 0,05 pH
DISPLAY	Geel/groen LCD-scherm van 22 x 22 mm met achtergrondverlichting
INTERN GEHEUGEN	25 gegevensrecords met datum- en tijdaanduiding (niet-vluchtig geheugen)
VOEDING	2 AAA-batterijen
BATTERIJLEVENSDUUR	> 350 uur (continu gebruik, achtergrondverlichting uit), indicator batterij bijna leeg op LCD-scherm
AUTOMATISCHE UITSCHAKELFUNCTIE	Ja
KLOK	Realtime klok en datum
DRAAGBAAR	Ja (handheld)
TEMPERATUURCOMPENSATIE	Automatisch
TEMPERATUURRESOLUTIE	0,1°C; nauwkeurigheid: ± 1°C, temperatuurweergave naar keuze in graden Celsius of Fahrenheit
CONFORMITEIT	CE
BESCHERMINGSGRAAD	IP67
AFMETINGEN	44 x 33 x 205 mm

SD-SERIE

SD 50 pH

- Lovibond elektronische meter voor pH - SD50
- In een plastic opbergkoffer (232x65x47mm, LxBxH) die bestaat uit:
- Meter, koord en 2 AAA-batterijen
- Meetbereik 0-14 pH en 0-60°C



ARTIKELNUMMER	OMSCHRIJVING	€
E 1276217	Handmeter elektronisch Lovibond SD 50 pH-meting	301,00

SD 60 Redox

- Lovibond elektronische meter voor Redox - SD60
- In een plastic opbergkoffer (232x65x47mm, LxBxH) die bestaat uit:
- Meter, koord en 2 AAA-batterijen
- Meetbereik -1800 tot 1800 mV en 0-60°C



ARTIKELNUMMER	OMSCHRIJVING	€
E 1276218	Handmeter elektronisch Lovibond SD 60 Redox-meting	323,00

SD 70 Geleidbaarheid

- Lovibond elektronische meter voor CON - SD70
- In een plastic opbergkoffer (232x65x47mm, LxBxH) die bestaat uit:
- Meter, koord en 2 AAA-batterijen
- Meetbereik 0-20 mS/cm en 0-60°C



ARTIKELNUMMER	OMSCHRIJVING	€
E 1276219	Handmeter elektronisch Lovibond SD 70 Geleiding	262,00

SD 80 TDS

- Lovibond elektronische meter voor TDS - SD80
- In een plastic opbergkoffer (232x65x47mm, LxBxH) die bestaat uit:
- Meter, koord en 2 AAA-batterijen
- Meetbereik 0-1499 ppm/1-10 ppt



ARTIKELNUMMER	OMSCHRIJVING	€
E 1276220	Handmeter elektronisch Lovibond SD 80 TDS-meting	281,00

SD 90 Zout

- Lovibond elektronische meter voor Zout - SD90
- In een plastic opbergkoffer (232x65x47mm, LxBxH) die bestaat uit:
- Meter, koord en 2 AAA-batterijen
- Meetbereik 0-999 ppm en 0-60°C



ARTIKELNUMMER	OMSCHRIJVING	€
E 1276221	Handmeter elektronisch Lovibond SD 90 Zout-meting	287,00

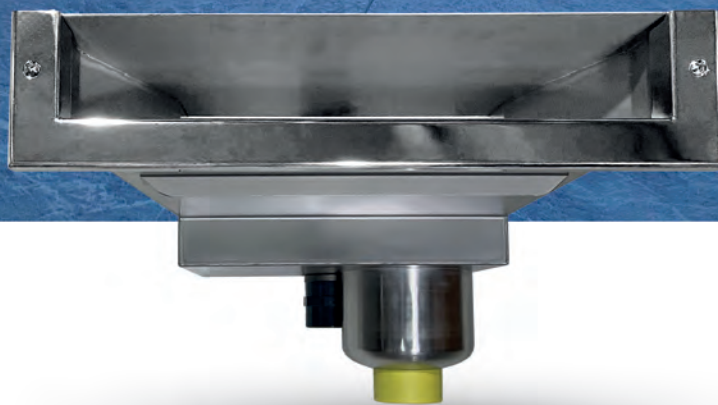
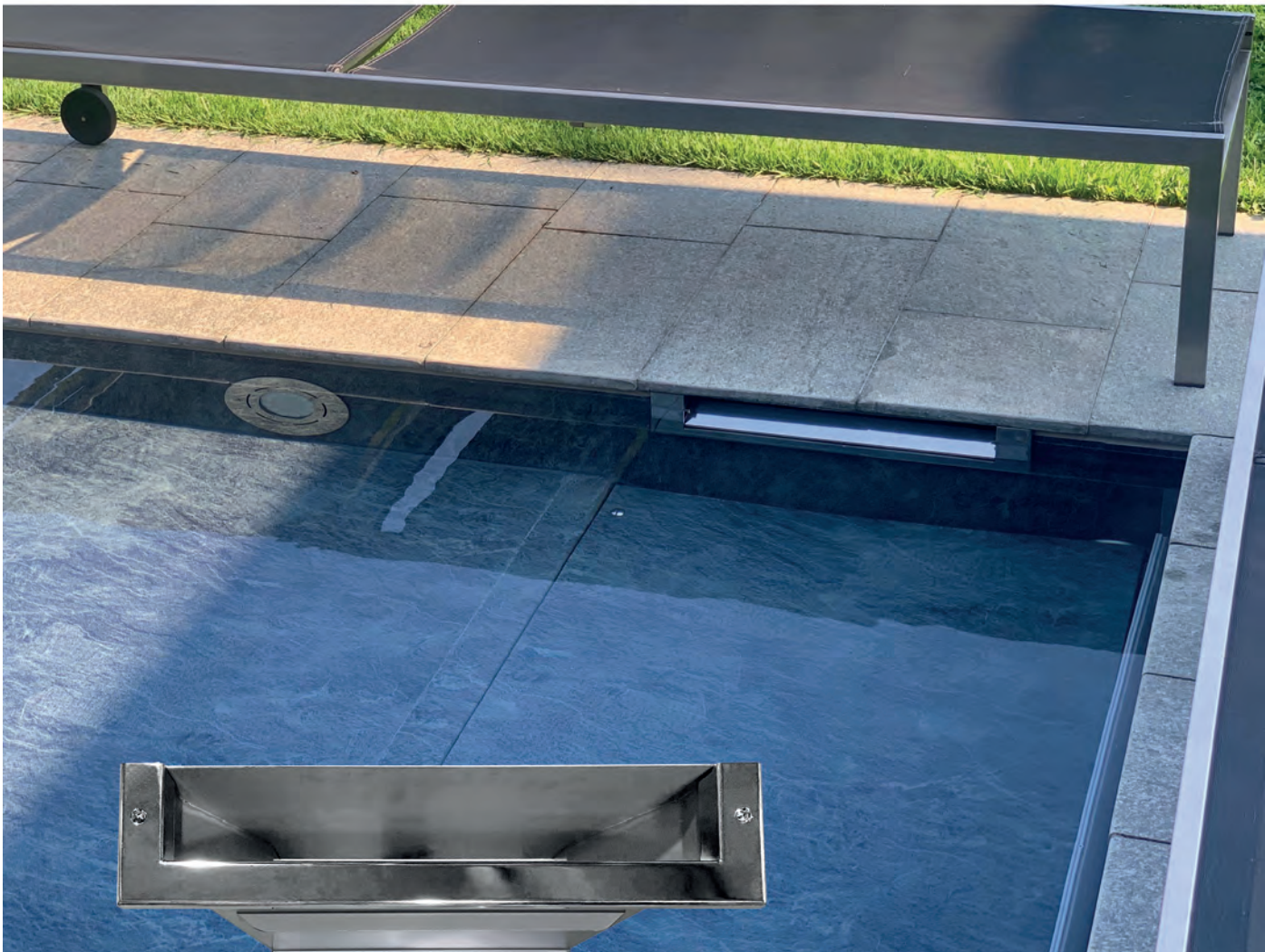

B500 Ultimate Design skimmer

de nieuwe norm op het gebied
van reguleren waterniveau

TEL. 0049 89 456917-0
85640 Putzbrunn / Germany
www.behncke.com

INDEX

INDEX

artikelomschrijving	pagina	artikelomschrijving	pagina
6-weg kleppen	143, 144	filterwagen verrijdbaar	350
aanboorzadels	283	filterzand	129
ACO	245, 362	flowmeter	176 t/m 177, 276 t/m 277
actief kool	129	folie	84 t/m 93
afdichtingsmiddel	284	folie Alkor	84 t/m 93
AFM	126, 127, 130 t/m 133, 242, 243	fotometer	371
afsluitpluggen Weltico	23	frequenteregeelaars	174 t/m 175
Alkor zwembadfolie	84 t/m 93	glasfiltermedia PPG	128
anti-alg	361	Griffon	285
APF	244	handleuningen	290
Aqua Easy Next	258	Heatcover vloeibare afdekking	319, 320
Aqua Easy Station	259, 260	hydro-antraciet	129
Aquadeck	298 t/m 313	inbouwmontage EVAstream	66 t/m 69
automatisering zwembad Space	222 t/m 229	inhangtrap	288
bediening EVAstream	72 t/m 73	inlaatfittingen Hayward	14-15
bediening Sub Aqua	44	Innotec onderwaterkit	286
bladernet	316	inspuiters Behncke	31
blowers	172 t/m 173	inspuiters Lahme	26, 27
bodeminlaten Astral	28	inspuiters Weltico	22, 25
bodeminlaten Behncke	32	isolatie	94 t/m 95
bodeminlaten Hayward	13	Isostone	99
bodemputten Behncke	32	Jee-O	294 t/m 296
bodemputten Hayward	13	jetstream Evolution	80
bodemputten Lahme	26	jetstream Jet Vag	76 t/m 77
bodemputten Weltico	21	jetstream Taifun	78 t/m 79
bodemzuigeraansluitingen Behncke	32	jetstream Triva	74 t/m 75
bodemzuigeraansluitingen Hayward	15	jetstream UWE	74 t/m 75, 81
bodemzuigeraansluitingen Lahme	27	Jetvac MTS bodemzuiger	355
bodemzuigeraansluitingen Weltico	23	kabelzaag	284
bodemzuigers	323 t/m 350, 355, 357	keramische tegels PPG	96 t/m 97
bodemzuigers automatisch	323 t/m 350	kit	286
bodemzuigslangen	355	kogelafsluiter	282
borstels	352, 354, 357	kunststofreiniger	364
bouwstenen	99 t/m 100	ladder	289
breaktank	232	lamellen	304, 305
buffertankbesturing	231	lamellen afdekkingen	298 t/m 313
cartridge filters	134 t/m 137	lasstrips	93
chloor	358, 359	lijm	285, 286
chloordrijver	356	link controller Duravision	56
compressor	142	link drivers Duravision	55
Control Plus 2	218	Lovibond	373
DA-GEN	248 t/m 253	magnesiumchloride	361
DAISY+	238 t/m 241	massagepompen	163, 164
debietmeter	176 t/m 177, 276 t/m 277	meetwaterpompen	171
designrooster Weltico	23	Metal Magic	364
Dolphin bodemzuigers	323 t/m 349	meter	371 t/m 373
doseerpompen	270, 271	Microdos doseerpomp	271
douches	294 t/m 296	nisconstructies	306 t/m 308
EVAstream	63 t/m 73	niveauregeelaars Weltico	18, 19, 20
Fairlox bodemzuiger	355	niveauregelingen	230 t/m 231
filtermedia	126 t/m 129	noppenfolie	314, 315
filterpompsturing OSF Poolmaster	219	onderwaterkit	286
filters Calplas	112 t/m 121	onderwaterverlichting Duravision	46 t/m 57
filters Multicyclone	134 t/m 135	onderwaterverlichting Hayward	34
filters PPG	106 t/m 109	onderwaterverlichting LED EVA Optic	35 t/m 45
filters Waterco	122 t/m 124, 136 t/m 137	onderwaterverlichting Vision Adagio Pro	48 t/m 49
filtersets Aqua Easy	102 t/m 105	onderwaterverlichting Vision Moonlight	57
filtersets Onda	110	onderwaterverlichting Vision Spectra DVS	50 t/m 51

INDEX

artikelomschrijving	pagina	artikelomschrijving	pagina
opbouwmontage EVAstream	70 t/m 71	terugslagkleppen	283
oprofsystemen	308	terugspoelventielen Besgo	138 t/m 141
overwintering	365	thermometer	356
overwinteringsproducten	365	Thermostone	100
Oxilife Sugar Valley	254 t/m 257	transformatoren	34, 58
pH/Redox regeling	258 t/m 259	trappen	288 t/m 290
pH/vrij chloor regeling	260	Ultravac	350
pH+ pH-	359, 360	UV-C Blue Lagoon	265, 266
platenwisselaars Aqua Easy	204 t/m 207	veiligheidstrede	289
pompen massage	163, 164	ventielen Besgo	138 t/m 141
pompen meetwater	171	vervangingslampen MTS	59
pompen met variabele snelheid	146 t/m 158	vervangingslampen Weltico	59, 60
pompen PPG	146 t/m 149, 159 t/m 160	vetrandreiniger	364
pompen Speck	150 t/m 155, 161, 162, 165 t/m 171	vijverfolie	93
pompen traditioneel	159 t/m 162	vlokmiddel	360, 361
pompen voor openbare zwembaden	165 t/m 170	vlokpomp Stenner	270
Pool Control 4	216 t/m 217	wanddoorvoeren Astral	28
Pool Lab	370	wanddoorvoeren Behncke	31
Pooldose regeling	261, 262	wanddoorvoeren Hayward	14
Poolmaster OSF filterpompsturing	219	wanddoorvoeren Lahme	27
Poolsquad regeling	268 t/m 269	wanddoorvoeren Vision	52
PVC	278 t/m 283	wanddoorvoeren Weltico	22
PVC lijm	285, 286	warmtepomp Onda	202
PVC reiniger	286	warmtepompen Comfortline	190 t/m 191
Q2 LED EVA Optic	42 t/m 43	warmtepompen Energy Eco	200 t/m 201
randtegels Nature Stone	98	warmtepompen Inverter+	186 t/m 189
regeling Pooldose	261, 262	warmtepompen InverX	180 t/m 185
regeling Poolsquad	268 t/m 269	warmtepompen VBEX	198 t/m 199
regeling Watersens Asin, Home, Salt	234 t/m 237	warmtepompen VBIV	192 t/m 197
reiniger PVC	286	warmtewisselaars Bowman	208 t/m 209
reiniging	364	warmtewisselaars Pahlen	210 t/m 214
Robby automatische bodemzuiger	350	wateranalyse	370 t/m 373
roosters Weltico	25	waterattracties	291 t/m 293
schakelkast Aqua Easy Basic	219	waterbehandelingsproducten	358 t/m 361
schakelkast Cyrano	221	watergordijn	291, 292
scheidingsvliesen	92	waterkanon	293
schepnetten	352, 354, 356	Watersens Asin, Home, Salt regeling	234 t/m 237
sierflensen Weltico	23	winter	365
sierringen Vision	53 t/m 54, 57	winterafdekking	317, 318
skimmers Astral	28	zaag	284
skimmers Behncke	29, 30	zand	129
skimmers Hayward	12	zichtglas	281
skimmers Lahme	26	zout	361
skimmers Weltico	18, 19, 20, 24	zoutelektrolyse Aquarite Pro	263
Skimvac	16	zoutelektrolyse Salt & Swim	264
slangen PVC	275	ZPM	247
Space zwembadautomatisering	222 t/m 229	zwembadafdekkingen Aquadeck	298 t/m 313
Spintouch	371	zwembadautomatisering Space	222 t/m 229
stelkraag	16	zwembadbesturing Control Plus 2	218
Stenner vlok- en doseerpompen	270, 271	zwembadbesturing Pool Control 4	216 t/m 217
sterilisatoren	265 t/m 267	zwembadfolie	84 t/m 93
Sub Aqua LED EVA Optic	35 t/m 41, 44	zwembadislatie	94 t/m 95
Sugar Valley Oxilife	254 t/m 257	zwembadtrappen	288 t/m 290
TA+ TA-	360		
tape	284		
tegels	96 t/m 98		
tegenstroom EVAstream	63 t/m 73		
telescoopstang	354, 356		

ALGEMENE VOORWAARDEN

Gedeponeerd bij het Handelsregister van de Kamer van Koophandel Oost-Brabant te Eindhoven onder nummer 17068794.

Artikel 1: Algemeen

1.1 In deze algemene voorwaarden wordt verstaan onder:
- POMAZ: POMAZ B.V. gevestigd Spaarpot 5 te Geldrop;
- Afnemer: de contractuele wederpartij van POMAZ c.q. de partij tot wie POMAZ zijn aanbieding heeft gericht.

1.2 Voor-zover daarvan niet schriftelijk is afgeweken, zijn deze Algemene Voorwaarden van toepassing op alle door POMAZ gedane aanbiedingen en met Afnemer gesloten overeenkomsten en alle daaruit voortvloeiende rechtsbetrekkingen, ongeacht de wijze van uiting of totstandkoming daarvan (via/op basis van webshop-activiteiten of anderszins). Afnemer aanvaardt de toepasselijkheid van deze Algemene Voorwaarden door het enkele feit van zijn order, ook wanneer de voorwaarden van Afnemer anders zouden luiden. Elke toepasselijkheid van algemene voorwaarden van Afnemer wordt uitdrukkelijk van de hand gewezen. Een kopie van deze Algemene Voorwaarden is tevens te vinden op de website van Pomaz, www.pomaz.nl, waar zij algemeen toegankelijk zijn en kunnen worden opgeslagen ten behoeve van latere kennisgeving.

1.3 Afwijkingen van deze Algemene Voorwaarden zijn slechts geldig indien deze uitdrukkelijk schriftelijk door POMAZ zijn bevestigd.

1.4 Specifieke bedingen in overeenkomsten waarin deze Algemene Voorwaarden van toepassing zijn verklaard, prevaleren boven de bepalingen van deze Algemene Voorwaarden.

Artikel 2: Aanbiedingen, totstandkoming overeenkomst, verstrekte gegevens

2.1 Tenzij uitdrukkelijk anders is overeengekomen, zijn alle aanbiedingen van POMAZ vrijblijvend. De overeenkomst komt tot stand door het plaatsen van een order door de Afnemer. POMAZ zal de order bevestigen met een orderbevestiging, tenzij zij het aanbod onverwijld herroept.

2.2 Bij een samengestelde aanbieding is POMAZ niet verplicht tot levering van een gedeelte tegen een overeenkomstig gedeelte van de voor het geheel opgegeven prijs.

2.3 Alle door POMAZ verstrekte of in brochures vermelde maten, gewichten, capaciteits- en/of andere aanduidingen betreffende de producten, hebben slechts het karakter van aanduidingen en zijn derhalve niet bindend. Hetzelfde geldt ten aanzien van getoonde of verstrekte tekeningen, berekeningen, beschrijvingen, modellen en eventuele overige bescheiden.

2.4 De in het vorige lid bedoelde gegevens of bescheiden mogen zonder uitdrukkelijke toestemming van POMAZ in geen enkele vorm aan derden bekend worden gemaakt of beschikbaar worden gesteld en dienen op eerste verzoek aan POMAZ te worden geretourneerd.

Artikel 3: Prijzen, leveringscondities

3.1 Alle door POMAZ opgegeven prijzen luiden in EURO, exclusief actuele omzetbelasting en alle eventuele overige op de verkoop en levering van toepassing zijnde overheidslasten.

3.2 Alle na het sluiten van de overeenkomst opgetreden prijsstijgingen als gevolg van verhoging van materiaalprijzen, vrachttarieven, lonen, sociale lasten, douane-, in- of uitvoerkosten, omzetbelasting alsmede prijsstijgingen ten gevolge van koerswijzigingen, kunnen aan Afnemer worden doorberekend.

3.3 Behoudens het bepaalde in artikel 6.3 van deze Algemene Voorwaarden, vinden alle leveringen plaats op de leveringsconditie "Af Fabriek" volgens de INCOTERMS, geldend op de dag van levering. Niettegenstaande het voorgaande, kan Afnemer uitdrukkelijk aan POMAZ verzoeken om het transport van de producten te verzorgen. De daarmee verband houdende vrachtkosten worden separaat aan Afnemer in rekening gebracht.

Artikel 4: Verpakking, levertijd, afname

4.1 De producten worden geleverd in een verpakking welke noodzakelijk wordt geacht in verband met de wijze van vervoer tot de plaats van bestemming. Speciale verpakkingen, pallets en dergelijke worden aan Afnemer in rekening gebracht ofwel wordt voor dergelijke verpakkingen statiegeld berekend.

4.2 POMAZ kan bepalen dat bepaalde producten alleen in zekere minimum hoeveelheden zullen worden geleverd. Daarnaast is POMAZ gerechtigd om orders in gedeelten te leveren.

4.3 De levertijd gaat in bij totstandkoming van de overeenkomst. POMAZ zal zich inspannen om de opgegeven levertijd zoveel mogelijk na te komen, doch de levertijd is voor POMAZ niet bindend. Overschrijding van de levertijd geeft Afnemer geen recht op gehele of gedeeltelijke ontbinding van de overeenkomst of op schadevergoeding, tenzij er sprake is van grove schuld aan de zijde van POMAZ.

4.4 De navolgende omstandigheden schorten de levering op:
- het niet op tijd nakomen van enige betalingsverplichting door Afnemer;
- alle gevallen van overmacht als nader omschreven in artikel 12 van deze Algemene Voorwaarden.

4.5 Afnemer is verplicht de producten af te nemen binnen 8 (acht) dagen na het moment dat deze hem volgens de overeenkomst ter beschikking worden gesteld. Indien Afnemer de afname weigert, zullen de producten worden opgeslagen voor rekening en risico van Afnemer.

4.6 Bij bestellingen op afroep is Afnemer verplicht binnen de overeengekomen termijn af te roepen en de producten daadwerkelijk af te nemen. Indien Afnemer niet binnen 8 (acht) dagen na het verstrijken van de overeengekomen afroepstermijn aan deze verplichting voldoet, is POMAZ gerechtigd de betreffende producten aan Afnemer in rekening te brengen.

Artikel 5: Eigendomsvoorbehoud

5.1 POMAZ blijft eigenaar van alle aan Afnemer geleverde producten zolang Afnemer een prestatie niet of niet geheel heeft voldaan, die Afnemer aan POMAZ verschuldigd is ter zake van:
- vorderingen betreffende de tegenprestatie voor door POMAZ aan Afnemer krachtens overeenkomst geleverde of te leveren producten;
- vorderingen wegens het tekortschieten in de nakoming van zodanige overeenkomsten.

5.2 Zolang de eigendom van de geleverde producten niet op Afnemer is overgegaan, is Afnemer, anders dan in het kader van zijn normale bedrijfsuitoefening-, niet gerechtigd de producten te vervreemden, te bezwaren, te verpanden of anderszins in de macht van derden te brengen.

5.3 In geval enige in lid 1 bedoelde prestatie niet wordt verricht, alsmede ingeval van faillissement, surséance van betaling, liquidatie of ontbinding van (de onderneming van) Afnemer, is POMAZ gerechtigd de onder eigendomsvoor-behoud geleverde producten zonder enige sommatie of ingebrekestelling

terug te nemen. In zodanig geval kan ook de overeenkomst zonder rechterlijke tussenkomst worden ontbonden, onverminderd het recht van POMAZ op schadevergoeding.

5.4 Afnemer zal aan POMAZ alle medewerking verlenen teneinde POMAZ in de gelegenheid te stellen het in lid 1 opgenomen eigendomsvoorbehoud uit te oefenen en de producten terug te nemen.

Artikel 6: Betaling, zekerheidsstelling, incasso

6.1 POMAZ zal bij (of zo spoedig mogelijk na) levering een factuur verstrekken. De koopsom dient in zijn geheel, zonder enige aftrek, korting of verrekening te worden voldaan binnen de op de betreffende factuur vermelde betalingstermijn en in geval van enige tekortkoming van Afnemer onverwijld. Betalingen strekken steeds in de eerste plaats tot voldoening van alle verschuldigde rente en kosten en in de tweede plaats tot voldoening van de opeisbare facturen die het langst open staan, zelfs al wordt in de omschrijving vermeld dat de voldoening betrekking heeft op een latere factuur. Afnemer dient tijdig, te weten binnen 8 (acht) dagen na factuurdatum, zijn eventuele bezwaren tegen de inhoud van de factuur aan POMAZ kenbaar te maken, bij gebreke waarvan zijn eventuele aanspraken komen te vervallen. Afnemer heeft niet het recht van opschorting.

6.2 Ingeval de bestelling van Afnemer maatwerk betreft, kan POMAZ ter zake een aanbetaling verlangen. In het betreffende geval wordt de hoogte van de aanbetaling, samen met de termijnen voor de restbetaling, door POMAZ aan Afnemer bevestigd in de in artikel 2.1 van deze Algemene Voorwaarden bedoelde orderbevestiging.

6.3 Indien en voorzover de levering(en) van POMAZ door kredietverzekering zijn gedekt en in het betreffende geval door de kredietverzekeraar geen kredietlimiet wordt afgegeven of op geen andere wijze op korte termijn voldoende zekerheid wordt verkregen voor de betaling van de te leveren producten, worden deze – naar de uitsluitende keuze van POMAZ – onder rembours dan wel tegen betaling vooraf geleverd. In het voorkomende geval kan POMAZ de rembourskosten aan Afnemer in rekening brengen.

6.4 Over een achterstallige termijn is Afnemer, zonder dat daarvoor een ingebrekestelling is vereist, vanaf de vervaldag contractuele rente verschuldigd ter grootte van 1,5% per maand of een gedeelte daarvan, alsmede de met de inning verband houdende gerechtelijke en buitengerechtelijke incassokosten, welke laatste op 15% van het betreffende bedrag worden gesteld, met een minimum van EUR 125,-. Het vorenstaande geldt onverminderd de bevoegdheid van POMAZ om de (verdere) uitvoering van de overeenkomst op te schorten of deze, voorzover nog niet uitgevoerd, door middel van een schriftelijke verklaring (gedeeltelijk) te ontbinden.

6.5 Ingeval van faillissement of surséance van betaling van Afnemer, dan wel stilleting of liquidatie van zijn onderneming, heeft POMAZ het recht alle nog verschuldigde bedragen onmiddellijk op te eisen dan wel de overeenkomst door middel van een schriftelijke verklaring (gedeeltelijk) te ontbinden.

6.6 Bij gedeeltelijke levering overeenkomstig het bepaalde in artikel 4.2 van deze Algemene Voorwaarden, is Afnemer gehouden de op de gedeeltelijke levering betrekking hebbende factuur te voldoen als betrof het een afzonderlijke transactie.

Artikel 7: Showroom producten

7.1 Indien de door POMAZ geleverde producten in de showroom van Afnemer zullen worden geplaatst, is er sprake van bruikleen of van verkoop op termijnbetaling. Of sprake is van bruikleen of van verkoop op

- termijnbetaling, wordt van tevoren schriftelijk door POMAZ aan Afnemer bevestigd. In geval van bruikleen is Afnemer verplicht de producten afdoende te verzekeren en POMAZ op verzoek inzage te verlenen in de betreffende verzekeringspolis.
- 7.2 Behoudens uitdrukkelijke voorafgaande toestemming van POMAZ, mogen de in bruikleen gegeven producten niet worden verkocht, verhuurd, uitgeleend, tot zekerheid worden gesteld of in enige andere vorm aan derden ter beschikking worden gesteld.
- 7.3 In het voorkomende geval zullen de in bruikleen gegeven producten franco aan POMAZ worden geretourneerd. POMAZ is te allen tijde bevoegd de in bruikleen gegeven producten terug te nemen, ongeacht de locatie waar deze zich bevinden.

Artikel 8: Retourzending

- 8.1 Verkoopretouren waaronder, zonder daartoe beperkt te zijn, over-voorraad (in tijd of in aantal) en foutief bestelde producten worden verstaan, worden door Afnemer aangemeld middels het zogeheten "Retouren Formulier". Maatwerk producten worden door POMAZ niet retour genomen.
- 8.2 Bij terugname van leveringen wordt kwaliteitsverlies en korting in mindering gebracht. Ten hoogste 90% van de netto waarde wordt gecrediteerd. In elk geval neemt POMAZ slechts retourzendingen, welke zich in onberispelijke toestand en in de originele verpakking bevinden, slechts franco in ontvangst.

Artikel 9: Reclame, garantie, klachtenbehandeling

- 9.1 Afnemer is verplicht de producten direct na levering te inspecteren of te doen inspecteren. Eventuele reclames betreffende geconstateerde gebreken of verschillen in hoeveelheid, samenstelling en/of afmetingen van geleverde producten, dienen na levering onverwijld en schriftelijk aan Pomaz kenbaar te worden gemaakt. Indien reclames niet binnen 8 (acht) dagen na levering van de producten schriftelijk aan POMAZ worden gemeld, wordt Afnemer geacht de levering te hebben goedgekeurd. Geringe afwijkingen met gebruikelijke toleranties vormen geen grond voor reclames; gebreken aan een gedeelte van de geleverde producten rechtvaardigen geen reclames ten aanzien van de gehele partij.
- 9.2 POMAZ biedt aan Afnemer uitsluitend de garantie die de toeleverancier van POMAZ aan POMAZ biedt, indien en voorzover de toeleverancier de garantie aan POMAZ gestand doet. In geen geval zal de garantietermijn langer zijn dan 1 (één) jaar, te rekenen vanaf de datum van levering. Een garantie vervalt indien:
- Afnemer niet binnen 8 (acht) dagen na het ontdekken van een gebrek, dan wel zodanig gebrek redelijkerwijs ontdekt had kunnen worden, een garantieclaim bij POMAZ indient;
 - het gebrek naar het oordeel van POMAZ is terug te voeren op: (i) onjuiste c.q. onoordeelkundige montage, (ii) onoordeelkundig gebruik of enig gebruik dat niet in overeenstemming is met de gebruiksaanwijzingen, (iii) normale slijtage;
 - het gebrek is ontstaan doordat het voorgeschreven onderhoudsschema en/of de jaarlijkse inspecties niet

- zijn uitgevoerd;
 - het gebrek zich voordoet na wijziging(en) en/of reparatie(s) die zonder toestemming van POMAZ door of in opdracht van Afnemer zijn aangebracht c.q. verricht;
 - Afnemer niet, niet behoorlijk of niet tijdig voldoet aan zijn contractuele verplichtingen jegens POMAZ.
- 9.3 Na afloop van de in lid 2 bedoelde garantietermijn, zal POMAZ alleen onder onderstaande condities klachten betreffende door haar geleverde producten in behandeling nemen:
- de klacht dient door Afnemer bij POMAZ aangemeld te zijn en bij Afnemer ingediend te zijn door een natuurlijke persoon die handelt voor doeleinden die buiten zijn bedrijfs- of beroepsactiviteit vallen (consument);
 - de toeleverancier van POMAZ dient de klacht te erkennen en deze eveneens in behandeling te nemen. Eventuele uitkeringen door POMAZ vinden alleen plaats indien en voorzover de toeleverancier uitkeringen aan POMAZ doet;
 - de klacht dient niet terug te voeren te zijn op: (i) onjuiste c.q. onoordeelkundige montage, (ii) onoordeelkundig gebruik of enig gebruik dat niet in overeenstemming is met de gebruiksaanwijzingen, (iii) normale slijtage;
 - aan POMAZ moet worden aangetoond dat het voorgeschreven onderhoudsschema en/of de jaarlijkse inspecties ten aanzien van het betreffende product zijn uitgevoerd;
 - door of in opdracht van Afnemer zijn ten aanzien van het betreffende product geen wijziging(en) en/of reparatie(s) aangebracht c.q. verricht, tenzij POMAZ daarin heeft toegestemd;
 - Afnemer is zijn contractuele verplichtingen jegens POMAZ nagekomen;
 - afhandeling van de klacht vindt plaats tussen POMAZ en Afnemer.
- 9.4 Indien POMAZ een reclame, garantieclaim of klacht gegrond bevindt, zal POMAZ naar eigen keuze overgaan tot: 1) herstel van het product, 2) vervangende levering van het product dan wel 3) waardevergoeding van het product, berekend naar het moment waarop Afnemer de klacht heeft gemeld op basis van de economische levensduur van het product. In alle gevallen dienen de producten die het onderwerp zijn van de klacht aan POMAZ te worden geretourneerd.

Artikel 10: Aansprakelijkheid

- 10.1 Afnemer zal aan gegrondverklaring van een reclame, garantieclaim of klacht als bedoeld in artikel 9 van deze Algemene Voorwaarden geen recht op aanvullende schadevergoeding kunnen onttelen.
- 10.2 POMAZ is nimmer aansprakelijk voor indirecte- of gevolgschade of voor de geschiktheid van de te leveren producten voor een bijzonder gebruik dat Afnemer voor ogen staat. De door POMAZ gegeven adviezen en verstrekte gegevens omtrent de samenstelling, capaciteiten en dergelijke van de te leveren of geleverde producten, ontheffen Afnemer niet van zijn plicht zelf de geschiktheid van deze producten voor het door hem beoogde bijzonder gebruik te onderzoeken.

- 10.3 In ieder geval is aansprakelijkheid van POMAZ beperkt tot de hoogte van het netto factuurbedrag van het product in verband waarmee de aansprakelijkheid is vastgesteld.

Artikel 11: Detailverpakkingen

- 11.1 Afnemer is verplicht alle in detailverpakking door POMAZ in het verkeer gebrachte producten uitsluitend te verhandelen in de originele van POMAZ afkomstige verpakking, zonder enige verandering daaraan of beschadiging daarvan.
- 11.2 Het is Afnemer niet toegestaan van POMAZ afkomstige of via haar geleverde verpakkingen te gebruiken, te verhandelen of in het verkeer te brengen, anders dan met de oorspronkelijke inhoud die aan Afnemer is geleverd.

Artikel 12: Overmacht

- 12.1 POMAZ heeft het recht zich te beroepen op overmacht in geval van een van de wil van POMAZ onafhankelijke omstandigheid, waardoor de nakoming van haar verplichtingen jegens de Afnemer geheel of gedeeltelijk wordt verhinderd of waardoor de nakoming van haar verplichtingen in redelijkheid niet van POMAZ kan worden verlangd.
- 12.2 Onder overmacht wordt onder meer begrepen: werkstaking, bedrijfsbezetting, een gebrek aan benodigde grondstoffen en andere voor het tot stand brengen van de overeengekomen prestatie benodigde zaken of diensten, niet-voorzien-bare stagnatie bij toeleveranciers of andere derden van wie POMAZ afhan-kelijk is en alle overige zaken en aangelegenheden waarop POMAZ geen invloed heeft.
- 12.3 In het geval van overmacht worden de leverings- en andere verplichtingen van POMAZ opgeschort. Duurt de overmachtsperiode langer dan 6 (zes) maanden, dan zijn beide partijen bevoegd de overeenkomst te ontbinden. Indien op het moment van ontbinding reeds prestaties zijn verricht, geldt de ontbinding uitsluitend voor dat gedeelte van de overeenkomst dat nog niet is uitgevoerd. POMAZ is in het geval van ontbinding niet gehouden tot vergoeding van enige schade.

Artikel 13: Toepasselijk recht, geschillenoplossing

- 13.1 Op alle rechtsbetrekkingen waarop deze algemene voorwaarden van toepassing zijn en op alle overeenkomsten welke daaruit voortvloeien, is –behoudens het bepaalde in het volgende lid – uitsluitend Nederlands recht van toepassing.
- 13.2 Voorzover daarvan niet uitdrukkelijk is afgeweken in deze algemene voorwaarden, zijn de bepalingen van het Verdrag van Wenen van 11 april 1980 (Verdrag inzake de internationale koop van producten) eveneens van toepassing.
- 13.3 Alle geschillen tussen POMAZ en Afnemer, waaronder begrepen die welke slechts door één partij als zodanig worden beschouwd, zullen worden beslecht door de bevoegde rechter te 's-Hertogenbosch.

Niets uit deze uitgave mag worden veevoudigd en/of openbaar gemaakt door middel van druk, fotokopie of op welke andere wijze dan ook, zonder voorafgaande schriftelijke toestemming van de uitgever. Wij streven ernaar om de prijzen te handhaven tot de uitgave van de volgende catalogus/prijslijst. Alle illustraties en foto's in deze catalogus zijn indicatief en kunnen afwijken van het product waar zij naar verwijzen. Prijzen zijn exclusief geldend Nederlands BTW-tarief, af Geldrop. Prijswijzigingen zijn voorbehouden en vrijblijvend.

Voor fouten en andere onvolkomenheden in deze catalogus en de eventuele gevolgen hiervan, stellen wij ons niet aansprakelijk. Op alle aanbiedingen en transacties zijn uitsluitend de algemene voorwaarden van Pomaz bv, gedeponeerd bij het handelsregister van de Kamer van Koophandel Oost-Brabant onder nummer 17068794, van toepassing. Op eerste verzoek wordt een exemplaar van deze voorwaarden kosteloos toegezonden. De toepasselijkheid van alle andersluidende voorwaarden wordt uitdrukkelijk van de hand gewezen.

pomaz

A member of  Pollet Pool Group

Pomaz bv Spaarpot 5
5667 KV Geldrop
T +31 (0)40 285 66 58
E support@pomaz.nl
W pomaz.nl

