

10

ACCESSOIRES

ZWEMBADTRAPPEN RVS

GRIJPBEUGELS RVS

WATERATTRACTIES

DOUCHES

Inbouwdelen

Verlichting

Attracties

Foliebekleding
en randtegels

Filtechtechniek

Pomptechniek

Verwarming en besturingen

Meet- en regeltechniek

PVC

Accessoires

10

Afdekkingen

Onderhoud

Index

ZWEMBADTRAPPEN

Ø 43, RVS AISI 316 met gepolijste afwerking. Leverbaar met dubbele veiligheidstrede (optie). Voorzien van ankers met aarding, rozetten en rubberen stootdoppen.

INHANGTRAP WIJD MODEL AISI 316 MET ANTISLIPTREDEN



	REFERENTIE	OMSCHRIJVING	€
1	C 1001455	Zwembadtrap standaard Rvs316 - breedte model 2 treden	244,00
2	C 1001456	Zwembadtrap standaard Rvs316 - breedte model 3 treden	357,00
3	C 1001457	Zwembadtrap standaard Rvs316 - breedte model 4 treden	494,00
4	C 1001458	Zwembadtrap standaard Rvs316 - breedte model 5 treden	464,00
	C 1089004	PPG dubbele veiligheidstrede Rvs 316	163,00

#	a	b	c	d	e	f	kg
1	664	610	250	696	200	500	10,0
2	664	610	250	946	200	500	11,8
3	664	610	250	1196	200	500	13,2
4	664	610	250	1446	200	500	14,0

*mm

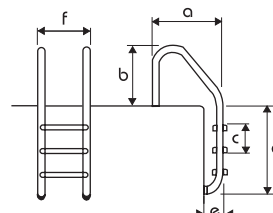

INHANGTRAP ENG MODEL AISI 316 MET ANTISLIPTREDEN



	REFERENTIE	OMSCHRIJVING	€
1	C 1001460	Zwembadtrap muur Rvs 316 - eng model 2 treden	382,00
2	C 1001461	Zwembadtrap muur Rvs 316 - eng model 3 treden	457,00
3	C 1001462	Zwembadtrap muur Rvs 316 - eng model 4 treden	512,00
4	C 1001463	Zwembadtrap muur Rvs 316 - eng model 5 treden	474,00
	C 1089004	PPG dubbele veiligheidstrede Rvs 316	163,00

#	a	b	c	d	e	f	kg
1	357	610	250	696	200	500	10,0
2	357	610	250	946	200	500	11,8
3	357	610	250	1196	200	500	13,2
4	357	610	250	1446	200	500	14,0

*mm

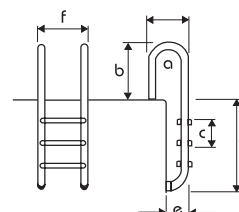

INHANGTRAP PARALLEL-LOOK SERIE



	REFERENTIE	OMSCHRIJVING	€
1	C 1001465	Zwembadtrap parallel Rvs 316 - 3 treden	457,00
2	C 1001466	Zwembadtrap parallel Rvs 316 - 4 treden	512,00

#	a	b	c	d	e	f
1	561	610	250	946	207	500
2	561	610	250	1136	207	500

*mm

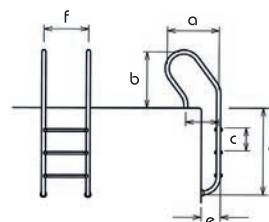

ZWEMBADTRAPPEN

TWEEDELIGE LADDER AISI 316 MET ANTISLIPTREDEN

Tweedelige ladder AISI 316 met antislip treden, voorzien van ankers met aansluitsets voor liner + aardingsplug, rozetten en rubberen stootdoppen.



	REFERENTIE	OMSCHRIJVING	€
1	C 1001472	Zwembadtrap Rvs 316 2-delig model - 3 treden	795,00
2	C 1001473	Zwembadtrap Rvs 316 2-delig model - 4 treden	961,00
3	C 1001474	Zwembadtrap Rvs 316 2-delig model - 5 treden	1.031,00
	C 1089004	PPG dubbele veiligheidstrede Rvs 316	163,00

#	a	b	c	d	e	f	g	kg
1	440	778	250	765	200	500	225	22,5
2	440	778	250	1015	200	500	225	23,5
3	440	778	250	1265	200	500	225	24,5

*mm

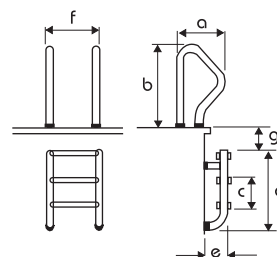

In overeenstemming met de Europese norm



VEILIGHEIDSTREDE AISI 316

REFERENTIE	OMSCHRIJVING	€
C 1089004	PPG dubbele veiligheidstrede Rvs 316	163,00

REFERENTIE	OMSCHRIJVING	€
C 1090013	PPG bevestigingsvoet tbv trap, set 2 stuks	19,00
C 1090014	PPG bevestigingsvoet Rvs tbv trap, set 2 stuks	97,00
C 1003041	PPG klapscharnier+montageflens terrasbevestiging	321,00
C 1003042	PPG trapbumper, set 2 stuks	5,00
C 1003043	PPG trapbumper met kogel, set 2 stuks	26,00
A 1003044	Astral klapscharnier	237,00



C 1090013



C 1090014



C 1003041



C 1003042



C 1003043



C 1003044

GRIJPBEUGELS

Eigenschappen

- Handleuningen met ankers of met flenzen
- Buis Ø 43, ergonomisch ontwerp en gepolijste afwerking
- Geleverd met alle installatiebenodigdheden

HANDLEUNINGEN VOOR LADDER

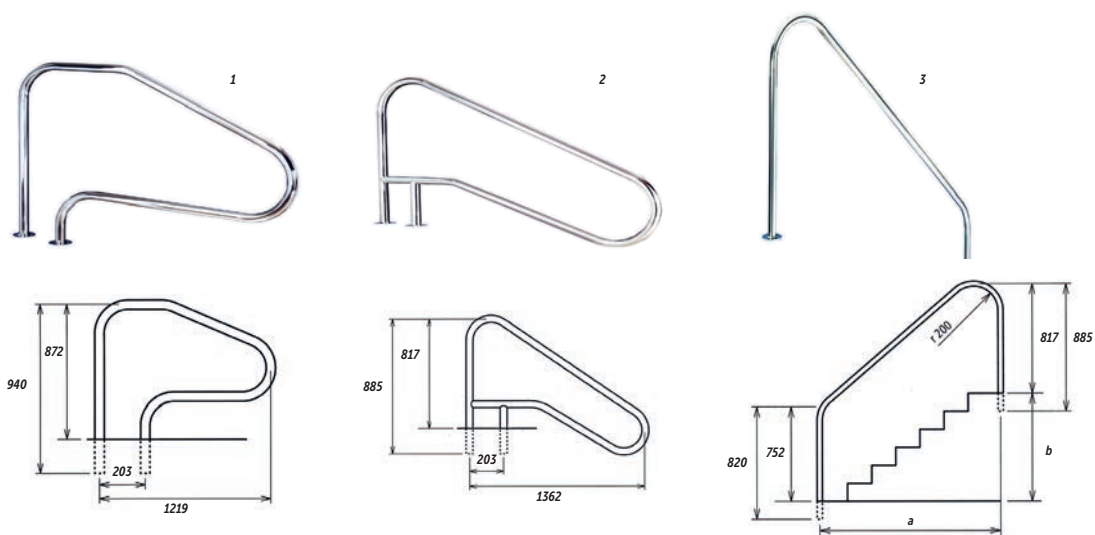

REFERENTIE	OMSCHRIJVING	€
1 C 1011111	PPG grijpbeugel FX-01 voor inlooptrap Rvs 316	361,00
2 C 1011114	PPG grijpbeugel FX-03 voor inlooptrap Rvs 316	378,00
3 C 1011122	PPG trapleuning FX-005 voor inlooptrap Rvs 316	320,00

WATERATTRACTIES

NIE
UW

WATERGORDIJDJN MAUI

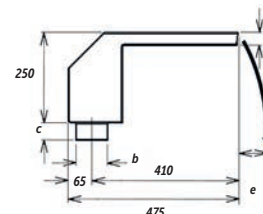
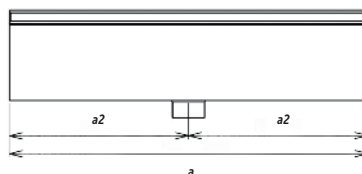

Eigenschappen

- b = aansluiting met binnendraad (F)
- Debiet: 10 m³/h (300 mm) – 20 m³/h (500 mm) – 40 m³/h (1000 mm)
- Aanbevolen pomp:
0,33 kW (300 mm), 0,55 kW (500 mm), 2,2 kW (1000 mm)

COD.	a	b	c	d	e
C 0323105	300	2"	42	25	270
C 0323106	500	2"	42	25	250
C 0323107	1000	3"	48	35	260

REFERENTIE	OMSCHRIJVING	€
C 0323105	PPG muurmodel watergordijn Rvs 316 Maui	744,00
C 0323106	PPG muurmodel watergordijn Rvs 316 Maui	1.307,00
C 0323107	PPG muurmodel watergordijn Rvs 316 Maui	1.640,00

WATERGORDIJDJN MINI BALI

NIE
UW



C 0323111

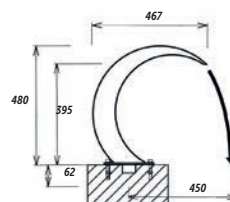
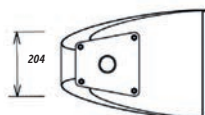

Eigenschappen

- Verankering als optie (niet bijgeleverd)
- Aansluiting met binnendraad (F): 1 1/2"
- Debiet: 20 m³/h
- Aanbevolen pomp: PPG 16

REFERENTIE	OMSCHRIJVING	€
C 0323109	PPG watergordijn Rvs 304 mini Bali - geborsteld	1.224,00
C 0323110	PPG watergordijn Rvs 316 mini Bali - geborsteld	1.825,00
C 0323111	PPG instortanker tbv watergordijn mini Bali	428,00

WATERATTRACTIES

NIE
UW

WATERGORDIJN BALI



C 0323102



C 0323102

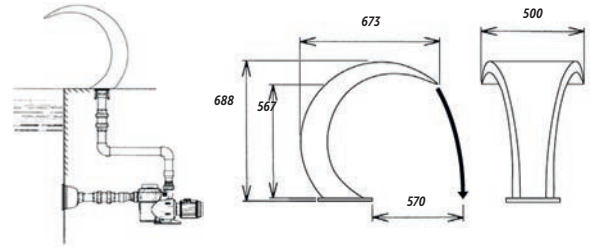

Eigenschappen

- Verankering nodig (niet bijgeleverd)
- Debiet: 30 m³/h
- Aanbevolen pomp: PPG 24

REFERENTIE	OMSCHRIJVING	€
C 0323100	PPG watergordijn Rvs 316 Bali - gepolijst	2.737,00
C 0323101	PPG watergordijn Rvs 316 Bali - geborsteld	2.262,00
C 0323102	PPG instortanker tbv watergordijn Bali	620,00
C 0323103	PPG sierflens Rvs 316 - gepolijst	307,00
C 0323104	PPG sierflens Rvs 316 - geborsteld	324,00



WATERATTRACTIES

NIE
UW

CANON JET TAHITI



Eigenschappen

- Geen verankering nodig
- Aansluiting met buitendraad (M): 1 1/2" Ø 43 mm
- Debiet: 6 m³/h
- Aanbevolen pomp: 0,33 KW
- Spuitmond D niet bijgeleverd

REFERENTIE	OMSCHRIJVING	€
C 0323115	PPG waterkanon Rvs 316 Tahiti	283,00

SPUITMOND A



REFERENTIE	OMSCHRIJVING	€
C 0323116	TPPG spuitmond Rvs 316 model A	139,00

SPUITMOND C



REFERENTIE	OMSCHRIJVING	€
C 0323118	PPG spuitmond Rvs 316 model C	164,00

SPUITMOND B



REFERENTIE	OMSCHRIJVING	€
C 0323117	PPG spuitmond Rvs 316 model B C	116,00

SPUITMOND D



REFERENTIE	OMSCHRIJVING	€
C 0323119	PPG spuitmond Rvs 316 model D	178,00

DOUCHES

JEE-O ORIGINAL SERIE

Deze unieke douche maakt indruk door het fraaie en exclusieve design. Verkrijgbaar in diverse modellen, standaard uitgevoerd met een eenvoudig te bedienen mengkraan (open-dicht / warm-koud). Geborsteld RVS in standaarduitvoering met 2 jaar garantie.



C 1021210



C 1021232

REFERENTIE	OMSCHRIJVING	€
 C 1021210	Douche Rvs geborsteld Jee-O Original 01	1.795,00
C 1021232	Douche Rvs geborsteld Jee-O Original shower push	1.830,00

Optie: vorstvrij voor alle weersomstandigheden

De optie 'vorstvrij voor alle weersomstandigheden' is een ingebouwde thermostaatkraan en schakelaar die uw douche klaar maakt voor gebruik het hele jaar door.

REFERENTIE	OMSCHRIJVING	€
 C 1021210-365	Douche Rvs geborsteld Jee-O Original 01	2.660,00
C 1021232-365	Douche Rvs geborsteld Jee-O Original shower push	2.695,00

 Deze douche heeft een koud- en warmwater voorziening

DOUCHES

JEE-O FATLINE SERIE

Vrijstaande buitendouches van de serie JEE-O combineren duurzaam ontwerp met veelzijdige functionaliteit.

Ze zijn een perfecte aanvulling in de tuin, ideaal om af te koelen in de zomer, maar ook uit hygiënisch oogpunt onmisbaar. Een warme douche is de beste manier om je af te spoelen na gebruik van een buitenjacuzzi in de winter.

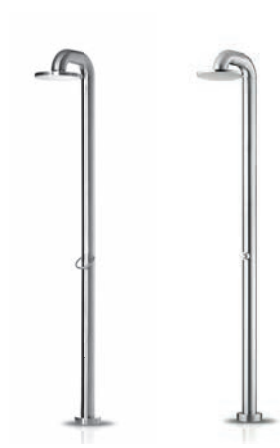

C 1021212

C 1021247

REFERENTIE	OMSCHRIJVING	€
Standaard		
 C 1021212	Douche Rvs geborsteld Jee-O Fatline 01	2.295,00
C 1021247	Douche Rvs geborsteld Jee-O Fatline shower push	2.335,00
Optie: vorstvrij voor alle weersomstandigheden		
 C 1021212-365	Douche Rvs geborsteld Jee-O Fatline 01	3.160,00
C 1021247-365	Douche Rvs geborsteld Jee-O Fatline shower push	3.160,00



 Deze douche heeft een koud- en warmwatervoorziening

LUXEDOUCHES

JEE-O SOHO SERIE



C 1021216



C 1021209

REFERENTIE	OMSCHRIJVING	€
Standaard		
 C 1021216	Douche Rvs Jee-O Soho 01 - RAW, Rvs geborsteld	3.050,00
 C 1021209	Douche Rvs Jee-O Soho 01 - hammercoated zwart	3.050,00
Optie: vorstvrij voor alle weersomstandigheden		
 C 1021209-365	Douche Rvs Jee-O Soho 01 - hammercoated zwart	3.915,00

Accessoires



E 1021245



C 1021257



C 1021258



C 1021259

REFERENTIE	OMSCHRIJVING	€
E 1021245	Jee-O Rvs cleaner & protect Protect	35,50
C 1021257	Douchekop Rvs geborsteld Jee-O Original 01	94,00
C 1021258	Douchekop Rvs geborsteld Jee-O Original 02	240,00
C 1021259	Douchekop Rvs geborsteld Jee-O Original 03	176,00

 Deze douche heeft een koud- en warmwater voorziening

Zwart hamerslag gelakt of geborsteld RVS – ø 89 mm, stahoogte 2300 mm. De hamerslag gelakte afwerking dient met water en zeep of alcohol schoongemaakt te worden. UV-stralen en extreme temperaturen kunnen het oppervlak van de douche aantasten.